

CENTEK®

СТ-1966, СТ-1967, СТ-1968

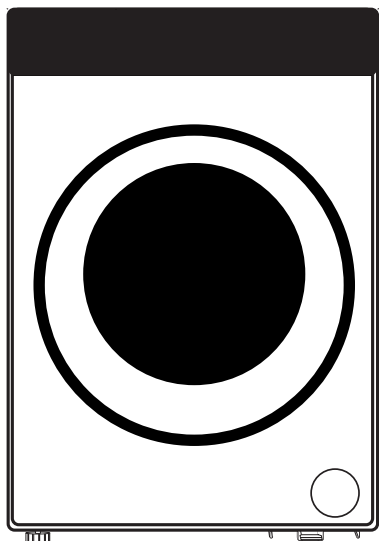

РУКОВОДСТВО ПОЛЬЗОВАТЕЛЯ
НҮСҚАУЛЫ ПАЙДАЛАНУШЫ
ՕԳՏԱԳՈՐԾՈՂԻ ՁԵՌՆԱԴԿԸ
INSTRUCTION MANUAL

СТИРАЛЬНАЯ МАШИНА
KIP ЖУҒЫШ МАШИНА
ԼՎԱՅՔԻ ՄԵՔԵՆԱ
WASHING MACHINE

СЕРИЯ СТ

Уважаемый потребитель!

Благодарим Вас за выбор продукции ТМ CENTEK.

Мы гарантируем, что наша продукция отвечает всем необходимым требованиям по качеству и безопасности при использовании в соответствии с настоящей инструкцией. Желаем Вам приятного пользования!

НАЗНАЧЕНИЕ ПРИБОРА

Данное изделие предназначено для стирки и сушки (последнее – в зависимости от модели) текстильных изделий в бытовых объемах. Прибор предназначен для использования в закрытых помещениях. Прибор не предназначен для использования в качестве встроенного. Используйте прибор только в бытовых целях в соответствии с настоящей инструкцией. Прибор не предназначен для коммерческого использования.

Использование в любых иных целях считается ненадлежащим. Изготовитель не несет ответственности за любой ущерб, вызванный ненадлежащим использованием прибора.

Данный прибор предназначен для использования в бытовых и аналогичных условиях, в частности:

- в кухонных зонах для персонала в магазинах, офисах и прочих производственных условиях;
- на сельскохозяйственных фермах;
- клиентами в гостиницах, отелях и прочей инфраструктуре жилого типа;
- в частных пансионатах.

1. МЕРЫ БЕЗОПАСНОСТИ

Пожалуйста, ознакомьтесь со следующими указаниями по безопасности и строго следуйте им для минимизации риска возгорания или взрыва, поражения электрическим током, повреждения имущества, а также опасности для жизни и здоровья людей. Невыполнение данных требований приведет к аннулированию гарантийных обязательств.



ВНИМАНИЕ

ОПАСНОСТЬ ПОРАЖЕНИЯ ЭЛЕКТРОТОКОМ!

- В случае повреждения кабеля питания, его необходимо заменить силами изготовителя, его сервисной службы или иных квалифицированных специалистов, во избежание опасных ситуаций.
- В случае выхода машины из строя, запрещается эксплуатировать его до устранения неисправности силами изготовителя, его сервисной службы или иных квалифицированных специалистов.

1. Прибор не предназначен для использования лицами (включая детей) с пониженными физическими, сенсорными или умственными способностями или при отсутствии у них жизненного опыта или знаний, если они не находятся под присмотром или не проинструктированы об использовании прибора лицом, ответственным за их безопасность. Дети должны находиться под присмотром для недопущения игр с прибором.

Примечание в соответствии с требованиями законодательства Европейского союза:

- Использование прибора детьми от 8 лет и старше и лицами с ограниченными физическими, сенсорными и умственными возможностями или не имеющими достаточного опыта и знаний допускается только под руководством и после получения инструктажа по безопасному использованию прибора и имеющимся факторам опасности. Запрещается позволять детям играть с прибором. Запрещается позволять детям производить чистку и обслуживание машины без присмотра взрослых.
- Следите за детьми во время работы прибора, не позволяйте детям играть с ним.
- Дети до 3 лет не должны иметь доступа к прибору и постоянно находиться под присмотром.

2. Внутри устройства могут попасть животные и дети. Проверьте машину перед каждым использованием.

3. Запрещается становиться или сидеть на прибор.

МЕСТО УСТАНОВКИ И УСЛОВИЯ ЭКСПЛУАТАЦИИ

1. Любые моющие средства и добавки должны храниться в безопасном, недоступном для детей месте.
2. Не устанавливайте машину на ковровых покрытиях. Покрытие может перекрывать отверстия для охлаждения, приводя к повреждению машины.
3. Расположите прибор вдали от источников тепла и прямых солнечных лучей во избежание деформации пластиковых и резиновых деталей.
4. Не используйте прибор в помещениях с повышенной влажностью или содержащих взрывоопасные или едкие газы. В случае утечки или разбрызгивания воды дайте прибору просохнуть на открытом воздухе.
5. Запрещается устанавливать прибор в помещениях с запирающимися дверями, сдвижными дверями или дверями, открывающимися в сторону, противоположную месту установки прибора.
6. Запрещается эксплуатировать прибор в помещениях с температурой ниже 5 °C. Это может привести к повреждению частей прибора. При невозможности обеспечить достаточную температуру, тщательно сливайте воду из прибора после каждого использования во избежание образования льда.
7. Запрещается использовать любые воспламеняющиеся аэрозоли и иные вещества в непосредственной близости от прибора.

УСТАНОВКА ПРИБОРА

1. Удалите все упаковочные материалы и транспортные болты до начала эксплуатации прибора. Невыполнение этого требования может привести к серьезным повреждениям.
2. Прибор оснащен одним впускным клапаном и подключается только к сети холодного водоснабжения.
3. Вилка сетевого шнура должна располагаться в легкодоступном месте.
4. Перед первой стиркой одежды выполните один полный цикл стирки, не помещая одежду в машину.
5. Перед началом использования прибор необходимо откалибровать.
6. Не помещайте тяжелые предметы (такие как емкости с водой) и нагревательные приборы на стиральную машину.
7. Используйте только новый комплект шлангов, поставляемый с машиной. Старые шланги использовать не рекомендуется.
8. Давление воды в сети водоснабжения не должно превышать 1 МПа. Минимальное давление - 0,03 МПа.

ЭЛЕКТРИЧЕСКИЕ ПОДКЛЮЧЕНИЯ

1. Не допускайте заземления шнура электропитания под стиральной машиной, это приводит к его повреждению.
2. Подключайте прибор к розетке, имеющей заземление и защищенной предохранителем с номиналом, указанным в таблице «Технические характеристики». Установка цепи заземления должна выполняться квалифицированным электриком. Убедитесь, что установка машины отвечает местным требованиям безопасности.
3. Подключения воды и электропитания должны выполняться квалифицированным специалистом в соответствии с инструкциями изготовителя и местными требованиями безопасности.



ВНИМАНИЕ

- Запрещается использование электрических удлинителей и тройников.
- Запрещается подключение прибора через внешние коммутирующие устройства, такие как таймеры, а также к периодически обесточиваемым сетям.
- Запрещается отключать шнур питания от розетки в случае загроможденности горячими газами.
- Запрещается касаться вилки питания влажными руками.
- Извлекайте вилку из розетки за саму вилку, а не за шнур.
- Всегда извлекайте вилку из розетки, если прибор не используется.

ПОДКЛЮЧЕНИЕ ВОДОСНАБЖЕНИЯ/КАНАЛИЗАЦИИ

1. Проверьте подключение шлангов подачи воды, запорного крана и сливного шланга на предмет устойчивости к перепадам давления воды. В случае ослабления соединений или течи перекройте запорный кран и отремонтируйте соединение. Используйте прибор только после надлежащего выполнения всех соединений квалифицированными специалистами.
2. Остекление дверцы прибора может сильно нагреваться во время работы. Не допускайте нахождения детей и домашних животных вблизи прибора во время его работы.

3. Подводящий и сливной шланги должны быть установлены в безопасных местах, исключающих их повреждение. В противном случае возможно возникновение утечек.
4. Не допускается извлекать фильтр сливного насоса при наличии воды в приборе. Возможна утечка большого количества жидкости, а также опасность ожогов горячей водой.

ПОРЯДОК РАБОТЫ И ТЕХНИЧЕСКОЕ ОБСЛУЖИВАНИЕ

1. Запрещается использовать горючие, взрывоопасные или токсичные растворители. Запрещается использовать для чистки бензин, спирт и т.п. Используйте чистящие средства, пригодные для стиральных машин.
2. Проверьте карманы одежды перед стиркой. Острые и твердые предметы, такие как монеты, броши, гвозди, болты, камни и т.п., могут привести к серьезным повреждениям машины.
3. Удаляйте из карманов любые предметы, такие как зажигалки, спички и т.п. перед стиркой.
4. Тщательно прополаскивайте предметы одежды, предварительно постиранные вручную.
5. Одежда, загрязненная такими веществами, как подсолнечное масло, ацетон, спирт, бензин, керосин, пятновыводители, скипидар, воск или удалители воска, должна стираться при высокой температуре с увеличенным количеством моющего средства перед отжимом в приборе.
6. Не рекомендуется отжимать в стиральной машине предметы, содержащие вспененную резину или латекс: шапочки для душа, водонепроницаемые ткани, прорезиненную одежду или одежду с накладками из вспененной резины.
7. Умягчители ткани и подобные средства должны использоваться в соответствии с указаниями изготовителей.
8. Запрещается принудительно открывать дверцу машины. Дверца будет разблокирована через некоторое время после окончания цикла стирки.
9. Запрещается прикладывать излишнее усилие при закрывании дверцы. В случае затрудненного закрывания дверцы, проверьте правильность помещения и распределения одежды в машину.
10. После каждого использования и перед техническим обслуживанием обязательно отключайте прибор от сети и перекрывайте запорный кран.
11. Запрещается обливать прибор водой для чистки. Опасность поражения электротоком!
12. Ремонт прибора разрешается проводить только силами изготовителя, его сервисной службы или иных квалифицированных специалистов, во избежание опасных ситуаций. Изготовитель не несет ответственности за повреждения, вызванные неквалифицированным ремонтом.

ТРАНСПОРТИРОВКА

1. Перед транспортировкой:
 - Необходимо установить на место транспортные болты силами квалифицированного специалиста.
 - Полностью слейте воду из машины.
2. Прибор имеет значительную массу. Соблюдайте осторожность при транспортировке. Запрещается поднимать машину за выступающие части. Запрещается использовать дверцу машины в качестве ручки для перемещения.

ПРАВИЛА И УСЛОВИЯ МОНТАЖА, ХРАНЕНИЯ, ПЕРЕВОЗКИ (ТРАНСПОРТИРОВКИ), РЕАЛИЗАЦИИ И УТИЛИЗАЦИИ

1. Устройство не требует какого-либо монтажа или постоянной фиксации.
2. Хранение устройства должно производиться в упаковке в отапливаемых помещениях у изготовителя и потребителя при температуре воздуха от 5 °С до 40 °С и относительной влажности воздуха не более 80 %. В помещениях не должно быть агрессивных примесей (паров кислот, щелочей), вызывающих коррозию.
3. Для обеспечения корректной транспортировки устройства необходимо соблюдение следующих требований:
 - извлеките из устройства все внутренние принадлежности, если они есть, и упакуйте их отдельно;
 - убедитесь в правильности упаковки устройства для сохранения его работоспособности и внешнего вида (крупногабаритную технику необходимо обернуть в полиэтиленовую или пузырчатую пленку с подкладками из гофрированного картона в критических местах);

- надежно зафиксируйте устройство ремнями, чтобы исключить возможность его перемещения по транспортному средству;
 - для полного исключения воздействия внешней среды используйте только крытый транспорт;
 - обеспечьте крайне осторожное обращение с упаковкой при выполнении погрузочно-разгрузочных работ.
4. Устройство требует бережного обращения, оберегайте его от воздействия пыли, грязи, ударов, влаги, огня и т.д.
 5. Реализация устройства должна производиться в соответствии с местным законодательством.
 6. После окончания срока службы изделия его нельзя выбрасывать вместе с обычным бытовым мусором. Вместо этого оно подлежит сдаче на утилизацию в соответствующий пункт приема электрического и электронного оборудования для последующей переработки и утилизации в соответствии с федеральным или местным законодательством. Обеспечивая правильную утилизацию данного продукта, вы помогаете сберечь природные ресурсы и предотвращаете ущерб для окружающей среды и здоровья людей, который возможен в случае ненадлежащего обращения. Более подробную информацию о пунктах приема и утилизации данного продукта можно получить в местных муниципальных органах или на предприятии по вывозу бытового мусора.
 7. При обнаружении неисправности устройства следует немедленно обратиться в авторизованный сервисный центр или утилизировать устройство.

Если вы желаете передать прибор для использования другому лицу, пожалуйста, передавайте его вместе с настоящей инструкцией.

2. ОПИСАНИЕ ПРИБОРА

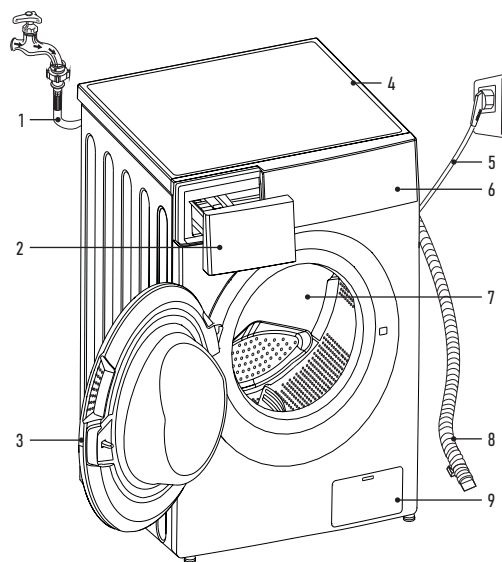

1. Шланг подачи воды
2. Отсек для моющих средств
3. Дверца
4. Верхняя крышка
5. Шнур питания
6. Панель управления
7. Барабан
8. Сливной шланг
9. Доступ к насосному фильтру

3. КОМПЛЕКТНОСТЬ

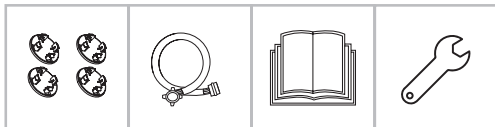

- Стиральная машина - 1 шт.
- Заглушка - 4 шт.
- Шланг подачи воды - 1 шт.
- Руководство пользователя - 1 шт.
- Ключ для регулировки ножек - 1 шт.

4. УСТАНОВКА ПРИБОРА

МЕСТО УСТАНОВКИ

! ВНИМАНИЕ

- Стабильное положение устройства необходимо для предотвращения его самостоятельного перемещения во время работы.
- Убедитесь, что устройство установлено по уровню. Рекомендуемый угол наклона пола - 1°.
- Проверьте, что устройство не стоит на шнуре питания и не передавливает его.
- Расстояние между устройством и стенами либо соседними стационарно закрепленными предметами должно быть более 20 мм по бокам и 100 мм от задней стенки.

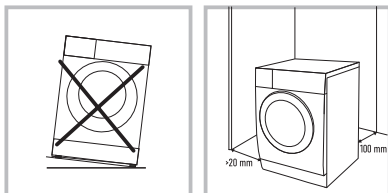

1. Поверхность, на которую стиральная машина будет установлена, должна быть сухой, ровной и твердой.
2. Избегайте попадание прямых солнечных лучей на устройство.
3. Помещение, в котором установлено устройство, должно иметь хорошую вентиляцию.
4. Температура в помещении не должна быть менее 5 °С.
5. Устанавливайте стиральную машину вдали от источников тепла, таких как угольные или газовые плиты, камины или обогреватели. Если это невозможно, проложите между устройствами необходимую теплоизоляцию, покрытую алюминиевой фольгой на стороне, обращенной к печи. Теплоизоляция должна закрывать всю площадь стиральной машины. Стиральная машина не должна нагреваться от источников тепла.

РАСПАКОВКА СТИРАЛЬНОЙ МАШИНЫ

! ВНИМАНИЕ

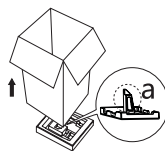

Упаковочные материалы (например, пленка или пенопласт) могут представлять опасность для детей.

РИСК УДУШЕНИЯ! Храните упаковочные материалы вдали от детей.

Во время распаковки устройства убедитесь, что оборудование не было повреждено во время транспортировки. При обнаружении повреждений не подключайте машину, свяжитесь с поставщиком (продавцом) немедленно. Проверьте комплектность.

1. Снимите картонную коробку и пенопластовую упаковку.
2. Поднимите стиральную машину и снимите упаковку с основания. Убедитесь, что маленький пенопластовый треугольник убран с нижней части устройства.

Если нет, положите устройство набок, затем вручную удалите пенопластовый треугольник с нижней части устройства.

3. Снимите фиксирующую ленту, соединяющую шнур питания и сливной шланг.
4. Снимите впускной шланг с барабана.

! ВНИМАНИЕ

Необходимо удалить транспортировочные болты из задней стенки устройства перед началом эксплуатации.



1. Открутите 4 транспортировочных болта с помощью гаечного ключа.
2. Извлеките болты из устройства, в том числе резиновые прокладки, и сохраните на случай транспортировки в будущем.
3. Закройте образовавшиеся отверстия, используя заглушки.

ПРИМЕЧАНИЕ: если не снять транспортировочные болты, может возникнуть сильная вибрация и шум, смещение машины относительно места установки, а также это может привести к неустраняемому повреждению стиральной машины.

ВЫРАВНИВАНИЕ СТИРАЛЬНОЙ МАШИНЫ



Выровняйте положение стиральной машины с помощью крутящихся ножек так, чтобы отклонение уровня по горизонтали не превышало 1°.

1. Ослабьте стопорную гайку на ножке с помощью гаечного ключа.
2. Поворачивайте ножку до тех пор, пока она плотно не упрется в пол.
3. Способом, описанным в пункте 2, отрегулируйте все четыре ножки так, чтобы машина стояла по уровню ровно и не шаталась. Используйте строительный уровень (ватерпас) для проверки плоскости.

ПРОВЕРКА УСТОЙЧИВОСТИ

При нажатии на края верхней панели по диагонали машина вообще не должна перемещаться вверх или вниз (необходимо проверить обе диагонали). Если при таком нажатии машина качается, отрегулируйте ножки повторно.

4. По окончании регулировки закрепите ножки, надежно и крепко затянув стопорные гайки на всех четырех ножках.

! ВНИМАНИЕ

После завершения регулировки стопорные гайки всех четырех ножек должны быть плотно прикручены к корпусу устройства.

ПРИМЕЧАНИЕ:

- Правильное размещение и выравнивание машины гарантирует длительную, стабильную и надежную работу.
- Стиральная машина должна стоять абсолютно горизонтально и устойчиво.
- Она не должна качаться из стороны в сторону под нагрузкой.
- Не допускайте попадания влаги на ножки стиральной машины. В противном случае может возникнуть вибрация или шум.

! ВНИМАНИЕ

Если стиральная машина стоит на полу, покрытом ковром, убедитесь, что ее основание возвышается над ковром. В противном случае вентиляция будет затруднена или вовсе невозможна.

ПОДКЛЮЧЕНИЕ К ВОДОСНАБЖЕНИЮ

! ВНИМАНИЕ

Подключение устройства к водоснабжению должно осуществляться только квалифицированным специалистом.

ПРИМЕЧАНИЕ:

- Давление подачи воды должно находиться в пределах от 0,3 до 1 мПа (0,3-10 кг/см²). Если давление подачи воды превышает 1 мПа, необходимо установить устройство для снижения давления подачи.
- Не прикладывайте чрезмерное усилие для прикручивания шланга подачи воды к кранам.
- Периодически проверяйте состояние шланга, при необходимости заменяйте его.
- Используйте только новые заливные шланги, не бывшие в употреблении, предназначенные специально для стиральных машин.

ВНИМАНИЕ

Подключайте стиральную машину только к водопроводу с холодной водой. Материалы внутренних компонентов на водяном входе стиральной машины не рассчитаны на работу в горячей воде. Кроме того, подача в устройство горячей воды приведет к нарушению температурных режимов стирки и белье будет испорчено. В горячую воду могут добавляться специальные компоненты, препятствующие коррозии водопровода, но негативно сказывающиеся на деталях стиральной машины.

ПОДКЛЮЧЕНИЕ ВОДОВОДНЫХ ЗАЛИВНЫХ ШЛАНГОВ И КРАНОВ



1. Проверьте наличие резиновых прокладок на обеих сторонах заливного шланга. При необходимости вставьте резиновые прокладки в резьбовые фитинги каждого шланга для обеспечения герметичности.
2. Как правило, на стороне водопровода шланг присоединяют к вмонтированному в водопровод специальному трехходовому шаровому крану с клапаном перекрытия подачи воды на машину. Закрутите вручную накидную гайку шланга подачи воды на кране как можно плотнее, а затем затяните, повернув с помощью инструмента на четверть или половину оборота. Затянув гайку слишком плотно, вы рискуете разорвать прокладку и нарушить герметичность.
3. После соединения включите воду, чтобы промыть шланг от инородных веществ (грязь, пыль, песок), которые могли попасть в шланг при закручивании или при открытии клапана на кране. Слейте воду в ведро или таз.
4. Закрутите вручную накидную гайку шланга подачи воды на впускном отверстии на стиральной машине, а затем затяните так же, как и на кране подачи воды.

ПРИМЕЧАНИЕ: каждый раз при открытии крана подачи воды после присоединения заливного шланга к машине, открывайте кран очень плавно во избежание гидроудара (резкого удара воды) и повреждения оборудования в машине. После каждого использования стиральной машины перекрывайте кран подачи воды, чтобы предотвратить утечку и затопление.

ВНИМАНИЕ

Не удлиняйте шланг подачи воды самостоятельно! Если кран подачи воды находится далеко от стиральной машины, приобретите более длинный шланг.

ПРИМЕЧАНИЕ: стиральная машина может быть подключена к водоснабжению через обычный бытовой кран. В этом случае необходимо соблюсти все те же самые требования и при этом во избежание затопления убедиться, что присоединение шланга к крану ни в коем случае не допускает протечек или срыва шланга. Данный способ подключения настоятельно не рекомендуется и может иметь место только при отсутствии возможности стационарного подключения к водопроводу, описанном выше.

ВЫВОД СЛИВНОГО ШЛАНГА

ВНИМАНИЕ

Подключение устройства к водоотведению должно осуществляться только квалифицированным специалистом.

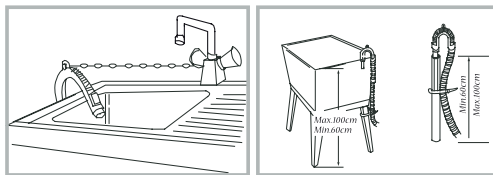

1. Одним концом шланг уже закреплен на устройстве. Не вытягивайте его и не пытайтесь силой втолкнуть внутрь.
2. Другой конец может быть переброшен в ванную, раковину, либо присоединен к трубам водоотведения (канализации).
3. В случае вывода шланга в ванную или раковину - надежно закрепите его (например, специальным держателем для ванн). При сливе воды из машины из-за сильного напора шланг может легко упасть на пол: в этом случае произойдет затопление.
4. При присоединении шланга к канализации проследите, чтобы его конец не был вставлен в водоотвод слишком глубоко и не перекрывал водосток. Если шланг слишком длинный - обрежьте его.
5. При любом случае присоединения избегайте возникновения эффекта сифона, когда при сливе вода не сможет остановиться и будет сливаться без остановки. Для этого часть шланга всегда должна быть поднята до уровня не ниже 60 см от пола.

Кроме того, конец сливного шланга не должен быть погружен в воду (поэтому избегайте присоединения шланга на уровне канализационных труб, в которые может протекать вода).

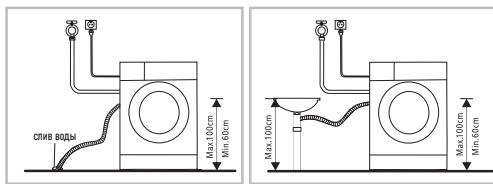

ПРИМЕЧАНИЕ: если конец сливного шланга выведен в раковину, как и в случае с выводом в ванную, используйте специальный держатель (кронштейн, скобу), а также надежно закрепите держатель с помощью цепочки или веревки.

ПОДКЛЮЧЕНИЕ К ЭЛЕКТРОСЕТИ

1. Стиральную машину следует подключать к надлежащим образом установленной розетке с заземлением, защищенной автоматическим выключателем на 16 А.

В целях повышения безопасности для подключения стиральной машины рекомендуется предусмотреть на электрическом распределительном щитке отдельную ветку (розетку) исключительно для стиральной машины, защищенную отдельным дифференцированным автоматическим выключателем либо комбинацией автоматического выключателя и устройства защитного отключения (УЗО).

При отсутствии в электрической сети работающего заземления, выполненного в соответствии с местными правилами, изготовитель снимает с себя всякую ответственность по возмещению ущерба.

2. Электрическая розетка, к которой подключается машина, должна находиться в видимом и доступном месте слева или справа от устройства и в пределах 1 метра. Исключите ситуацию, при которой шнур может быть пережат, задет или на него могут наступить.
3. Запрещается использовать для подключения удлинители или блоки розеток с несколькими гнездами. Это необходимо для исключения в цепи питания неплотного контакта, контакта с недостаточной площадью соприкосновения и т.п., чтобы исключить возгорание. Недопустимо использовать внешний таймер.

4. При повреждении шнура питания замену может произвести только квалифицированный специалист сервисного центра.

5. ЭКСПЛУАТАЦИЯ СТИРАЛЬНОЙ МАШИНЫ

⚠ ВНИМАНИЕ

Перед стиркой удостоверьтесь, что стиральная машина установлена правильно и в соответствии с нашими рекомендациями.

Устройство прошло приемку по качеству на заводе, поэтому в нем может находиться вода и незначительные следы тестовой эксплуатации.

⚠ ВНИМАНИЕ

Для устранения посторонних запахов и очистки стиральной машины перед первым использованием рекомендуется запустить программу «Очистка барабана» при температуре 85 °С без белья и моющих средств.

Не волнуйтесь, если после этого запах не исчез полностью. Это запах от новых пластиковых и резиновых материалов, которые сильно нагрелись.

Либо еще раз произведите в машине стирку без белья при максимальной температуре, либо дождитесь когда запах уйдет сам собой после двух-трех первых стирок.

⚠ ВНИМАНИЕ

После каждых 2-3 стирок необходимо произвести очистку барабана. Для этого используйте специальную программу «Очистка барабана». Регулярно проводимая очистка барабана в стиральной машине позволит избежать поломок и существенно увеличит ресурс оборудования.

ПЕРЕД СТИРКОЙ

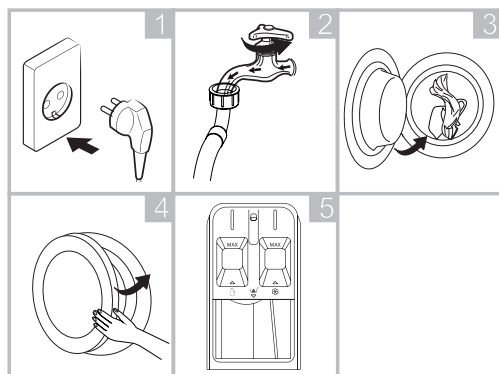

1. Подключите прибор к электросети.
2. Откройте кран, к которому присоединен заливной шланг.
3. Загрузите белье.
4. Надежно закройте дверь.
5. Добавьте моющее средство.

СТИРКА

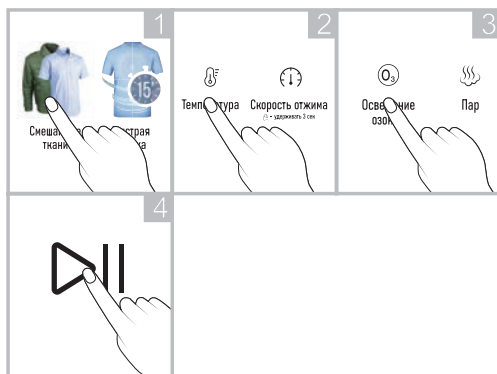

1. Выберите желаемую программу стирки.
2. При желании у вас есть возможность скорректировать температуру стирки и скорость отжима. При этом обращайте внимание на рекомендации по стирке загруженного в машину типа белья.
3. Выберите дополнительные режимы и/или функции.
4. Нажмите кнопку «Старт/Пауза» для запуска стирки.

ПОСЛЕ СТИРКИ

После завершения стирки на дисплее появится слово «End». Дождитесь отключения блокировки дверцы (погаснет соответствующий индикатор), откройте ее и достаньте белье.

Выключите машину. Закройте кран подачи воды.

ПРИМЕЧАНИЕ: рекомендуется оставить дверцу открытой для испарения оставшейся влаги из машинки.

5.1. ПОДГОТОВКА БЕЛЬЯ К СТИРКЕ



Рассортируйте белье для получения оптимального результата стирки, после чего подготовьте его в соответствии с символами на бирках с инструкциями по уходу.

СОРТИРОВКА (рис. 2)

- Для большей эффективности стирки рассортируйте одежду в соответствии с инструкциями по уходу, типом материала и рекомендуемой температурой стирки, стирайте ее при соответствующей скорости вращения барабана.
- Разные ткани стираются при разной температуре и оборотах.
- Обязательно складывайте темные вещи отдельно от светлых и белых. Стирайте их по отдельности, поскольку из-за перераспределения краски и ворса белые и светлые вещи могут изменить цвет. По возможности не стирайте очень грязные вещи с менее загрязненными.

ПРИМЕЧАНИЕ:

- Загрязнение (сильное, обычное, легкое): рассортируйте вещи по степени загрязнения. Используйте более длительную и интенсивную стирку для сильного или обычного загрязнения. Слабо загрязненное белье можно стирать при низкой температуре для экономии электроэнергии.
- Цвет (белое, светлые ткани, темные ткани): отделите белое белье от цветного. Стирайте новое темное белье отдельно от цветного белья.

- Ворс (ворсистые вещи, собирающие ворс вещи): стирайте ворсистые и собирающие ворс вещи отдельно.
- Белье с металлическими элементами (например, бюстгалтеры на косточках, пряжки ремней и металлические пуговицы) может повредить машину. Перед стиркой снимите металлические детали или вложите белье в сетчатый мешочек или наволочку. Кроме того, для таких изделий, как кроссовки, стирка в сетчатом мешке необходима для защиты самих изделий. В сетчатом мешке удобно стирать мелкие вещи, такие как носки (рис. 5).

ПРОВЕРКА БИРОК С ИНСТРУКЦИЯМИ ПО УХОДУ ЗА ОДЕЖДОЙ (рис. 1)

Символы используются для указания состава ткани и рекомендаций по стирке.

Символ	Рекомендации по стирке / Тип ткани
	Нормальная стирка / Хлопок, смешанные ткани
	Повседневная / Синтетика, смешанные ткани
	Специальная деликатная стирка / Деликатные ткани
	Только ручная стирка / Шерсть, шелк
	Не стирать

ПРИМЕЧАНИЕ: линии под символами указывают на тип ткани и максимальную допустимую механическую нагрузку.

ПРОВЕРКА ОДЕЖДЫ ПЕРЕД ЗАГРУЗКОЙ

- Стирайте крупные и мелкие вещи вместе. Большие вещи кладите первыми.
- Больших вещей должно быть не больше половины. Не стирайте вещи по одной. Возможно несбалансированная нагрузка на барабан. Добавьте одну-две похожие вещи.
- Проверьте все карманы и убедитесь, что они пустые. Такие предметы, как гвозди, заколки для волос, спички, ручки, монеты и ключи, могут повредить как машину, так и одежду (рис. 3).
- Закройте молнии, застегните крючки, завяжите завязки, чтобы они не цеплялись за другую одежду (рис. 4).
- Предварительно нанесите на пятна небольшое количество разведенного в воде моющего средства, чтобы им было легче отстирать.
- Занавески (гардины) следует помещать в барабан в расправленном виде. Перед стиркой снимите с них крепления.
- Застегните молнии, пришейте ослабленные пуговицы, заштопайте дыры и зашейте разрывы.
- Не стирайте вместе цветное и белое белье. Новое цветное белье может сильно линять. Стирайте его отдельно.
- Используйте только такие средства для подкрашивания или восстановления цвета и моющие средства, которые подходят для машинной стирки. Обязательно соблюдайте инструкции на упаковке.
- Стирайте брюки и тонкое белье, вывернув наизнанку (рис. 6).
- Белье, сильно загрязненное мукой, известью, сухим молоком и т.п., перед загрузкой в машину следует вытряхнуть. Со временем загрязнения такого рода могут накопиться на внутренних компонентах машины и стать причиной ее повреждения.
- Проверьте складки уплотнителя двери и выньте все мелкие предметы.

ВНИМАНИЕ



Убедитесь, что одежда не застряла между дверцей и уплотнением машины, в противном случае она может быть повреждена в процессе стирки.

Чтобы предотвратить повреждение одежды и уплотнения дверцы, уберите из резинового уплотнения

дверцы все посторонние предметы.

ОДЕЖДА, НЕ ПРЕДНАЗНАЧЕННАЯ ДЛЯ МАШИННОЙ СТИРКИ

- Галстуки, жилеты и пр. могут усаживаться в результате машинной стирки.
- Одежда со складками и тиснениями, которые могут быть деформированы в процессе машинной стирки.

- Одежда, полностью или частично сделанная из меха.

- Одежда с украшениями.

- Избегайте стирки изделий, на которых не сохранились требования производителя к условиям стирки.

- Ни в коем случае не стирайте одежду, запачканную в бензине, керосине, дизельном топливе, краске, растворителе и спиртах.

- В стиральной машине нельзя стирать вещи из водонепроницаемых материалов. В противном случае возможно переполнение машины водой и выплескивание воды или чрезмерная вибрация при полоскании, что может повредить вещи (такие, как лыжные костюмы, плащи-дождевики, зонтики, автомобильные чехлы, палатки, спальные мешки и т.п.). При сливе вода, скапливающаяся в водонепроницаемых изделиях, не может быть слита полностью и собирается в одном месте, что вызывает сильное разбалансирование стиральной машины и ее вибрацию или смещение.

ВЕЩИ, КОТОРЫЕ ЛЕГКО МОГУТ СВАЛЯТЬСЯ

Вещи, которые легко могут свалиться (например, пуховые), следует выворачивать наизнанку перед стиркой. Такие вещи лучше стирать отдельно, так как они могут испортить другие вещи и испортиться сами. По той же причине предпочтительно стирать отдельно черные и цветные хлопковые вещи.

5.2. ИСПОЛЬЗОВАНИЕ ЛОТКА ДЛЯ МОЮЩИХ СРЕДСТВ

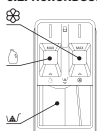

Отсек - предназначен для стирального порошка.

Отсек - предназначен для жидкого моющего средства.

ПРИМЕЧАНИЕ: не используйте порошок и жидкое средство одновременно.

Отсек - предназначен для добавления кондиционера-ополаскивателя.

ПРИМЕЧАНИЕ: жидкое моющее средство всегда должно добавляться перед непосредственным запуском программы, которую планируется использовать. Если его залить намного заранее, или в случае использования отсрочки стирки - оно может затвердеть внутри машины.

Следите за тем, чтобы жидкое моющее средство обладало должной степенью текучести. При необходимости разбавьте его водой.



ВНИМАНИЕ! Моющее средство не должно превышать отметку MAX.

Моющее средство используется согласно инструкции производителя и выбирается с учетом типа, цвета, степени загрязнения ткани и температуры стирки. Необходимо использовать только те моющие средства, которые предназначены для использования в стиральных машинах.

- Если пены слишком много, уменьшите количество моющего средства. При избытке моющего средства образуется слишком много пены, которая снижает качество стирки и перегружает двигатель.

- Количество средства может зависеть от температуры воды, жесткости воды, размера и уровня загрязнения вещей.

5.3. ПАНЕЛЬ УПРАВЛЕНИЯ

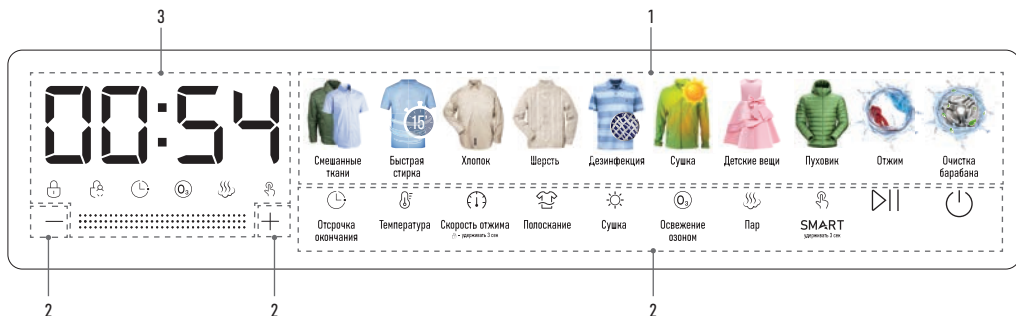

1. Сенсорные кнопки программ стирки
2. Кнопки дополнительных режимов и функций

	Регулировка времени цикла стирки		Освежение озон
	Отсрочка окончания		Пар
	Выбор температуры	 SMART	Стирка в одно касание (удерживать 3 сек)
	Выбор скорости отжима / Блокировка от детей (удерживать 3 сек)		СТАРТ/ПАУЗА
	Выбор количества полосканий		ВКЛ/ВЫКЛ
	Сушка		

3. Дисплей

РАСШИФРОВКА ЗНАЧЕНИЙ ИНДИКАТОРОВ

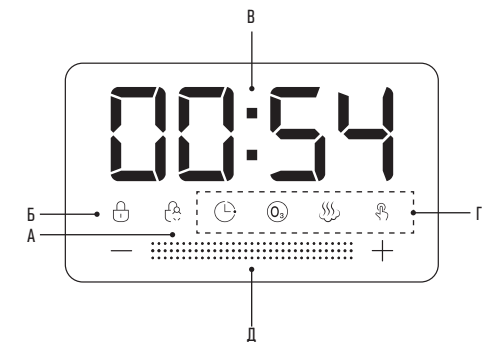

- A. Индикатор активированной функции «Блокировка от детей»
- B. Индикатор включенной блокировки дверцы

V. Цифровой индикатор

1:28	Оставшееся время цикла стирки	2	Количество полосканий
12H	Задержка времени окончания	1200	Скорость вращения
30	Температура стирки	E03	Код неисправности
180	Время высыхания		

Г. Индикаторы активных функций.

Д. Индикатор хода выполнения программы: во время процесса стирки на световой полоске отображается процесс стирки с указанием оставшегося времени выполнения программы.

6. ОПИСАНИЕ ПРОГРАММ И РЕЖИМОВ РАБОТЫ

Название программы	Описание
Смешанные ткани	Стирка белья из разных типов тканей со средним уровнем загрязнения.
Быстрая стирка	Быстрая стирка небольшого количества слабозагрязненного белья в течение 15 минут.
Хлопок	Стирка износостойкого белья и изделий из термостойкого текстиля из льна или хлопка.
Шерсть	Мягкая стирка вещей из шерсти, увеличивающая срок их носки. Используйте специальное жидкое моющее средство для шерсти. Не увеличивайте температуру этой программы и доставайте вещи из барабана сразу же после окончания стирки для предотвращения сминания.
Дезинфекция	Для одежды, которая нуждается в обеззараживании.
Сушка	Отдельная программа для сушки (см. описание способов сушки в разделе «ДОПОЛНИТЕЛЬНЫЕ РЕЖИМЫ И ФУНКЦИИ» ниже). Перед выполнением программы «Сушка» рекомендуется отжать мокрые белье при помощи программы «Отжим». Запрещается использовать отдельно эту программу для сушки вещей с натуральным или искусственным утеплителем (пуховики, пуховые одеяла, куртки с синтепоном и т.д.).
Детские вещи	Программа для удаления загрязнений, характерных для детской одежды. Эффективное удаление моющего средства с волокон ткани.
Пуховик	Программа для изделий, содержащих внутри пух или синтепон, таких как пуховые куртки или одеяла. Рекомендуется использовать жидкое моющее средство (оно лучше вымывается) и не загружать барабан более чем на 1/3 объема. Загружайте такую одежду, свернув концы внутрь.

Отжим	Отдельная программа для отжима. Во время и после отжима происходит слив воды. Чтобы просто слить воду, нажимайте кнопку выбора скорости отжима, пока на дисплее не появится «← →». В этом случае при запуске программы произойдет только слив воды.
Очистка барабана	Программа предназначена для очистки барабана от загрязнения. Регулярное использование этой программы предотвращает появление неприятных запахов, гарантируя свежесть и чистоту вашей одежды. Очищайте барабан не менее 4 раз в год. При частой стирке рекомендуется очищать барабан раз в месяц.

Очистка сушильного канала	Специальный цикл, который используется только для удаления ворса, скопившегося в сушильном канале. Не добавляйте в барабан никакой одежды.
SMART	Программа запускается по одному касанию и сама определяет необходимые параметры стирки. Подходит для слабо- или среднезагрязненного белья из обычных тканей после повседневной носки. См. раздел «ДОПОЛНИТЕЛЬНЫЕ РЕЖИМЫ И ФУНКЦИИ».

СВОДНАЯ ТАБЛИЦА ПАРАМЕТРОВ ПРОГРАММ СТИРКИ

Параметр	Загрузка (кг)		Моющее средство		Кол-во оборотов при отжиме по умолч. (об/мин)	Доступные для выбора скорости оборотов при отжиме (об/мин)	Температура по умолчанию (°C)	Длительность программы по умолчанию (мин)
	Стирка	Сушка	1 - порошок 2 - гель для стирки 3 - спец. средство	ополаскиватель				
Смешанные ткани	8	5	1/2	○	900	0-500-700-900-1200	30	52
Быстрая стирка	1	1	1/2	○	700	0-500-700-900	холод, вода	15
Хлопок	8	5	1/2	○	900	0-500-700-900-1200	30	57
Шерсть	1	-	3	○	500	0-500-700	норм. темп.	50
Дезинфекция	3	-	3	○	900	0-500-700-900-1200	85	117
Сушка	-	5	-	-	-	0-700-900-1200	-	зависит от объема белья
Детские вещи	5	5	1/2/3	○	900	0-500-700-900-1200	40	83
Пуховик	2	2	3	○	700	0-500-700-900	40	103
Отжим	8	5	-	-	900	0-500-700-900-1200	-	8
Очистка барабана / очистка сушильного канала	-	-	-	-	700	700	85	135
SMART	5	-	1/2	○	900	900	норм. темп. 30 40	35 (≤1 кг) 50 (≤4 кг) 65 (>4 кг)

ПРИМЕЧАНИЕ:

- Для достижения оптимального результата стирки придерживайтесь рекомендаций по максимальному весу загружаемого в барабан белья.
- Для экономии электроэнергии лучше отдать предпочтение более продолжительной программе с низкой температурой стирки, чем наборот.
- Длительность программы может отличаться в зависимости от фактического веса и характеристик загруженного белья, температуры и жесткости воды в водопроводе и прочих параметров.



ВНИМАНИЕ

При отключении питания во время работы программы и последующем его возобновлении стиральная машина продолжит стирку с того момента, когда программа была прервана.

6.1. ДОПОЛНИТЕЛЬНЫЕ РЕЖИМЫ И ФУНКЦИИ

ВЫБОР ТЕМПЕРАТУРЫ

Нажмите кнопку «Температура» , чтобы изменить температуру воды для текущего цикла, при этом измененное значение температуры отобразится на цифровом дисплее.

ВЫБОР КОЛИЧЕСТВА ПОЛОСКАНИЙ

Нажмите кнопку «Полоскание» , чтобы изменить количество полосканий для текущего цикла, измененное количество полосканий отобразится на цифровом дисплее.

ВЫБОР СКОРОСТИ ОТЖИМА

Нажмите кнопку «Скорость» , чтобы изменить скорость отжима для текущего цикла, при этом измененное значение скорости отжима отобразится на цифровом дисплее.

БЛОКИРОВКА ОТ ДЕТЕЙ

Установка функции блокировки от детей может предотвратить неправильное использование детьми и внешнее вмешательство в процедуру стирки.

1. Во время работы нажмите и удерживайте кнопку «Скорость» в течение 3 секунд, чтобы установить или отменить функцию блокировки от детей.
2. После установки функции блокировки от детей на дисплее загорится индикатор , при этом дверь не открывается, панель управления заблокирована, все кнопки на панели управления не реагируют (кроме кнопки питания). Выключить прибор можно только нажатием кнопки питания. При выключении прибора функция блокировки от детей будет отменена.

ОСВЕЖЕНИЕ ОЗОНОМ

Программу «Освежение озон» можно выбрать одновременно с другими выбранными программами. В состоянии запуска нажмите кнопку , чтобы добавить функцию в текущую программу для освежения одежды.

Вы также можете выбрать программу освежения озон отдельно. Для этого существует два способа:

1. Нажмите и удерживайте кнопку в течение 3 секунд, чтобы отменить выбранную программу стирки. Индикатор программы стирки не горит, горит только индикатор кнопки освежения озон.
2. При выборе программы стирки + программы освежения озон нажмите и удерживайте кнопку программы стирки в течение короткого времени. Индикатор программы стирки погаснет, программа будет отменена, будет гореть только индикатор кнопки освежения озон .

Способ отмены режима освежения озон:

1. При выборе программы стирки + программы освежения озон нажмите и удерживайте кнопку в течение короткого времени, индикатор кнопки освежения озон погаснет, функция будет отменена.

2. Если функция освежения озоном выбрана отдельно, то перед запуском любой другой программы функция будет отменена.

ПРИМЕЧАНИЕ:

- В процессе озонирования нет воды и барабан не вращается.
- Функция используется только для освежения и дезодорации белой или светлой одежды.
- При выборе данной функции убедитесь, что на поверхности одежды нет покрытия, которое легко окисляется и выцветает, а также шрифтов или узоров, напечатанных чернилами.
- Данная функция доступна не во всех программах стирки.



ПАР

Функция предназначена для обработки паром одежды, которую трудно разгладить.

Обработка паром может уменьшить складки на одежде, достичь идеального уровня влажности, облегчить глажку.

Обработка паром позволяет избавиться от специфического запаха на одежде.

ОТСРОЧКА ОКОНЧАНИЯ СТИРКИ

Нажмите и удерживайте кнопку  в течение 3 секунд, чтобы установить время окончания программы (отсрочки окончания) с шагом в один час максимум до 24 часов. После выбора нужной программы стирки, но до нажатия кнопки «СТАРТ/ПАУЗА», нажимайте кнопку  до тех пор, пока не отобразится нужное время, например, 8 часов, при этом горит индикатор .

ПРИМЕЧАНИЕ: продолжительность цикла включена в установленное время задержки окончания стирки.

Для отмены функции выберите другой режим стирки. Индикатор  погаснет.

 Фактическое время окончания цикла стирки может отличаться от установленного времени окончания задержки в зависимости от давления подачи воды, дренажа, типа одежды, температуры воды и других условий.

ПРИМЕЧАНИЕ: данная функция доступна не во всех программах стирки.

СУШКА

1. СПОСОБ ВЫБОРА ПРОГРАММЫ «СТИРКА + СУШКА»

Выберите программу стирки, нажав соответствующую кнопку, а затем добавьте функцию сушки к текущей программе стирки, нажав кнопку «Сушка» . Загорятся индикаторы программы и функции. Выберите значение, соответствующее необходимому времени сушки (АУТО-30-60-90-120-150-180-210-240 (минут), «--» - отмена функции) коротким нажатием кнопки «Сушка».

- Автоматическая сушка: время сушки можно автоматически регулировать в зависимости от количества одежды и степени влажности. При выборе автоматической сушки на дисплее будет гореть значение АУТО.

- Сушка по времени: выберите необходимое время сушки (30-60-90-120-150-180-210-240), нажав кнопку «Сушка». Выбранное время сушки отобразится на дисплее.

Нажмите кнопку «СТАРТ/ПАУЗА» , запустится программа «Стирка + сушка», по завершению стирки автоматически запустится процесс сушки белья.

ВЫХОД ИЗ РЕЖИМА СУШКИ

1. Нажмите кнопку «Сушка», на цифровом дисплее отобразится «--», режим сушки будет отключен.
2. Выберите другую программу стирки для автоматического выхода из программы сушки.

СПОСОБ ВЫБОРА ПРОГРАММЫ «СУШКА»

Единая программа сушки предназначена для запуска только сушки, без запуска программы стирки.

ПРИМЕЧАНИЕ: подходит для сушки хлопчатобумажной одежды. Не сушите одежду, которая легко деформируется или садится.

Во время процесса стирки нажмите программу «Сушка» в области выбора программ, чтобы напрямую выбрать программу запуска одиночной сушки.

В рамках одиночной программы сушки автоматическая сушка или сушка по времени могут быть выбраны коротким нажатием кнопки «Сушка» . После выбора режима сушки нажмите кнопку «СТАРТ/ПАУЗА», чтобы запустить отдельную программу сушки.

УСТАНОВКА ПРОГРАММЫ СУШКИ ПУХОВИКА

Для сушки пуховиков следует использовать программу «Стирка + сушка». Выберите программу «Пуховики» с режим «Автоматическая сушка (АУТО)». Не выбирайте режим «Сушка» для сушки пуховика. Для достижения лучшего эффекта сушки рекомендуется сушить один пуховик один раз.

МЕРЫ ПРЕДОСТОРОЖНОСТИ ДЛЯ ПРОГРАММЫ СУШКИ:

- Если в одежде слишком много влаги, машина автоматически продлит время сушки, и это нормально, на дисплее будет дольше отображаться время сушки «0:20».
- Во время выполнения программы сушки кран должен быть открыт, так как вода требуется для охлаждения и осушения во время программы сушки.
- Максимальное время высыхания установлено по разным моделям.
- Чтобы предотвратить сминание белья, вызванное чрезмерной сушкой, время сушки можно сначала установить немного меньше, а затем время сушки можно добавить в соответствии с эффектом сушки.
- Перед запуском программы «Сушка» рекомендуется сначала запустить цикл отжима.
- При необходимости развяжите узелки одежды после отжима, а затем поместите их в барабан для сушки.
- Для больших или толстых вещей сушка может быть неравномерной в некоторых положениях одежды. Пожалуйста, добавьте время сушки в зависимости от эффекта сушки после завершения цикла сушки.
- Шерстяные ткани не подходят для сушки.
- Не сушите одежду, которая подвержена деформации или усадке.

ПРИМЕЧАНИЕ: данная функция доступна не во всех программах стирки.

НАСТРОЙКА ВРЕМЕНИ ПРОГРАММЫ

Нажмите кнопку «+» или «-», чтобы настроить время программы. Значение корректировки времени программы отображается на цифровом дисплее, и стиральная машина будет работать в соответствии с настроенным временем программы.

ПРИМЕЧАНИЕ: данная функция доступна не во всех программах стирки.

SMART - СТИРКА В ОДНО КАСАНИЕ

Режим Smart может интеллектуально определять вес белья и подбирать разное время и температуру стирки для реализации интеллектуальной стирки.

«АУТО» отображается на этапе обнаружения после запуска цикла.

Когда прибор выключен или включен, но программа стирки не запущена, нажмите и удерживайте кнопку «СТАРТ/ПАУЗА» не менее 3 секунд, прибор сразу запустит цикл стирки Smart.

ОЧИСТКА БАРАБАНА / ОЧИСТКА СУШИЛЬНОГО КАНАЛА

1. После запуска машины нажмите кнопку «Очистка барабана», чтобы войти в программу.
2. После включения машины и перед запуском в любой программе нажмите и удерживайте кнопку «Очистка барабана» в течение 3 секунд, и программа перейдет в программу «Очистка сушильного канала». На дисплее отобразится время работы программы (0:05). После запуска будет запущена программа для автоматического удаления ворса, скопившегося в канале сушки, и повышения эффективности сушки. В данном режиме нажмите и удерживайте кнопку «Очистка барабана» в течение 3 секунд, выйдите из режима «Очистка сушильного канала», войдите в программу «Очистка барабана», на дисплее отобразится время работы программы «Очистка барабана».

ПРИМЕЧАНИЕ: не добавляйте белье или моющие средства в барабан при выполнении программ «Очистка сушильного канала» и «Очистка барабана».

ДОБАВЛЕНИЕ ОДЕЖДЫ ВО ВРЕМЯ РАБОТЫ ПРОГРАММЫ

Когда программа запущена, нажмите и удерживайте кнопку «СТАРТ/ПАУЗА», чтобы приостановить работу машины. Индикатор  погаснет, дверца может

быть открыта, вы можете добавить или вынуть белье. После завершения операции закройте дверцу, снова нажмите и удерживайте кнопку «СТАРТ/ПАУЗА», и машина продолжит работу с того места, на котором она была прервана.

ВНИМАНИЕ! Если уровень воды или температура воды в барабане слишком высоки, индикатор  горит, дверца не может быть открыта и не может добавляться или выниматься белье во время выполнения программы.

ПОДСВЕТКА БАРАБАНА

- Подсветка всегда включена во время настройки программы или функции.
- Когда программа приостановлена, подсветку можно включить, открыв дверцу машины.
- Во время выполнения программы подсветка автоматически загорается при смене этапа стирки.
- Прикосновение к любой кнопке, кроме кнопки питания, также может включить подсветку.

СИСТЕМА БАЛАНСИРОВКИ НАГРУЗКИ

Прибор имеет автоматическую систему обнаружения внецентренной нагрузки. Если в процессе отжима белье распределено неравномерно, прибор выравнивает и отрегуливует белье, пока оно не будет равномерно распределено перед отжимом. Если белье не может быть равномерно распределено в течение указанного времени, барабан не будет вращаться, чтобы избежать сильной вибрации. В это время вам нужно проверить, не запуталась ли одежда, и выбрать программу «Отжим» после реорганизации одежды. При стирке меньшего количества вещей, например, джинсов, свитера, банного полотенца и т. д., машина может не завершить процесс отжима из-за защиты баланса. Пожалуйста, стирайте большую и маленькую одежду вместе как можно чаще, чтобы облегчить равномерное высвобождение одежды и плавно завершить процесс отжима.

ВНИМАНИЕ! Из-за различных типов и материалов белья система автоматической регулировки и балансировки машины может многократно выравнивать и регулировать белье, чтобы увеличить время отжима. Это нормальное явление, а не поломка машины.

7. ТЕХНИЧЕСКОЕ ОБСЛУЖИВАНИЕ

ВНИМАНИЕ

- Перед чистой, уходом, техническим обслуживанием устройства и любыми другими действиями, описанными в этом пункте, всегда вынимайте вилку из розетки и закрывайте кран подачи воды.
- Запрещается использовать растворители во избежание повреждения стиральной машины и выделения ядовитых и/или взрывчатых газов.
- Запрещается использовать воду для мытья стиральной машины.
- Запрещается использовать чистящие средства, содержащие антисептик хлорксиленол (РСМХ), этиловый спирт или муравьиную кислоту или ее аналогов, при чистке стиральной машины, поскольку эти вещества могут нанести ей повреждения.

ОЧИСТКА УСТРОЙСТВА



Современная и тщательная очистка устройства продлевает срок его службы и сохраняет приятный вид. По необходимости протирайте поверхность машины слабым неабразивным чистящим средством. В случае разливания воды немедленно соберите ее с помощью полотенца. Не используйте острые предметы для чистки, чтобы не повредить корпус и не нарушить устройство машины.

ВНИМАНИЕ

Ни в коем случае не используйте сильнодействующие химикаты, абразивные очистители или растворители для чистки машины. Они могут повредить отделку.

ОЧИСТКА ВНУТРЕННЕЙ ПОВЕРХНОСТИ БАРАБАНА

Протирайте барабан насухо после каждой стирки, чтобы в барабане не оставались осадки примесей, содержащихся в водопроводной воде, остатки моющих средств, грязи от белья и частиц ветоши, чтобы в барабане не образовывалась дополнительная влажность, способствующая размножению плесени.

Металлические части одежды (пуговицы, кнопки, молнии) могут оставлять следы ржавчины на барабане – следите за тем, чтобы эти следы вовремя удалялись. Агрессивные чистящие средства, средства от ржавчины применять для чистки барабана нельзя, потому нет ничего лучше регулярной профилактики. Также, в помощь вам, данная модель оснащена функцией «Очистка барабана».

ЧИСТКА СТЕКЛА И УПЛОТНИТЕЛЯ ДВЕРЦЫ



Протирайте стекло и уплотнитель после каждой стирки, чтобы удалась ворс и пятна.

Удаляйте монеты, пуговицы и другие мелкие предметы из складок уплотнителя дверцы после каждой стирки.

Если после стирки в складках уплотнителя долгое время остается вода – впоследствии образуется неприятный запах.

ЧИСТКА НАСОСНОГО ФИЛЬТРА

Фильтр сливного насоса может фильтровать обрывки ткани и небольшие посторонние предметы от простираемых изделий.

Очищайте фильтр регулярно для обеспечения нормальной работы стиральной машины.

Насос необходимо проверять, если машина не производит операции слива и/или отжима; а также если стиральная машина производит нехарактерный шум при сливе по причине попадания посторонних предметов, блокирующих насос.

- При работе прибора, в зависимости от выбранной программы, через насос может поступать горячая вода.
- Ни в коем случае не снимайте крышку насоса в ходе цикла ополаскивания. Подождите, когда прибор закончит работу в определенном режиме и начнет сливать воду.
- При установке панелей обеспечьте безопасное и надежное прилегание.

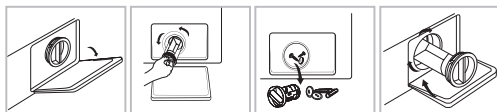

1. Снимите панель-заглушку.
2. Выкрутите фильтр, повернув его против часовой стрелки.
3. Очистите фильтр от посторонних предметов.
4. Установите фильтр на место и закройте панель.

ПРОМЫВКА ФИЛЬТРА В СТИРАЛЬНОЙ МАШИНЕ

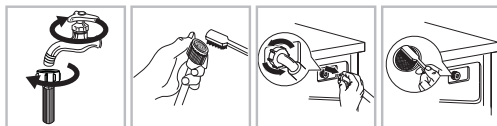

1. Прочистите фильтр в сливном шланге.
2. Отсоедините шланг подачи воды от стиральной машины. Выньте фильтр длинными пассатижами.
3. Прочистите фильтр в стиральной машине.
4. Установите фильтр на место и подсоедините обратно шланг подачи воды.
5. Очищайте фильтр каждые 3 месяца для обеспечения нормальной работы стиральной машины.

ПРИМЕЧАНИЕ: сначала промывайте фильтр крана, а затем фильтр в стиральной машине.

ЧИСТКА ЛОТКА ДЛЯ МОЮЩИХ СРЕДСТВ И ЕГО ОТСЕКОВ

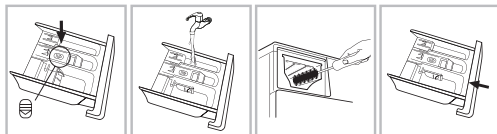

Регулярно чистите выдвижной лоток для моющих средств, чтобы предотвратить засорение.

Очистите лоток для моющих средств следующим образом:

1. Нажмите на кнопку (расположена над отсеком для кондиционера-ополаскивателя) и выньте лоток.
2. Промойте лоток водой.
3. Очистите внутреннюю часть отсека старой зубной щеткой или чем-нибудь аналогичным.
4. Поставьте лоток на место и верните его в первоначальное положение.

ПРИМЕЧАНИЯ

- Во время очистки не открывайте крышку интеллектуального контейнера для подачи жидкого моющего средства, не наклоняйте и не поворачивайте отсек для моющих средств, чтобы предотвратить вытекание жидкого моющего средства из интеллектуального контейнера для подачи.
- Не включайте машину, если отсек дозатора моющих средств не установлен. Всегда держите дозатор моющих средств полностью закрытым.

8. УСТРАНЕНИЕ ВОЗМОЖНЫХ НЕИСПРАВНОСТЕЙ

Описание проблемы	Возможная причина / решение
Стиральная машина не включается	<ul style="list-style-type: none"> • Вилка вставлена в розетку не полностью. • Плохой контакт. • Нет напряжения в сети или сработал предохранитель сети.
Не начинается выполнение программы	<ul style="list-style-type: none"> • Дверь закрыта не до конца. • Не выбрана программа стирки. • Не нажата кнопка «Старт/Пауза». • Водопроводный кран не открыт, вода не поступает в машину. Включен отложенный старт.
Машина не наполняется водой / код ошибки «E02» на дисплее	<ul style="list-style-type: none"> • Перекручен/пережат заливной шланг. • Заливной шланг не подключен к водопроводу. • Слишком низкое давление воды. • Водопроводный кран не открыт. Отсутствие водоснабжения. • Фильтр впускного клапана заблокирован. • Не нажата кнопка «Старт/Пауза».
Машина непрерывно наполняется водой и постоянно сливает / вода осталась в барабане / застопорился процесс стирки	<ul style="list-style-type: none"> • Верхняя точка сливного шланга расположена слишком низко. Должна быть установлена на высоте между 65 и 100 см от пола. • Сливной шланг неправильно подсоединен к сифону раковины, из-за чего вода стекает обратно в СМ. Сливной шланг должен располагаться выше дна раковины, чтобы вода не стекала по сливному шлангу обратно. • Конец сливного шланга продвинулся слишком далеко в трубу.
Машина не сливает или не отжимает / код ошибки «E03» на дисплее	<ul style="list-style-type: none"> • Фильтр насоса заблокирован. • Сливной шланг перекручен/пережат. • При установке не были сняты заглушки шлангов. • Забит сливной шланг или сифон раковины.
Нет отжима	Скорость отжима установлена на «0».
Длительное выполнение программы	Время выполнения программы зависит от давления воды, ее температуры, пенообразования, баланса при отжиме.
Сильная вибрация при отжиме	<ul style="list-style-type: none"> • Машина не выровнена по уровню. • Не сняты транспортировочные болты. • Машина касается мебели и/или стен. • Разбалансировка загрузки.
Режим SMART не включается	<ul style="list-style-type: none"> • После включения стиральной машины был выбран режим, отличный от SMART. Выключите машину и нажмите кнопку SMART. • Разбалансировка загрузки.
Шум при работе	Некоторые шумы издаются мотором, помпой, потоком воды.
Не отжимает	Несбалансированность загрузки. Во избежание повреждения стиральная машина не переходит на высокую скорость отжима. Нарушение баланса может быть вызвано стиркой одной тяжелой вещи (например, пух, пуховое одеяло и т. д.). Попробуйте программу еще раз, используя другую нагрузку.
Протечка из диспенсера моющих средств	<ul style="list-style-type: none"> • Отделения диспенсера забиты моющим средством и требуют очистки. • Давление воды слишком велико. Требуется уменьшение давления. • Машина наклонена вперед.
Другие протечки	<ul style="list-style-type: none"> • Крепления заливного шланга ослаблены. Проверьте крепления с концов корпуса и крана. • Впускной шланг герметичен, но все еще протекает, в этом случае замените уплотнители в местах соединений шланга. • Сливной шланг неправильно закреплен.
Запах	Выполните программу «Очистка барабана».
Дверца не открывается	Дверь не откроется, пока не погаснет световой индикатор блокировки после завершения программы.
Низкий уровень воды при стирке	Уровень воды нормальный, если виден в нижней части окна дверцы.
Повышенное пенообразование	<ul style="list-style-type: none"> • Моющее средство не подходит для машинной стирки (на нем должно быть указано «Для стиральных машин» или «Машинная стирка»). • Было использовано слишком много моющего средства. • Меньше моющего средства требуется для мягкой воды.
Общее	Ваша стиральная машина оснащена датчиками, которые отслеживают прогресс во время цикла стирки (например: уровень воды, температуру, баланс загрузки, время/этапы).

ИНДИКАЦИЯ ОШИБОК

В некоторых случаях состояние неисправности будет обнаружено микрокомпьютерной системой стиральной машины. Предупреждение осуществляется с помощью звукового сигнала и отображения кодов неисправностей.

Код	Причина	Возможная причина/решение
E02	Нет залива воды	• Проверьте, открыт ли кран. • Есть ли подача воды в водопроводе. • Не заблокирован ли заливной шланг и не забит ли фильтр.
E03	Проблемы слива	• Очистите фильтр насоса. • Убедитесь, что сливной шланг не изогнут, не перекручен и не пережат. Если неисправность осталась, обратитесь в сервисный центр.
U4	Нет блокировки дверцы	Снова закройте дверцу и нажмите кнопку «Старт/Пауза» для перезапуска программы. Если неисправность не устранена, обратитесь в сервисный центр.
H	Повышенная температура	Нажмите кнопку «Старт/Пауза», чтобы приостановить стирку. Подождите несколько минут. Когда температура в барабане упадет до безопасного значения и код на дисплее исчезнет, нажмите кнопку «Старт/Пауза», чтобы продолжить выполнение остальной части программы.
FXXX	Количество отрицательно заряженных ионов в барабане слишком высокое	Нажмите кнопку «Старт/Пауза», чтобы остановить стирку, и подождите несколько минут, пока количество ионов не снизится и ошибка не исчезнет.
EXX	Другие ошибки	Выключите машину. Отсоедините шнур питания и свяжитесь с сервисным центром по ремонту в кратчайшие сроки.

ПРИМЕЧАНИЕ: обязательно проверьте причину неисправности и устраните ее, прежде чем продолжать стирку. Снова нажмите кнопку «Старт/Пауза». Если код неисправности исчез, стиральная машина продолжит работу. Если код неисправности все еще отображается, пожалуйста, отключите шнур питания и как можно скорее позвоните в сервисный центр. Попадание содержимого карманов может привести к засорению шланга или к повреждению машины. Не стирайте вещи, на которых нет ярлыка для стирки, а также не предназначенные для стирки в стиральной машине.

9. ТЕХНИЧЕСКИЕ ХАРАКТЕРИСТИКИ

Класс электробезопасности	I
Номинальное напряжение	220-240 В -50 Гц
Потребляемая мощность (стирка/сушка), Вт	2000/1600
Номинальная сила тока, А	8,7
Максимальная загрузка белья (стирка/сушка), кг	8/5
Максимальная скорость отжима, об/мин	1200
Класс энергоэффективности	A+++
Класс эффективности сушки	A
Энергопотребление за цикл (стирка), кВт*ч	1,05
Энергопотребление за цикл (стирка/сушка), кВт*ч	6,45
Энергопотребление в год, кВт*ч	1290
Потребление воды за цикл (стирка), л	60
Потребление воды за цикл (стирка/сушка), л	145
Общее ежегодное потребление воды, л	31900
Объем барабана, л	54
Уровень шума при стирке/сушке, дБ	62/69
Уровень шума при отжиме, дБ	76
Необходимое давление в водопроводе	0,03 - 1 МПа
Класс водонепроницаемости	IPX4
Вес нетто/брутто, кг	63/68
Габариты (ШхГхВ), см	60x43x84,7
Габариты с учетом выступающих частей (ШхГхВ), см	60x52x84,7

10. УТИЛИЗАЦИЯ

Прибор по окончании срока службы может быть утилизирован отдельно от обычного бытового мусора. Его можно сдать в специальный пункт приема электронных приборов и электроприборов на переработку.

11. ИНФОРМАЦИЯ О СЕРТИФИКАЦИИ, ГАРАНТИЙНЫЕ ОБЯЗАТЕЛЬСТВА

Товар сертифицирован в соответствии с законом «О защите прав потребителей». Этот прибор соответствует всем официальным национальным стандартам безопасности, применимым к электроприборам в Российской Федерации. Установленный производителем в порядке п. 2 ст. 5 Федерального закона РФ «О защите прав потребителей» срок службы для данного изделия составляет 10 лет с даты реализации конечному потребителю при условии, что изделие используется в строгом соответствии с настоящей инструкцией по эксплуатации и применимыми техническими стандартами. По окончании срока службы обратитесь в ближайший авторизованный сервисный центр для получения рекомендаций по дальнейшей эксплуатации прибора. Дата производства изделия указана в серийном номере (2 и 3 знаки – год, 4 и 5 знаки – месяц производства). При возникновении вопросов по обслуживанию прибора или в случае его неисправности обратитесь в авторизованный сервисный центр ТМ CENTEK. Адрес центра можно найти на сайте <https://centek.ru/servis>. Способы связи с сервисной поддержкой: тел: +7 (988) 24-00-178, VK: vk.com/centek_krd. Генеральный сервисный центр ООО «Ларина-Сервис», г. Краснодар. Тел.: +7 (861) 991-05-42. Название организации, принимающей претензии в Казахстане: TOO «Moneytor», г. Астана, ул. Жанибека Тархана, д. 9, крыльцо 5. Тел.: +7 (707) 858-65-29, +7 (701) 340-09-57.

Продукция имеет сертификат соответствия:
№ ЕАЭС RU С-СН.НВ62.В.00884/22 от 27.12.2022 г.



12. ИНФОРМАЦИЯ О ПРОИЗВОДИТЕЛЕ, ИМПОРТЕРЕ

Импортер: ООО «Ларина-Электроникс». Адрес: Россия, 350080, г. Краснодар, ул. Демуса, 14. Тел.: +7 (861) 2-600-900.

УВАЖАЕМЫЙ ПОТРЕБИТЕЛЬ!

Срок гарантии на все приборы 36 месяцев с даты реализации конечному потребителю. Данным гарантийным талоном производитель подтверждает исправность данного прибора и берет на себя обязательство по бесплатному устранению всех неисправностей, возникших по вине производителя.

УСЛОВИЯ ГАРАНТИЙНОГО ОБСЛУЖИВАНИЯ

- Гарантия действует при соблюдении следующих условий оформления:
 - правильные и четкое заполнение оригинального гарантийного талона изготовителя с указанием наименования модели, ее серийного номера, даты

продажи, при наличии печати фирмы-продавца и подписи представителя фирмы-продавца в гарантийном талоне, печатей на каждом отрывном купоне, подписи покупателя.

Производитель оставляет за собой право на отказ в гарантийном обслуживании в случае непредоставления вышеуказанных документов, если ели информация в них будет неполной, неразборчивой, противоречивой.

2. Гарантия действует при соблюдении следующих условий эксплуатации:

- использование прибора в строгом соответствии с инструкцией по эксплуатации;

- соблюдение правил и требований безопасности.

3. Гарантия не включает в себя периодическое обслуживание, чистку, установку, настройку прибора на дому у владельца.

4. Случаи, на которые гарантия не распространяется:

- механические повреждения;

- естественный износ прибора;

- несоблюдение условий эксплуатации или ошибочные действия владельца;

- неправильная установка, транспортировка;

- стихийные бедствия (молния, пожар, наводнение и др.), а также другие причины, независимые от продавца и изготовителя;

- попадание внутрь прибора посторонних предметов, жидкостей, насекомых;

- ремонт или внесение конструктивных изменений неуполномоченными лицами;

- использование прибора в профессиональных целях (нагрузка превышает уровень бытового применения), подключение прибора к питающим телекоммуникационным и кабельным сетям, не соответствующим Государственным техническим стандартам;

- выход из строя перечисленных ниже принадлежностей изделия, если их замена предусмотрена конструкцией и не связана с разборкой изделия:

а) пульты дистанционного управления, аккумуляторные батареи, элементы питания (батарейки), внешние блоки питания и зарядные устройства;

б) расходные материалы и аксессуары (упаковка, чехлы, ремни, сумки, сетки, ножи, колбы, тарелки, подставки, решетки, вертелы, шланги, трубки, щетки, насадки, пылесборники, фильтры, поглотители запаха);

- для приборов, работающих от батареек – работа с неподходящими или истощенными батарейками;

- для приборов, работающих от аккумуляторов, – любые повреждения, вызванные нарушениями правил зарядки и подзарядки аккумуляторов.

5. Настоящая гарантия предоставляется изготовителем в дополнение к правам потребителя, установленным действующим законодательством, и ни в коей мере не ограничивает их.

6. Производитель не несет ответственности за возможный вред, прямо или косвенно нанесенный продукцией ТМ CENTEK людям, домашним животным, имуществу потребителя и/или иных третьих лиц в случае, если это произошло в результате несоблюдения правил и условий эксплуатации, установки изделия; умышленных и/или неосторожных действий (бездействий) потребителя и/или иных третьих лиц действия обстоятельство непреодолимой силы.

7. При обращении в сервисный центр прием изделия предоставляется только в чистом виде (на приборе не должно быть остатков продуктов питания, пыли и других загрязнений).

Производитель оставляет за собой право изменять дизайн и характеристики прибора без предварительного уведомления.

ҚАЗАҚ

Құрметті тұтынушы!

ТМ CENTEK өнімдерін таңдағаныңыз үшін рахмет.

Біз кепілдік береміз мінсіз жұмыс істеуі осы бұйымдар сақтай отырып, оны пайдалану ережелері.

АСПАПТЫҢ АРНАЛУЫ

Бұл өнім тек тұрмыстық көлемде тоқыма бұйымдарын жуу үшін (соңғысы – модельге байланысты) тұрмыстық пайдалануға арналған. Кір жуғыш машина жабық үй-жайларда пайдалануға арналған. Кір жуғыш машина кірсітірілген құрылғы ретінде пайдалануға арналмаған. Кір жуғыш машина осы нұсқаулыққа сәйкес пайдаланыңыз. Кір жуғыш машина коммерциялық мақсатта пайдалануға арналмаған.

Кез-келген басқа мақсатта пайдалану орынсыз болып саналады. Шығарушы кір жуғыш машинаны дұрыс пайдаланбау салдарынан болған залал үшін жауап бермейді.

Бұл құрылғы тұрмыстық және ұқсас жағдайларда қолдануға арналған, атап айтқанда:

- дүкендерде, кеңселерде және басқа да өндірістік жағдайларда персоналға арналған ас үй аймақтарында;

- ауыл шаруашылығы фермаларында;

- қонақ үйлердегі, мотельдердегі және басқа да тұрғын типті инфрақұрылымдардағы клиенттермен;

- жеке пансионаттарда.

1. ҚАУІПСІЗДІК ШАРАЛАРЫ

Өрт немесе жарылыс, электр тогының соғу, мүліктің бүліну қаупін және адамдардың өмірі мен денсаулығына қатер төндіретін қауіпті азайту үшін келесі қауіпсіздік нұсқауларымен танысыңыз және оларды қатаң түрде сақтаңыз. Осы талаптарды орындамау кепілдік міндеттемелердің күшін жоюға әкеледі.

⚠ НАЗАР АУДАРЫҢЫЗ ЭЛЕКТР ТОГЫНЫҢ СОғУ ҚАУПІ

- Қуат беру кабелі бүлінген жағдайда, қауіпті жағдайларды болдырмау үшін, оны шығарушының, оның сервистік қызметінің немесе өзге де білікті мамандардың күшімен ауыстыру қажет.

- Машина істен шыққан жағдайда, ақаулық шығарушының, оның сервистік қызметінің немесе өзге де білікті мамандардың күшімен жойылғанға дейін оны пайдалануға тыйым салынады.

1. Егер физикалық, сенсорлық немесе ақыл-ой қабілеті төмен немесе өмірлік тәжірибесі немесе білімі жоқ адамдар (балаларды қоса алғанда) бақылауда болмаса немесе олардың қауіпсіздігіне жауапты адам аспапты пайдалану туралы нұсқау бермесе, кір жуғыш машина олардың пайдалануына арналмаған. Кір жуғыш машинамен ойын ойнауға жол бермеу үшін, балалар бақылауда болуы керек.

Еуропалық Одақ заңнамасының талаптарына сәйкес ескерту:

- 8 жастан асқан балалардың және физикалық, сенсорлық және ақыл-ой мүмкіндіктері шектелімі немесе жеткілікті тәжірибесі мен білімі жоқ адамдардың аспапты пайдалануына аспапты қауіпсіз пайдалану және қауіп факторлары бойынша нұсқауға алғаннан кейін және ересек адамның көмегімен ғана жол беріледі. Балаларға кір жуғыш машинамен ойнауға рұқсат етілмейді. Балаларға машинаны ересектердің қарауынсыз тазалауға және күтіп ұстауға рұқсат етілмейді.

- Кір жуғыш машина жұмыс істеп тұрған кезде, балаларды қадағаланың, балалардың онымен ойнауына жол бермеңіз.

- 3 жасқа дейінгі балалар кір жуғыш машинаға қол жеткізе алмауы керек және үнемі бақылауда болуы керек.

2. Кір жуатын машинаның ішіне жануарлар мен балалар кіріп кетуі мүмкін. Өзбір пайдаланар алдында, машинаны тексеріңіз.

3. Кір жуатын машинаның үстіне тұруға немесе отыруға тыйым салынады.

ОРНАТУ ОРНЫ ЖӘНЕ ПАЙДАЛАНУ ШАРТТАРЫ

1. Кез-келген жуғыш заттар мен қоспалар балалардың қолы жетпейтін жерде сақталуы керек.

2. Машинаны кілемге орнатпаңыз. Жабын салқындатуға арналған тесіктерді жауып, машинаның бүлінуіне әкелуі мүмкін.

3. Пластикалық және резеңке бөлшектердің бүгілуіне жол бермеу үшін, кір жуғыш машинаны жылу көздеріне жақын және тікелей күн сәулесі түсетін жерге қоймаңыз.

4. Кір жуғыш машинаны ылғалдылығы жоғары немесе жарылыш немесе күйдіргіш газдары бар бөлмелерде пайдаланбаңыз. Су кеткен немесе су шашылған кезде, кір жуғыш машинаны ашық ауада кебуіне жол беріңіз.

5. Кір жуғыш машинаны құлпыталатын есіктері, жылжымалы есіктері немесе кір жуғыш машинаның орнатылған жеріне қарама-қарсы жаққа қарай ашылатын есіктері бар үй-жайларда орнатуға тыйым салынады.

6. Кір жуатын машинаны температурасы 5°C-тан төмен бөлмелерде пайдалануға тыйым салынады, кір жуатын машинаның бөліктерін бүлдіруі

мүмкін. Егер жеткілікті температураны қамтамасыз ету мүмкін болмаса, мұздың пайда болуын болдырмау үшін, ар қолданғаннан кейін кір жуғыш машинадан суды мұқият төгіп тастаңыз («техникалық қызмет көрсету – сорғы сүзгісін тазалау» бөлімін қараңыз).

7. Кір жуғыш машинаға жақын жерде көз-келген тұтанғыш аэрозольдер мен басқа заттарды қолдануға тыйым салынады.

КІР ЖУҒЫШ МАШИНАНЫ ОРНАТУ

1. Кір жуғыш машина жұмыс істей бастағанға дейін барлық қаптау материалдары мен тасымалдау бұрандаларын алып тастаңыз. Бұл талапты орындамау елеулі бүлінуге әкелуі мүмкін.
2. Кір жуатын машина бір кіріс қысымтығымен жабдықталған және тек суық сумен жабдықтау желісіне қосылады.
3. Желілік сымның ашасы оңай қол жетімді жерде орналасуы керек.
4. Киімді бірінші рет жуар алдында, киімді машинаға салмай-ақ бір толық жуу айналымын орындаңыз.
5. Пайдаланар алдында, кір жуатын машинаны калибрлеу керек.
6. Кір жуғыш машинаға су ыдыстары мен жылыту ыдыстары сияқты ауыр заттарды салмаңыз.
7. Тек машинамен бірге келетін жаңа құбыршек жинағын пайдаланыңыз, ескі құбыршекті пайдалану ұсынылмайды.
8. Сумен жабдықтау желісіндегі су қысымы 1 Мпа-дан аспау керек. Ең төмен қысым: 0,03 Мпа.

ЭЛЕКТРМЕН ҚОСУ

1. Кір жуғыш машинаның астындағы қуат сымның қысылып қалуына жол бермеңіз, бұл оның бүлінуіне әкеледі.
2. Кір жуатын машинаны жерге түйіңіз және «техникалық сипаттамалар» кестесінде көрсетілген сақтандырығышпен қорғалған розеткаға қосыңыз. Жерге қосу тібегін орнатуы білікті электрик жүргізуі керек. Машинаны орнату жергілікті қауіпсіздік талаптарына сәйкес келетініне көз жеткізіңіз.
3. Су мен электр қуатын қосуды шығарушының нұсқауларына және жергілікті қауіпсіздік талаптарына сәйкес білікті маман орындауы керек.

НАЗАР АУДАРЫҢЫЗ

- Электрлік узартқыштар мен үштіктерді пайдалануына тыйым салынады.
- Кір жуғыш машинаны таймерлер сияқты сыртқы коммутициялық құрылғылар арқылы, сондай-ақ әлсін-әлсін тоқсыздандырылатын желілерге қосуға тыйым салынады.
- Жанғыш газбен газданған жағдайда, қуат сымын розеткадан ажыратуға тыйым салынады.
- Қуат беру ашасын дымқыл қолмен ұстауға тыйым салынады.
- Ашаны розеткадан суырада, баусымынан емес, ашаның өзіннен тартыңыз.
- Машина қолданылмаса, ашаны розеткадан суырып тастаңыз.

СУМЕН ЖАБДЫҚТАУ/ҚАҒІЗ ЖҮЙЕСІНЕ ҚОСУ

1. Су қысымының өзгеруіне үзімділігі сумен жабдықтау құбыршектің, тығындау кранының және су төгетін түтіктің қосылуын тексеріңіз. Егер қосылыстар босап қалса немесе су ағып кетсе, тығындау клапанын жауып, қосылысты жөндеңіз. Кір жуатын машинаны білікті мамандар барлық қосылыстарды дұрыс орындағаннан кейін ғана қолданыңыз.
2. Кір жуғыш машинаның есігінің әйнегі жұмыс істеу кезінде қатты қызуы мүмкін. Ұшымсыз істеу кезінде балалар мен үй жануарларының кір жуғыш машинаның жанында болуына жол бермеңіз.
3. Жеткізу және ағызу құбыршекті бүлінбеуі үшін жұпсіз орындарға орнатылуы тиіс. Әйтпесе, судың ағып кетуі мүмкін.
4. Кір жуатын машинада су болған кезде, ағызу сорғысының сүзгісін алып тастауға жол берілмейді. Сұйықтықтың көп мөлшері ағып кетуі мүмкін, сонымен қатар ыстық сумен күйіп қалу қаупі бар.

ЖҮМЫС ІСТЕУ ТӘРТІБІ ЖӘНЕ ТЕХНИКАЛЫҚ ҚЫЗМЕТ КӨРСЕТУ

1. Жанғыш, жарылғыш немесе улы еріткіштерді пайдалануға тыйым салынады. Тазалау үшін бензин, алкоголь және т.б. пайдалануға тыйым салынады. Кір жуғыш машиналарға жаранды жуғыш заттарды пайдаланыңыз.
2. Жуар алдында, киімнің қапталарын тексеріңіз. Монеталар, түймелер, шегелер, бұрандалар, тастар және т.б. сияқты өткір және қатты заттар машинаны қатты бүлдіруі мүмкін.

3. Жуар алдында қаптаңыздан оттықтар, сіріңкелер және т.б. сияқты заттарды алып тастаңыз.
4. Алдын ала қолмен жуылған киімдерді мұқият шайыңыз.
5. Күнбағыз майы, ацетон, алкоголь, бензин, керосин, дақ кетіргіштер, скипидар, балауыз немесе балауыз кетіргіштер сияқты заттармен ластанған киімдерді сығар алдында жоғары температурада жуғыш зат мөлшерін көбейте отырып жуу керек.
6. Кір жуғыш машинада көбік резеңке немесе латекс бар заттарды сығу ұсынылмайды: душқа арналған қапқашалар, су өткізбейтін маталар, резеңкеленген киімдер немесе көбік резеңке төсемдері бар киімдер
7. Мата жұмартқыштар мен соған ұқсас құралдар шығарушылардың нұсқауларына сәйкес қолданылуы керек.
8. Машинаның есігін мөжбүрлеп ашуға тыйым салынады. Есік жуу айналымы аяқталғаннан соң біраз уақыттан кейін ашылады.
9. Есікті жабу кезінде артық күш салуға тыйым салынады. Есікті жабу қиын болған жағдайда, киімнің дұрыс орналасуы мен машинаға салынуын тексеріңіз.
10. Әр қолданғаннан кейін және техникалық қызмет көрсетуден бұрын кір жуғыш машинаны жепіден ажыратып, тығындау кранын жабыңыз.
11. Тазалау үшін кір жуғыш машинаның үстіне су төгуге тыйым салынады. Электр тогының соғу қаупі бар!
12. Кір жуғыш машинаны жөндеуді қауіпті жағдайларды болдырмау үшін шығарушының, оның сервистік қызметінің немесе өзге де білікті мамандардың күшімен ғана жүргізуге рұқсат етіледі. Шығарушы біліктілігіз жөндеуден туындаған бұзылу үшін жауап бермейді.

ТАСЫМАЛДАУ

1. Тасымалдау алдында:
 - Білікті маманның күшімен көлікті бұрандаларды орнына орнату қажет.
 - Машинадан судың барлығын төгіп тастаңыз.
2. Кір жуғыш машинаның айтарлықтай салмағы бар. Тасымалдау кезінде абай болыңыз. Кір жуғыш машинаны шығыңқы бөліктерін көтеруге тыйым салынады. Машинаның есігін қозғау кезінде тұтқа ретінде пайдалануға тыйым салынады.

МОНТАЖДАУ, САҚТАУ, ТАСУ (ТАСЫМАЛДАУ), ӨТКІЗУ ЖӘНЕ ҚАДЕГЕ ЖАРАТУ ҚАҒИДАЛАРЫ МЕН ШАРТТАРЫ

1. Кір жуғыш машина қандай да бір монтаждауды немесе тұрақты бекітуді қажет етпейді.
2. Кір жуғыш машинаны сақтау дайындығы мен тұтынуында ауа температурасы 5 °C - тан 40 °C-қа дейін және ауаның салыстырмалы ылғандылығы 80 % - дан аспайтын жылылатын үй-жайларда қаптамада жүргізілуі тиіс. Үй-жайларда коррозияны тудыратын агрессивті қоспалар (қышқылдар, сілтілер бұйы) болмауы тиіс.
3. Кір жуғыш машинаны дұрыс тасымалдауды қамтамасыз ету үшін келесі талаптарды орындау қажет:
 - егер бар болса, кір жуғыш машинадан барлық ішкі керек - жарақаттарды алып тастаңыз және оларды бөлек ораңыз;
 - кір жуғыш машинаның жұмысқа қабілеттігі мен сыртқы түрін сақтау үшін оның қаптамасының дұрыстығына көз жеткізіңіз (үлкен габаритті жабдықты қауіпті жерлерде қорғалған картон төсемдері бар полиэтиленмен немесе көпіршікті үлдірмен орау керек);
 - көлік құралында оның қозғалу мүмкіндігін болдырмау үшін кір жуғыш машинаны белдіктермен мықтап бекітіңіз;
 - сыртқы ортаның әсерін толығымен жою үшін тек жабық көлікті пайдаланыңыз;
 - тиеу-түсіру жұмыстарын орындау кезінде қаптаманы өте мұқият ұстауды қамтамасыз етіңіз.
4. Кір жуғыш машинаны мұқият қарауды қажет етеді, оны шаң, кір, соққылар, ылғал, от және т.б. әсерінен қорғаңыз.
5. Кір жуғыш машинаны сату жергілікті заңнамаға сәйкес жүргізілуі керек.
6. Өнімнің қызмет ету мерзімі аяқталғаннан кейін оны қарапайым тұрмыстық қорықпен бірге тастауға болмайды. Оның орнына, ол федералды немесе жергілікті заңдарға сәйкес кейіннен қайта өңдеу және жою үшін электр және электронды жабдықтарды тиісті қабылдау пунктіне қадеге жаратуға тапсырылады. Осы өнімді дұрыс қадеге жаратуы қаптамасыз ете отырып, сіз табиғи ресурстарды үнемдеуге көмектесесіз және дұрыс пайдаланбаған жағдайда туындауы мүмкін қоршаған ортаға және

адамдардың денсаулығына зиян келтіреуге көмектесесіз. Бұл өнімді қабылдау және кәдеге жарату орындары туралы толығырақ ақпаратты жергілікті муниципалды органдардан немесе тұрмыстық қоқыстарды шығаратын кәсіпорыннан алуға болады.

- Егер кір жуғыш машинаның ақаулығы анықталса, дереу авторланған сервис орталығымен хабарласыңыз немесе кір жуғыш машинаны кәдеге жарату керек.

Егер сіз құралды пайдалану үшін басқа тұлғаға тапсырғыңыз келсе, оны осы нұсқаулықпен бірге жіберіңіз.

2. АСПАПТЫҢ СИПАТТАМАСЫ

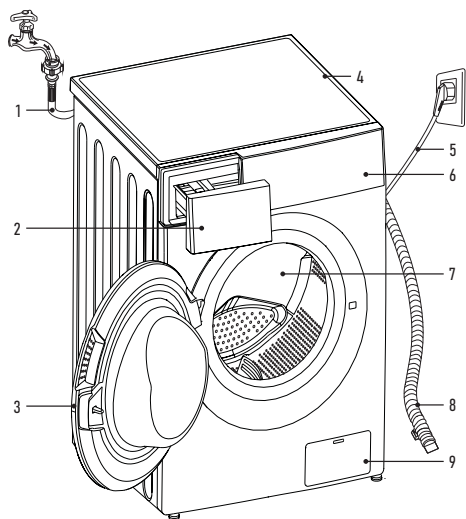

- Су құю құбыршегі
- Жуғыш заттарға арналған бөлік
- Есік
- Жоғарғы қақпақ
- Қуат беру кабелі
- Басқару панелі
- Барабан
- Су төгу құбыршегі
- Сүзгі

3. ЖИЫНТЫҚТЫЛЫҒЫ

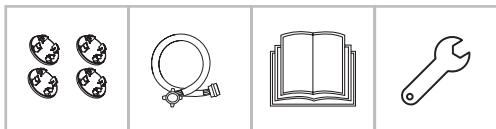

- Кір жуғыш машина - 1 д.
- Тығындар - 4 д.
- Су құю құбыршегі - 1 д.
- Пайдаланушының нұсқаулығы - 1 д.
- Аяқтарын ретке келтіруге арналған кілт - 1 д.

4. ҚҰРЫЛҒЫНЫ ОРНАТУ

ОРНАТУ ОРНЫ

⚠ НАЗАР АУДАРЫҢЫЗ

- Кір жуғыш машинаның орнықты орналасуы жұмыс істеу кезінде оның өздігінен қозғалуын болдырмау үшін қажет.

- Кір жуғыш машинаның деңгейі бойынша орнатылғанына көз жеткізіңіз. Ұсынылатын еден бұрышы - 1°.
- Кір жуғыш машинаның қуат беру баусымында тұрмағанын және оны қысып тұрмағанын тексеріңіз.
- Кір жуғыш машинан мен қабырғалар немесе іргелес стационарлық бекітілген заттар арасындағы арақашықтық жанынан 20 мм-ден және артқы қабырғадан 100 мм-ден артық болуы керек.

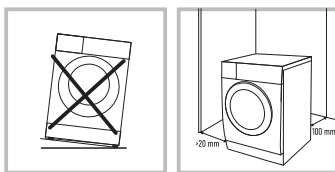

- Кір жуғыш машина орнатылатын бет құрғақ, тегіс және қатты болуы керек.
- Кір жуғыш машинаға тікелей күн сәулесінің түсуіне жол бермеңіз.
- Кір жуғыш машина орнатылған бөлме жақсы желдетілуі керек.
- Бөлмедегі температура 5 °С-тан кем болмауы керек.
- Кір жуғыш машинаны көмір немесе газ плиталары, каминдер немесе жылытқыштар сияқты жылу көздерінен алыс орнатыңыз. Егер бұл мүмкін болмаса, құрылғылардың арасына пешке қарайтын жағында алюминий фольгамен жабылған қажетті жылу оқшаулауын салыңыз. Жылу оқшаулау кір жуғыш машинаның бүкіл аумағын жабуы керек. Кір жуғыш машина жылу көздерінен қызбауы керек.

КІР ЖУҒЫШ МАШИНАНЫ ҚАПТАМАДАН ШЫҒАРУ

⚠ НАЗАР АУДАРЫҢЫЗ

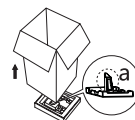

Қаптау материалдары (мысалы, үлбір немесе пенопласт) балаларға қауіп төндіріуі мүмкін. ТҰНШЫҒУ ҚАУІП БАР! Қаптама материалдарын балалардан алыс ұстаңыз.

Кір жуғыш машинаны қаптамадан шығарар барысында тасымалдау кезінде жабдықтың бүлінбегеніне көз жеткізіңіз. Егер бүлінулер анықталса - машинаны қоспаңыз - жеткізушіге (сатушыға) дереу хабарласыңыз. Жиынтықтылығын тексеріңіз.

- Қартон қорапты және пенопласт қаптамасын шешіп алыңыз.
- Кір жуғыш машинаны көтеріп, қаптаманы негізден алыңыз. Құрылғының төменгі жағынан кішкене пенопласт үшбұрышының алынып тасталғанына көз жеткізіңіз. Олай болмаса, құрылғыны бүйіріне қойыңыз, содан кейін кір жуғыш машинаның төменгі жағындағы пенопласт үшбұрышты қолмен алыңыз.
- Қуат беру баусымы мен су төгетін құбыршекті қосатын бекіту таспасын алып тастаңыз.
- Кіргізу құбыршегін барабаннан алыңыз.

⚠ НАЗАР АУДАРЫҢЫЗ

Пайдалануды бастар алдында кір жуғыш машинаның артқы қабырғасынан тасымалдау бұрандаларын шешіп алыңыз.



- Сомын кілтінің көмегімен 4 тасымалдау бұрандасын бұрап шығарып алыңыз.
- Кір жуғыш машинадан бұрандаларды, оның ішінде резеңке төсемелерді шығарып алыңыз және болашақта тасымалдау жағдайына сақтап қойыңыз.
- Тығындарды пайдаланып, пайда болған тесіктерді жабыңыз.

ЕСКЕРТПЕ: егер тасымалдау бұрандалары алынып тасталмаса, қатты діріл мен шу пайда болуы мүмкін, машинаның орнату орнынан жылжуы, сондай-ақ бұл кір жуғыш машинаға жойылмайтын бұзылуларға әкелуі мүмкін.

КІР ЖУҒЫШ МАШИНАНЫ ОРНЫҚТЫ ЕТП ҚОЮ



Кір жуғыш машинаның орналасу күйін көлденең бойынша деңгейінің ауытқуы 1° - тан аспайтындай етіп бұралмалы аяқтармен түзеңіз.

1. Аяқтағы бөгеткіш сомының сомын кілтімен босатыңыз.

2. Аяғын еденге мықтап тірелгенше бұраңыз.

3. 2-тармақта сипатталған әдіспен-барлық 4 аяқты машина тегіс және дрілдемей тұратындай етіп реттеңіз. Жазықтықты тексеру үшін құрылыс деңгейлегішін (ватерпас) пайдаланыңыз.

Тұрақтылықты тексеру жоғарғы панельдің шеттерін диагональ бойынша басқан кезде, машина мүлдем жоғары немесе төмен қозғалмауы керек (екі диагональды да тексеру керек). Егер осылай басқан кезде, машина тербелсе, аяқтарын қайта реттеңіз.

4. Реттеу аяқталғаннан кейін, барлық 4 аяқтағы бөгеткіш сомының мықтап және қатты қатайтып, аяқтарды бекітіңіз.

НАЗАР АУДАРЫҢЫЗ

Реттеу аяқталғаннан кейін, барлық төрт аяқтың бөгеткіш сомындары кір жуғыш машинаның корпусына бұралды керек.

ЕСКЕРТПЕ:

- Машинаны дұрыс орналастыру және тегістеу ұзақ, тұрақты және сенімді жұмыс істеуге көпелдік береді.
- Кір жуғыш машина толығымен көлденең және тұрақты тұруы керек.
- Ол жүктеме кезінде бір жағынан екінші жаққа теңселеу керек.
- Кір жуғыш машинаның аяқтарына ылғалдың тиюіне жол бермеңіз. Әйтпесе, дріл немесе шуыл пайда болуы мүмкін.

НАЗАР АУДАРЫҢЫЗ

Егер кір жуғыш машина кілеммен жабылған еденде тұрса, оның негізі кілемнің үстінде биік тұрғанына көз жеткізіңіз. Әйтпесе, желдету қиын болады немесе мүлдем мүмкін болмайды.

СУМЕН ЖАБДЫҚТАУҒА ҚОСУ

НАЗАР АУДАРЫҢЫЗ

Кір жуғыш машинаны сумен жабдықтауға тек білікті маман ғана қосуы керек.

ЕСКЕРТПЕ:

- Су беру қысымы 0,3-тен 1 мПа-ға дейін (0,3-10 кг/см²) болуы тиіс. Егер сумен жабдықтау қысымы 1 мПа-дан асса, беру қысымын төмендететін құрылғыны орнату қажет.
- Су беру құбыршегінің қрандарға бұрау үшін шамадан тыс күш қолданбаңыз.
- Құбыршектің күйін әлсін-әлсін тексеріп отырыңыз, қажет болған жағдайда оны ауыстырыңыз.
- Тек кір жуғыш машиналарға арналған пайдаланылмаған, жаңа құю құбыршектерін пайдаланыңыз.

НАЗАР АУДАРЫҢЫЗ

Кір жуғыш машинаны тек суық суы бар су құбырына қосыңыз. Кір жуғыш машинаның су кіреберісіндегі ішкі компоненттердің материалдары ыстық суда жұмыс істеуге арналмаған. Сонымен қатар, құрылғыға ыстық су беру жуу температурасының бұзылуына және кімнің бұзылуына әкеледі. Ыстық суға су құбырының коррозиясын болдырмайтын, бірақ кір жуғыш машинаның бөлшектеріне теріс әсер ететін арнайы компоненттер қосылуы мүмкін.

СУ ҚҰБЫРЫНЫҢ СУ ҚҰЯТЫН ҚҰБЫРШЕКТЕР МЕН КРАНДАРДЫ ҚОСУ

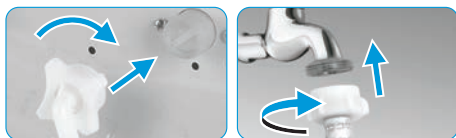

1. Су құю құбыршегінің екі жағында резеңке тығыздағыштардың бар-жоғын тексеріңіз. Қажет болса, саңылаусыздықты қамтамасыз ету үшін әр құбыршектің бұрандалы фитингісіне резеңке тығыздағыштарды салыңыз.

2. Әдетте, су құбырының жағында құбыршек машинаға су беру қақпағы бар су құбырына орнатылған арнайы үш жақты шар қранына бекітіледі. Кранға су беретін құбыршектің салмалы сомының қолмен мүмкіндігінше мықтап бұраңыз, содан кейін құралдың көмегімен ширек немесе жарты айналымға бұраңыз. Сомынды тым қатты қысу арқылы сіз төсемені жыртып, саңылаусыздықты бұзуыңыз мүмкін. Бұзу қаупі бар.

3. Қосылғаннан кейін құбыршекті қранда қысымтығынды бұралған кезде немесе ашқан кезде құбыршекке түсуі мүмкін бөгде заттардан (лас, шаң, құм) шаю үшін суды қосыңыз. Суды шелекке немесе легенге ағызыңыз.

4. Кір жуғыш машинадағы су кіретін тесікке су беру құбыршегінің салмалы сомының қолмен бұраңыз, содан кейін сумен жабдықтау қранындағыдай қатайтыңыз.

ЕСКЕРТПЕ: Су құятын құбыршекті машинаға қосқаннан кейін сумен жабдықтау қраны ашқан сайын, су соққысын (судың қатты соғуын) және машинадағы жабдықтың бұзылмауы үшін қранды өте бірқалыпты ашыңыз.

Кір жуғыш машинаны әр қолданғаннан кейін, ағып кетудің және су басудың алдын алу үшін, сумен жабдықтау қранын жабыңыз.

НАЗАР АУДАРЫҢЫЗ

Су құю құбыршегі өз бетіңізбен ұзартаңыз! Егер сумен жабдықтау қраны кір жуғыш машинадан алыс болса, ұзынырақ құбыршек алыңыз.

ЕСКЕРТПЕ: Кір жуғыш машинаны сумен жабдықтауға қадімгі тұрмыстық қран арқылы қосуға болады. Бұл жағдайда барлық бірдей талаптарды сақтау керек және сонымен бірге су басуды болдырмау үшін құбыршекті қранға қосу ешқандай жағдайда судың ағып кетуіне немесе құбыршектің бұзылуына жол бермейтініне көз жеткізу керек. Бұл қосылу әдісі баса ұсынылмайды және жоғарыда сипатталған су құбырына стационарлық қосылу мүмкіндігі болмаған жағдайда ғана орын алуы мүмкін.

СУ ТӨГЕТІН ҚҰБЫРШЕКТІҢ ШЫҒЫСЫ

НАЗАР АУДАРЫҢЫЗ

Құрылғыны дренажға қосуды тек білікті маман жүзеге асыруы керек.

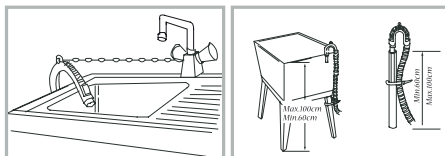

1. Құбыршек құрылғыға бір ұшымен бекітілген. Оны тартпаңыз немесе ішке күшпен итеруге тырыспаңыз.
2. Екінші ұшын жуынатын бөлмеге, раковинаға тастауға немесе су бұру (кәріз) құбырларына қосуға болады.
3. Құбыршектің ваннаға немесе раковинаға шығарған жағдайда – оны мықтап бекітіңіз (мысалы, арнайы ванна ұстағышымен). Қатты қысымға байланысты машинадан суды ағызу кезінде құбыршек еденге оңай түсіп кетуі мүмкін: бұл жағдайда су басу орын алады.
4. Құбыршекті кәрізге қосқанда, оның ұшы су бұрғышқа тым терең емейтініне және суағарға кедергі келтірмейтініне көз жеткізіңіз. Егер құбыршек тым ұзын болса, оны кесіңіз.
5. Кез-келген жағдайда, су төгілген кезде, су тоқтай алмайтын және тоқтаусыз ағып кететін кезде, сифон әсерін болдырмаңыз. Ол үшін құбыршектің бір бөлігі арқашан еденнен 60 см-ден төмен емес деңгейге көтерілуі керек. Сонымен қатар, су төгетін құбыршектің ұшын суға батырмау керек (сондықтан құбыршекті су ағып кетуі мүмкін кәріз құбырлары деңгейінде қосылуына жол бермеңіз).

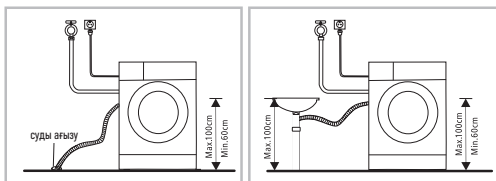

ЕСКЕРТПЕ: Егер су төгетін құбыршектің ұшы жуынатын бөлмедегі сияқты раковинаға шығарылса, арнайы ұстағышты (кронштейн, қапсырма) пайдаланыңыз, сондай-ақ ұстағышты шынжырмен немесе арқанмен мықтап бекітіңіз.

ЭЛЕКТР ЖЕЛІСІНЕ ҚОСУ

1. Кір жуғыш машинаны 16А-де автоматты ажыратқышпен қорғалған жерге тұйықталуы бар дұрыс орнатылған розеткаға қосу керек.

Кір жуғыш машинаны қосу үшін қауіпсіздікті арттыру мақсатында электр тарату қалқанында жеке дифференциалданған автоматты ажыратқышпен не автоматты ажыратқыш пен қорғаныш ажырату құрылғысының (ЖҚБ) комбинациясымен қорғалған кір жуғыш машинаға арналған жеке тармаққа (розеткаға) қосу ұсынылады.

Электр желісінде жергілікті ережелерге сәйкес орындалған жұмыс істейтін жерге қосу болмаған жағдайда, шығарушы запалды өтеу бойынша барлық жауапкершілікті өзінен алады.

2. Машина қосылатын электр розеткасы оның сол жағында немесе оң жағында және 1 м шегінде көрінетін және қол жетімді жерде болуы керек. Баусым қысылып қалатын, қозғалып кететін немесе оны басып кететін жағдайға жол бермеңіз.

3. Электрмен қосу үшін бірнеше ұзартқыш немесе ұяшақтары розетка блоктарын пайдалануға тыйым салынады. Бұл өртті болдырмау үшін қуат тізбегіндегі бос жанасуды, жанасу аймағының жеткіліксіздігімен жанасуды және т.б. болдырмау үшін қажет. Сыртқы таймерді қолдануға болмайды.

4. Қуат беру баусымы бұзылған жағдайда, ауыстыруды сервис орталығының білікті маманы ғана жасай алады.

5. КІР ЖУҒЫШ МАШИНАНЫ ПАЙДАЛАУ

⚠ НАЗАР АУДАРЫҢЫЗ

Кір жуар алдында кір жуу машинасының дұрыс орнатылғанына және біздің нұсқауларға сай келетініне көз жеткізіңіз.

Құрылғы зауытта сапа бойынша қабылдаудан өтті, сол себепті ішінде су және аздаған сынақтық пайдалану қалдықтары болуы мүмкін.

⚠ НАЗАР АУДАРЫҢЫЗ

Бөтен иістерді кетіру және кір жуу машинасын алғашқы қолдану алдында тазалап алу үшін иіне киімдерді және жуғыш құралдарды салмай, 85 °С температурада «Очистка барабана» (барабанды тазалау) бағдарламасын қосу ұсынылады.

Егер осыдан кейін иіс толықтай кетпесе, уайымдамаңыз. Бұл - қатты қызған кездегі жаңа пластик пен резеңке материалдардың иісі.

Тағы бір рет машинаны ең жоғары температурада кір салмай қосыңыз, не болмаса алғашқы екі-үш кір жуудан кейін иістің өз бетінше кетуін күтіңіз.

⚠ НАЗАР АУДАРЫҢЫЗ

Әрбір 2-3 жуудан кейін барабанды тазалау қажет. Ол үшін арнайы «Барабан тазалау» бағдарламасын пайдаланыңыз. Кір жуғыш машинада барабанды үнемі тазалау бұзылуды болдырмайды және жабдықтың қызмет ету мерзімін айтарлықтай арттырады.

КІР ЖУАР АЛДЫНДА

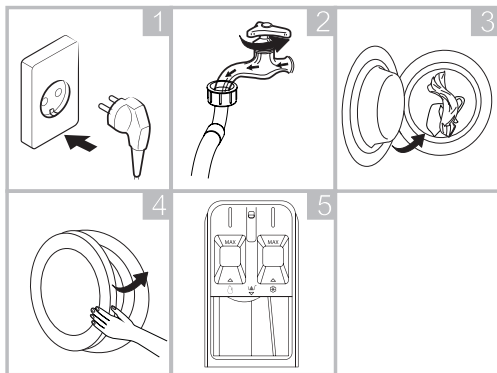

1. Электр желісіне қосыңыз.
2. Қую шланғысымен байланысқан шүмекті ашыңыз.
3. Жуатын киімдерді салыңыз.
4. Есігін мұқият жабыңыз.
5. Кір жуғыш құралды қосыңыз.

КІР ЖУУ

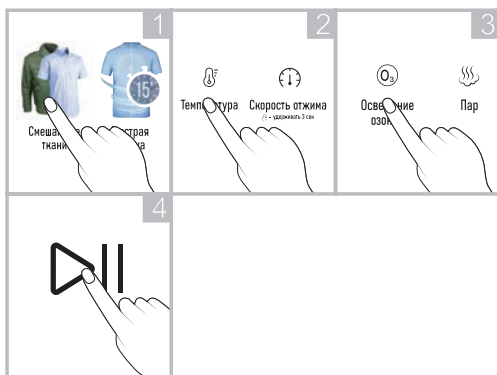

1. Айналмалы ажыратқыштың көмегімен қажетті кір жуу бағдарламасын таңдаңыз.
2. Сіздің қалаған кезде кір жуу температурасын және сығу жылдамдығын түзетуге мүмкіндігіңіз бар. Бұл ретте машинаға жүктелген киімдер түрін жуу бойынша нұсқауларға назар аударыңыз.
3. Қосымша режимдерді және/немесе қызметтерді таңдаңыз.
4. Кір жууды бастау үшін «Старт/Пауза» (Бастау/Кідіріс) батырмасын басыңыз.

КІРДІ ЖУАННАН КЕЙІН

Кір жуып болғаннан кейін дисплейде «End» сөзі шығады. Есіктердің бұғаттан ажыратылуын күтіңіз (сәйкес индикатор өшеді), оны ашыңыз және киімдерді алыңыз.

Машинаны өшіріңіз. Су беру шүмегін жабыңыз.

ЕСКЕРТПЕ: қалған ылғал машинадан бұ күйінде шығып кетуі үшін есігін ашық қалдыру ұсынылады.

5.1. КИМДІ ЖУУҒА ДАЙЫНДАУ

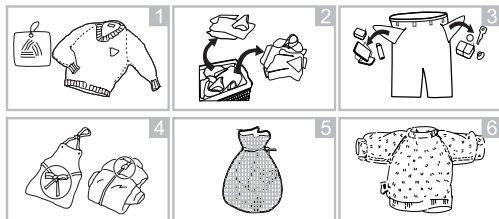

Кір жуудың тиімді нәтижесіне қол жеткізу үшін, киімді сұрыптаңыз, содан кейін оны күтім жасау нұсқаулығы көрсетілген биркасындағы белгілерге сәйкес дайындаңыз.

СҰРЫПТАУ (сур. 2)

- Кір жуудың жоғары тиімділігі үшін, киімдерді күтім жасау нұсқаулығына, материалдар типіне және кір жууға ұсынылатын температураға сәйкес сұрыптаңыз, оларды барабанның сәйкес айналу жылдамдығында жуыңыз.
- Түрлі маталар түрлі температурада және айналымдарда жуылады.
- Міндетті түрде қара киімдерді ашық және ақ заттардан бөлек қойыңыз. Оларды бөлек жуыңыз, себебі боялар мен түктердің араласуынан ақ және түсті заттар түсін өзгертуі мүмкін. Мүмкіндігінше өте лас заттарды шамалы ласпанған заттармен бірге жуаңыз.

ЕСКЕРТПЕ:

- Ласану (қатты, қарапайым, аз): заттарды ласануы бойынша сұрыптаңыз. Қатты немесе қарапайым ласпанған заттар үшін ұзағырақ және белсендірек жууды пайдаланыңыз. Электр энергиясыз үнеуеу үшін, аз ласпанған киімді төмен температурада жууға болады.
- Түс (ақ, түсті маталар, қою түсті маталар): Ақ киімді түсті киімнен бөліп алыңыз. Алдымен жаңа қою түсті киімді немесе түсті киімді жуыңыз.
- Түк (түкті заттар, түк жинайтын заттар): түкті және түк жинайтын заттарды бөлек жуыңыз.
- Металл элементтері бар киім (мысалы, темір қалыптары бар бюстгальтерлер, белдіктің айылбастары және металл ілгектер) машинаны бүлдіруі мүмкін. Кір жуар алдында, металл бөлшектерді алып тастаңыз немесе киімді торлы қапқа немесе жастық тысқа салыңыз. Сондай-ақ кроссовкалар сияқты бұйымдар үшін торлы қапта жуу сол бұйымдардың өздерін қорғау үшін қажет. Торлы қапта ұсақ заттарды жуу ыңғайлы (сур. 5).

КИМДІ КҮТУ ЖӨНІНДЕГІ НҰСҚАУЛЫҒЫ БАР БИРКАНЫ ТЕКСЕРУ (сур. 1)

Белгілер матаның құрамын көрсету және жууға байланысты ұсынымдар үшін пайдаланылады.

Белгі	Жууға байланысты ұсынымдар / маталардың типтері
	Қалыпты жуу / Мата, аралас маталар
	Күнделікті / Синтетика, аралас маталар
	Арнайы ұқыпты жуу / Нәзік маталар
	Тек қолмен жуу / Жүн, жібек
	Жууға болмайды

ЕСКЕРТПЕ: Белгілер астындағы сызықтар матаның типін және ең жоғары рұқсат етілген механикалық жүктемені көрсетеді.

КІР ЖУҒЫШ МАШИНАҒА ЖҮКТЕР АЛДЫНДА КИМДІ ТЕКСЕРУ

- Үлкен және кішкентай заттарды бірге жуыңыз. Алдымен үлкен заттарды салыңыз.

- Үлкен заттар жартысынан аспауы керек. Заттарды бір-бірілеп жууға болмайды. Барабанға теңгерісіз жүктеме болуы мүмкін. Бір-екі ұқсас нәрсені қосыңыз.
- Барлық қапталарды тексеріп, олардың бос екеніне көз жеткізіңіз. Шөгелер, шаш қыстырғыштары, сіріңке, қаламдар, монеталар мен кілттер сияқты заттар машинаны да, киімді де бүлдіруі мүмкін. Басқа нәрсе ілініп қалмас үшін, ысырмаларды жабыңыз, ілгектерді таңғызы, жіптерді байлаңыз (сур. 3).
- Дақтарды жууды жеңілдету үшін, суға араластырылған жуғыш заттық аз мөлшерін дақтың үстіне алдымен ала жағыңыз (сур. 4).
- Перделер (тұтас перделер) барабанға жазылған түрде орналастырылуы керек. Жуар алдында, олардан бекітіштерін алып тастаңыз.
- Ысырмаларды бекітіңіз, бос түймелерді тігіңіз, тесіктерді жамаңыз және жыртықтарды тігіңіз.
- Түсті және ақ кірді бірге жууға болмайды. Жаңа түсті киімнің бояуы көп шығуы мүмкін. Оны бөлек жуыңыз (сур. 6).
- Тек машинада жууға жарамды бояу немесе түсті қалпына келтіру құралдарын және жуғыш заттарды ғана қолданыңыз. Қаптамадағы нұсқауларды міндетті түрде орындаңыз.
- Шалбар мен жұқа киімді ішкі жағына айналдырып жуыңыз. Машинаға салмас бұрын үн, әк, құрғақ сүт және т. б. қатты ласпанған кірді шаю керек. Уақыт өте келе мұндай ласпанулар машинаның ішкі бөліктерінде жиналуы және оның бүлінудің себебі болуы мүмкін. Есіктің тығыздағышының бүктемелерін тексеріңіз (сұр түсті) және барлық ұсақ заттарды алып тастаңыз.

! НАЗАР АУДАРЫҢЫЗ



Киім кір жуғыш машинаның есігі мен тығыздағышының арасында қысылып қалмағанына көз жеткізіңіз, әйтпесе жуу процесінде ол бүлінуі мүмкін.

Киімнің және есіктің тығыздағышының бүлінуінің алдын алу үшін, есіктің тығыздағышының резеңкесінен барлық бөгде заттарды алып тастаңыз.

МАШИНАДА ЖУУҒА АРНАЛМАҒАН КИМДЕР

- Галстуктар, көкірекшелер және т.б. машинада жуу нәтижесінде кішірейіп кетуі мүмкін.
- Бүктемелері мен бедерлері бар киімдер машинада жуу процесінде деформациялануы мүмкін.
- Толығымен немесе ішінара теріден жасалған киім.
- Әшекейлері бар киім.
- Өндірушінің жуу шарттарына қойылатын талаптары сақталмаған бұйымдарды жуудан аулақ болыңыз.
- Ешбір жағдайда бензинмен, керосинмен, дизель отынымен, бояумен, еріткішпен және спиртпен ласпанған киімдерді жууға болмайды.
- Кір жуғыш машинада су өткізбейтін материалдардан жасалған заттарды жууға болмайды. Әйтпесе, машина судан толып, шайқалып төгілуі мүмкін немесе шаю кезінде шамадан тыс діріл туындауы ықтимал, бұл заттарды зақымдауы мүмкін (мысалы, шаңғы костюмдері, плащ-сулықтар, қолшатырлар, автомобиль қаптамалары, ақшатырлар, тесек қаптар және т.б.). Ағызу кезінде су өткізбейтін өнімдерде жиналған су толығымен ақпауы мүмкін және бір жерде жиналып қалады, бұл кір жуғыш машинаның қатты теңгерісіздігін және оның дірілін немесе жылжуын тудырады.

ОҢАЙ ҰЙЫСЫП ҚАЛАТЫН ЗАТТАР

Оңай ұйысып қалатын заттарды (мысалы, мамық) жуу алдында теріс айналдыру керек. Мұндай заттарды бөлек жуған дұрыс, өйткені олар басқа заттарды бүлдіруі және өздерін де бүлдіруі мүмкін. Сол себепті қара және түрлі-түсті мақтадан жасалған заттарды бөлек жуған жөн.

5.2. ЖУҒЫШ ЗАТТАРҒА АРНАЛҒАН НАУАНЫ ПАЙДАЛАНУ

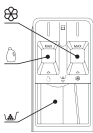

- 1 – бөлік – кір жуу ұнтағына арналған.
- 2 – бөлік – сұйық жуғыш затқа арналған.

ЕСКЕРТПЕ: ұнтақ пен сұйықтықты бір уақытта қолданбаңыз.
3 – бөлік – шаюға арналған кондиционерді қосуға арналған.

ЕСКЕРТПЕ: Сұйық зат арқашан жоспарланған бағдарламаны тікелей іске қоспас бұрын қосылуы керек. Егер ол тым ерте құйылса немесе жууды кейінге қалдырған жағдайда - ол машинаның ішінде қатып қалуы мүмкін.

Сұйық жуғыш заттың тиісті аққыш күйге ие екендігіне көз жеткізіңіз. Қажет болса, оны сумен сұйылтыңыз.

⚠ НАЗАР АУДАРЫҢЫЗ! Жуғыш құрал «МАХ» белгісінен асып кетпеуі тиіс.

Жуғыш зат өндірушінің нұсқауларына сәйкес қолданылады және матаның түрін, түсін, ластану дәрежесін және жуу температурасын ескере отырып таңдалады. Кір жуғыш машиналарда қолдануға арналған жуғыш заттарды ғана пайдалану керек.

- Егер көбік тым көп болса, жуғыш заттың мөлшерін азайтыңыз. Жуғыш зат артық болған кезде тым көп көбік пайда болады, бұл жуу сапасын төмендетеді және қозғалтқышты шамадан тыс жүктейді.

- Жуғыш заттың мөлшері судың температурасына, судың көрмерктігіне, киімнің мөлшері мен ластану деңгейіне байланысты болуы мүмкін.

5.3. БАСҚАРУ ТАҚТАСЫ

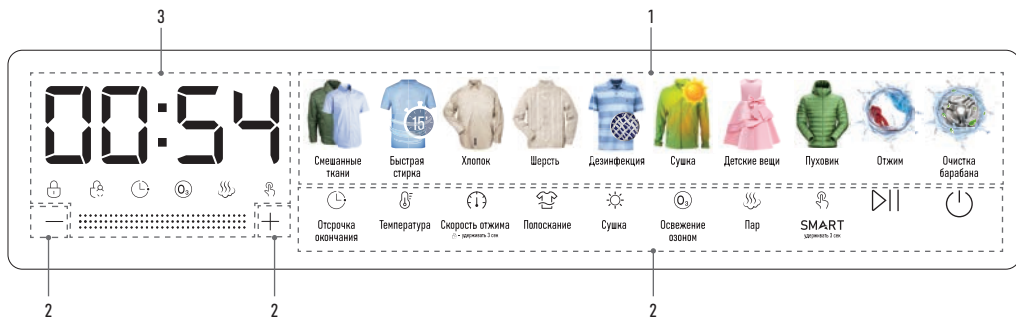

1. Жуу бағдарламаларының сенсорлық батырмалары
2. Қосымша режимдер мен функциялар батырмалары

— +	Кір жуу циклының уақытын реттеу	О ₃	Озонмен тазалау
	Аяқтау уақытын кейінге қалдыру		Бу
	Температураны таңдау	 SMART	Бір басып жуу (3 секунд ұстап тұрыңыз)
	Сығу жылдамдығын таңдау / Балалардан бұғаттау (3 секунд ұстап тұрыңыз)		БАСТАУ/КІДІРТУ
	Шаю санын таңдау		ҚОСУ/ӨШІРУ
	Кептіру		

3. Дисплей

ИНДИКАТОР МӘНДЕРІНІҢ МАҒЫНАСЫ

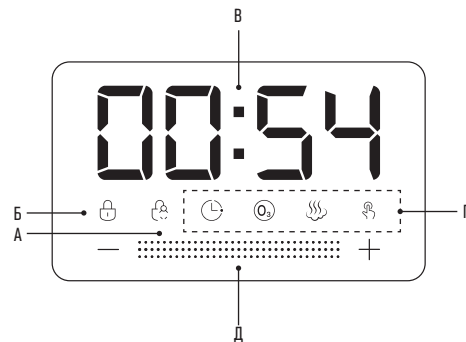

А. «Балалардан бұғаттау» функциясының индикаторы

Б. Қосулы кезінде есігін бұғаттау индикаторы

В. Цифрлық индикатор

1:28	Кір жуу циклының қалған уақыты	2	Шаю саны
12H	Аяқтау уақытын кідірту	1200	Айналдыру жылдамдығы
30	Кір жуу температурасы	E03	Ақаулық коды
180	Кептіру уақыты		

Г. Белсенді функциялардың индикаторлары.

Д. Бағдарламаның орындалу барысының индикаторы: жуу процесі кезінде жарық жолағында бағдарламаның қалған жұмыс уақыты мен жуу процесі көрсетіледі.

6. БАҒДАРЛАМАЛАР МЕН ЖҰМЫС РЕЖИМДЕРІНІҢ СИПАТТАМАСЫ

Бағдарламаның атауы	Сипаттамасы
Смешанные ткани (Аралас маталар)	Түрлі матадан тігілген орташа деңгейде ластанған киімдерді жуу.
Быстрая стирка (Тез жуу)	Аздап ластанған аз ғана киімді 15 минут ішінде тез жуу.
Хлопок (Мақта)	Тозуға төзімді киімдерді және термотөзімді тоқмадан, зығырдан немесе мақтадан тігілген заттарды жуу.
Шерсть (Жүн)	Килу уақытын ұзарту үшін жүннен жасалған заттарды жұмсақ жуу. Жүнге арналған арнайы жуғыш құралды пайдаланыңыз. Бұл бағдарламаның температурасын арттырмаңыз және ұмаждалып қалмау үшін заттарды барабаннан жуу аяқталған бойда бірден алыңыз.
Дезинфекция (Зарарсыздандыру)	Зарарсыздандыруды қажет ететін киімдер үшін.
Сушка (Кептіру)	Отдельная программа для сушки (см. описание способов сушки в разделе «ДОПОЛНИТЕЛЬНЫЕ РЕЖИМЫ И ФУНКЦИИ» ниже). Перед выполнением программы «Сушка» рекомендуется отжать мокрое белье при помощи программы «Отжим». Запрещается использовать отдельно эту программу для сушки вещей с натуральным или искусственным утеплителем (пуховики, пуховые одеяла, куртки с синтепоном и т.д.).
Детские вещи (Балаларға арналған заттар)	Балалар киіміне тан ластануға арналған бағдарлама. Матаың талшықтарынан жуғыш затты тиімді Алып тастау.

Пуховик (Мамық сырт киім)	Ішінде мамық немесе синтепону бар мамық күртелер немесе жамылғы секілді өнімдерге арналған бағдарлама. Сұйық жуғыш құралды пайдалану (ол жақсы жуылып кетеді) және барабанды көлемнің % бөлігіннен асырмай жүктеу ұсынылады. Мұндай киімді ұштарын ішіне қарай орал салыңыз.
Отжим (Сығу)	Сығуға арналған бөлек бағдарлама. Сығу кезінде және одан кейін су ағызылады. Жай ғана суды ағызу үшін сығу жылдамдығын таңдау батырмасының ешбір жылдамдық таңдалмағанын дәлел басыңыз. Бұл жағдайда бағдарламаны іске қосу суды ағызуды ғана орындайды.
Очистка барабана (Барабанды тазалау)	Бағдарлама барабанды ластан тазалауға арналған. Бұл бағдарламаны тұрақты пайдалану сіздің киімдеріңізге балғындық пен тазалықты келіп ете отырып, жағымсыз иістер туындауының алдын алады. Барабанды жылына кем дегенде 4 рет тазалап отырыңыз. Жиі кір жуатын болсаңыз, барабанды айына бір рет тазалау ұсынылады.
Очистка сушильного канала (Кептіру арналарын тазалау)	Кептіргіш арнасында жиналған мамықты кетіру үшін ғана қолданылатын арнайы цикл. Барабанға ешқандай киім қоспаңыз.
SMART	Бағдарлама бір рет басқанда іске қосылады және кір жуудың қажетті параметрлерін өзі анықтайды. Күнделікті киюден кейін аздап немесе орташа ластанған қарапайым матадан тігілген киімдерге үйлеседі. «ҚОСЫМША РЕЖИМДЕР ЖӘНЕ ҚЫЗМЕТТЕР» тарауын қараңыз.

ЖУУ БАҒДАРЛАМАЛАРЫНЫҢ ЖИЫНТЫҚ КЕСТЕСІ

Параметр	Ең жоғары жүктеме (кг)		Жуғыш құрал		Әдеттегі қалып бойынша сығу кезіндегі айналым саны (айн/мин)	Сығу кезіндегі айналымның таңдау үшін қолжетімді жылдамдықтары (айн/мин)	Әдеттегі қалып бойынша температура (°C)	Әдеттегі қалып бойынша бағдарламаның ұзақтығы (мин)
	Жуу	Кептіру	1 - ұнтақ 2 - жууға арналған гель 3 - арнайы құрал	кондиционер				
Аралас маталар	8	5	1/2	○	900	0-500-700-900-1200	30	52
Тез жуу	1	1	1/2	○	700	0-500-700-900	суық су	15
Мақта	8	5	1/2	○	900	0-500-700-900-1200	30	57
Жүн	1	-	3	○	500	0-500-700	қалыпты темп.	50
Зарарсыздандыру	3	-	3	○	900	0-500-700-900-1200	85	117
Кептіру	-	5	-	-	-	0-700-900-1200	-	кірдің көлеміне байланысты
Балаларға арналған заттар	5	5	1/2/3	○	900	0-500-700-900-1200	40	83
Мамық сырт киім	2	2	3	○	700	0-500-700-900	40	103
Сығу	8	5	-	-	900	0-500-700-900-1200	-	8
Барабанды тазалау / Кептіру арналарын тазалау	-	-	-	-	700	700	85	135
SMART	5	-	1/2	○	900	900	қалыпты темп. 30 40	35 (≤1 кг) 50 (≤4 кг) 65 (>4 кг)

ЕСКЕРТПЕ:

- Жуудың оңтайлы нәтижесіне қол жеткізу үшін барабанға салынған кірдің ең жоғарғы салмағы бойынша ұсыныстарды орындаңыз.
- Электр қуатын үнемдеу үшін, керісіншеден гөрі, төмен жуу температурасы бар ұзақ бағдарламаға артықшылық берген дұрыс.

- Бағдарламаның ұзақтығы жүктелген іш киімнің нақты салмағы мен сипаттамаларына, су құбырындағы судың температурасы мен кереметтілігіне және басқа параметрлерге байланысты өзгеруі мүмкін.

НАЗАР АУДАРЫҢЫЗ!

Бағдарлама жұмыс істеп тұрған кезде қуат өшіп, содан кейін оны қайта бастаған кезде кір жуғыш машина бағдарлама үзілген сәттен бастап жууды жалғастырады.

6.1. ҚОСЫМША РЕЖИМДЕР МЕН ФУНКЦИЯЛАР ТЕМПЕРАТУРАНЫ ТАҢДАУ

Ағымдағы цикл үшін суың температурасын өзгерту үшін «Температура» батырмасын басыңыз, бұл ретте цифрлық дисплейде температураның өзгерген мәні көрсетіледі.

ШАЮ САНЫН ТАҢДАУ

Ағымдағы цикл үшін шаю санын өзгерту үшін «Шаю» батырмасын басыңыз, бұл ретте цифрлық дисплейде шаю санының өзгерген мәні көрсетіледі.

СЫҒУ ЖЫЛДАМДЫҒЫН ТАҢДАУ

Ағымдағы цикл үшін сығу жылдамдығын өзгерту үшін «Жылдамдық» батырмасын басыңыз, бұл ретте цифрлық дисплейде сығу жылдамдығының өзгерген мәні көрсетіледі.

БАЛАЛАРДАН БҒАТТАУ

Балалардан бұғаттау функциясын орнату балалардың кір жуу барысына рұқсатсыз араласуына және дұрыс пайдаланбауына жол бермейтін болады.

1. Жұмыс кезінде балалардан бұғаттау функциясын орнату немесе күшін жою үшін «Жылдамдық» батырмасын басып, 3 секунд бойы ұстап тұрыңыз.
2. Балалардан бұғаттау функциясын орнатқаннан кейін дисплейде индикатор жанады, бұл ретте есік ашылмайды, басқару панелі құлыпталады, басқару панеліндегі барлық батырмалар (қоректендіру батырмасынан басқа) қатып қалады. Құралды қоректендіру батырмасын басу арқылы ғана өшіруге болады. Бұйымды өшірген кезде балалардан бұғаттау функциясының күші жойылады.

ОЗОНМЕН ТАЗАЛАУ

«Озонмен тазалау» бағдарламасын басқа таңдалған бағдарламалармен бір уақытта таңдауға болады. Ағымдағы бағдарламаға киімді тазалап алуға арналған функцияны қосу үшін «Озонмен тазалау» батырмасын басыңыз. Сондай-ақ озонмен тазалау бағдарламасын бөлек таңдауға болады. Мұның екі тәсілі бар:

1. Кір жуудың таңдалған бағдарламасының күшін жою үшін батырманы 3 секунд бойы басып, ұстап тұрыңыз. Жуу бағдарламасының индикаторы жанып тұрмайды, тек озонмен тазалау батырмасының индикаторы жанып тұрады.
2. Жуу бағдарламасын + озонмен тазалау бағдарламаларын таңдағанда, жуу бағдарламасының батырмасын қысқа уақытқа басып тұрыңыз. Жуу бағдарламасының индикаторы өшіп, бағдарламаның күші жойылады, тек озонмен тазалау батырмасының индикаторы жанып тұрады.

Озонмен тазалау режимінің күшін жою тәсілі:

1. Жуу бағдарламасын + озонмен тазалау бағдарламаларын таңдағанда, батырмасын қысқа уақыт басып тұрыңыз, озонмен тазалау батырмасының индикаторы өшіп, функцияның күші жойылады.
2. Егер озонмен тазалау функциясы бөлек таңдалса, онда кез-келген басқа бағдарламаны іске қоспаса бұрын функцияның күші жойылады.

ЕСКЕРТПЕ:

- Озондау процесінде су қолданылмайды және барабан айналмайды.
- Бұл функция тек ақ түсті немесе ашық түсті киімдерді өңдеу және хош иіс беру үшін пайдаланылады.
- Бұл функцияны таңдағанда, киімнің бетінде сарғайып, өңін жоюын қабаты, сондай-ақ сиямен басылған қаріптер немесе ою-өрнектер жоқ екеніне көз жеткізіңіз.
- Бұл функция барлық жуу бағдарламаларында бірдей қолданыла бермейді.

ЖУУДЫ АЯҚТАУДЫ КІДІРТУ

Бағдарламаның аяқталу уақытын (аяқтауды кейінге қалдыру) бір сағаттық қадаммен максимум 24 сағатқа дейін кідірту үшін «Дақтар» батырмасын басып, 3 секунд ұстап тұрыңыз. Қажетті жуу бағдарламасын таңдап, бірақ «БАСТАУ/КІДІРТУ» батырмасын басқанға дейін батырманы қажетті уақыт, мысалы, 8 сағат көрсетілгенше баса беріңіз, бұл ретте дисплейде режим индикаторы жанады.

ЕСКЕРТПЕ: цикл ұзақтығы кір жууды аяқтаудың белгіленген уақытын кідірту уақытына қосылмай тұрады.

Функциядан бас тарту үшін басқа жуу режимін таңдаңыз. Режим индикаторы сөнеді.

НАЗАР АУДАРЫҢЫЗ! Жуу циклының нақты аяқталу уақыты су беру қысымына, дренажа, киім түріне, су температурасына және басқа жағдайларға байланысты кідіртудің белгіленген аяқталу уақытынан өзгеше болуы мүмкін.

ЕСКЕРТПЕ: бұл функция барлық жуу бағдарламаларында бірдей қолданыла бермейді.

КЕПІРТУ

1. «ЖУУ + КЕПІРТУ» БАҒДАРЛАМАСЫН ТАҢДАУ ТӘСІЛІ

Тиісті батырманы басып, жуу бағдарламасын таңдаңыз, содан кейін «Кептіру» батырмасын басып, ағымдағы жуу бағдарламасына кептіру функциясын қосыңыз. Бағдарламалар мен функциялардың индикаторлары жанады. «Кептіру» батырмасын қысқа басу арқылы қажетті кептіру уақытына сәйкес мәнді таңдаңыз (АУТО-30-60-90-120-150-180-210-240 (минут), «<--» - функцияның күшін жою).

- **Автоматты кептіру:** кептіру уақытын киімнің санына және ылғалдылық дәрежесіне байланысты автоматты түрде реттеуге болады. Автоматты кептіруді таңдағанда, дисплейде АУТО мәні жанып тұрады.

- **Уақыт бойынша кептіру:** «Кептіру» батырмасын басыңыз, қажетті кептіру уақытын таңдаңыз (30-60-90-120-150-180-210-240). Таңдалған кептіру уақыты дисплейде көрсетіледі.

«БАСТАУ/КІДІРТУ» батырмасын басқанда «Жуу + кептіру» бағдарламасы іске қосылады, жуу аяқталғаннан кейін кідірі кептіру процесі автоматты түрде басталады.

КЕПІРТУ РЕЖИМІНЕН ШЫҒУ

1. «Кептіру» батырмасын басыңыз, цифрлық дисплейде «<--» көрсетіледі, кептіру режимі өшіріледі.
2. Кептіру бағдарламасынан автоматты түрде шығу үшін басқа жуу бағдарламасын таңдаңыз.

«КЕПІРТУ» БАҒДАРЛАМАСЫН ТАҢДАУ ТӘСІЛІ

Бырпық кептіру бағдарламасы жуу бағдарламасын іске қоспай, тек кептіруді бастауға арналған.

ЕСКЕРТПЕ: мақта-қағаз матадан жасалған киімдерді ғана кептіруге жарамды. Пішінін жоғалтатын немесе кішірейіп кетуі мүмкін киімді құрғатпаңыз.

Жуу процесінде біржолғы кептіру бағдарламасын таңдау үшін бағдарламаларды таңдау аймағындағы «Кептіру» бағдарламасын басыңыз. Біржолғы кептіру бағдарламасының бөлігі ретінде автоматты кептіру немесе уақыт бойынша кептіру «Кептіру» батырмасын бір басу арқылы таңдалады. Кептіру режимі таңдалғаннан кейін кептірудің бөлек бағдарламасын іске қосу үшін «БАСТАУ/КІДІРТУ» батырмасын басыңыз.

МАМЫҚ КҮРТЕНІ КЕПІРТУ БАҒДАРЛАМАСЫН ОРНАТУ

Мамық күртелерді кептіру үшін «Жуу + Кептіру» бағдарламасын пайдалану қажет. «Мамық күрте + Автоматты кептіру (АУТО) режимі» бағдарламасын таңдаңыз. «Кептіру» режимін мамық күртені кептіру үшін таңдамаңыз. Жақсылып кептіру әсеріне қол жеткізу үшін мамық күртені бір рет қана кептіру ұсынылады.

КЕПІРТУ БАҒДАРЛАМАСЫНА АРНАЛҒАН САҚТЫҚ ШАРАЛАРЫ:

- Егер киімде ылғал көп болса, машина кептіру уақытын автоматты түрде ұзартады, бұл қалыпты жағдай болып саналады, дисплейде «0:20» кептіру уақыты ұзыраақ көрсетілетін болады.
- Кептіру бағдарламасын орындау кезінде кран ашық тұруы тиіс, өйткені кептіру бағдарламасы кезінде су салқындату және құрғату үшін қажет.
- Максималды кептіру уақыты әртүрлі модельдерге сәйкес белгіленеді.
- Шамадан тыс кептіру кезінде киім қатты қыртысталауы үшін кептіру уақытын алдымен сәл төмендеу мәнге орнатуға болады, содан кейін кептіру уақытын кептіру әсеріне сәйкес қосып отыруға болады.

- Келтіру бағдарламасын бастамас бұрын алдымен сығу циклын бастау ұсынлады.
- Қажет болса, шырматылып қалған киімді тарқатып, содан кейін оларды келтіру барабанына салыңыз.
- Көлемді немесе қалың заттар үшін келтіру киімнің әр жерінде әр түрлі жүруі мүмкін. Келтіру циклы аяқталғаннан кейін келтіру әсеріне қарай келтіру уақытын тағы қосуға болады.
- Жүнінен тоқылған киімді келтіруге болмайды.
- Пішінін жоғалтатын немесе кішірейтіп кетуі мүмкін киімді құрғатпаңыз.

ЕСКЕРТПЕ: бұл функция барлық жуу бағдарламаларында бірдей қолданыла бермейді.

БАҒДАРЛАМА УАҚЫТЫН ОРНАТУ

Бағдарлама уақытын орнату үшін «+» немесе «-» батырмасын басыңыз. Бағдарламаның уақытын түзету мәні цифрлық дисплейде көрсетіледі және кір жуу машинасы бағдарламаның реттелген уақытына сәйкес жұмыс істейді.

ЕСКЕРТПЕ: бұл функция барлық жуу бағдарламаларында бірдей қолданыла бермейді.

SMART - БІР БАСЫП ЖУУ

Smart режимі кірдің салмағын анықтайды және дұрыс жууды жүзеге асыру үшін әр түрлі жуу уақыты мен температурасын үйлестіре алады.

«АУТО» цикл басталғаннан кейін анықтау кезеңінде көрсетіледі.

Бұйым өшірілуі немесе қосулы тұрған, бірақ жуу бағдарламасы іске қосылмаған кезде, «БАСТАУ/КІДІРТУ» батырмасын кемінде 3 секунд басып тұрғанда бірден Smart жуу циклын бастайды.

БАРАБАНДЫ ТАЗАЛАУ /КЕЛТІРУ АРНАСЫН ТАЗАЛАУ

1. Машина іске қосылғаннан кейін бағдарламаға кіру үшін «Барабанды тазалау» батырмасын басыңыз.
2. Машинаны қосқаннан кейін және кез келген бағдарламада іске қосар алдында «Барабанды тазалау» батырмасын 3 секунд басып тұрыңыз, сонда бағдарлама «Келтіру арнасын тазалау» бағдарламасына өтеді. Дисплейде бағдарламаның жұмыс уақыты көрсетіледі (0:05). Іске қосылғаннан кейін келтіру арнасында жиналған талшықтарды автоматты түрде алып тастау және келтіру тиімділігін арттыру бағдарламасы іске қосылады. Бұл режимде «Барабанды тазалау» батырмасын 3 секунд басып тұрыңыз, «Келтіру арнасын тазалау» режимінен шығыңыз, «Барабанды тазалау» бағдарламасына кіріңіз, дисплейде «Барабанды тазалау» бағдарламасының жұмыс уақыты көрсетіледі.

ЕСКЕРТПЕ: «Келтіру арнасын тазалау» және «Барабанды тазалау» бағдарламаларын орындау кезінде барабанға кір немесе жуғыш заттар қоспаңыз.

БАҒДАРЛАМАНЫҢ ЖҰМЫСЫ КЕЗІНДЕ КИІМ ҚОСУ

Бағдарлама іске қосылған кезде, машинаның жұмысын кідірту үшін «БАСТАУ/КІДІРТУ» батырмасын басып тұрыңыз. Бұғаттау индикаторы сөнгенде есік ашық болуы мүмкін, сол кезде кір киімдерді қосуға немесе алып тастауға болады. Операция аяқталғаннан кейін есікті жауып, «БАСТАУ/КІДІРТУ» батырмасын қайта басып, ұстап тұрыңыз, машина жұмысын тоқтатылған жерден бастап жалғастырады.

НАЗАР АУДАРЫҢЫЗ! Барабандағы су деңгейі немесе су температурасы тым жоғары болып, бұғаттау индикаторы жапып тұрса, есік ашылмайды және бағдарламаны орындау кезінде кірді қосуға немесе шығаруға болмайды.

БАРАБАННЫҢ ЖАРЫҒЫ

- Бағдарламаны немесе функцияны орнату кезінде жарық үнемі қосылып тұрады.
- Бағдарлама кідірілген кезде, жарықтың машинаның есігін ашу арқылы қосуға болады.
- Бағдарламаны орындау кезінде жуу қадамы өзгерген кезде жарық автоматты түрде жанады.
- Қоректендіру батырмасынан басқа кез келген батырманы түрту арқылы жарықты қосуға болады.

ЖҮКТЕМЕНИ ТЕҢДЕСТІРУ ЖҮЙЕСІ

Бұйымда біркелкі емес жүктемені анықтайтын автоматты жүйе бар. Егер киімді сығу кезінде кір біркелкі бөлінбеген болса, бұйым киім сығар алдында біркелкі таратылғанға дейін, киімдерді өзі реттеп, біркелкі тарататын болады. Егер киім көрсетілген уақыт ішінде біркелкі таратылмайтын болса, қатты дірлідемес үшін барабан айналмайды. Осы уақытта сіз киімнің шырматылып кетпегенін тексеру үшін киімді қайта біркелкі тарату үшін «Сығу» бағдарламасын таңдауыңыз керек. Джинсы, свитер, мошша сүлгілері және т.б. осындай аздаған мөлшердегі киімді жуу кезінде машина теңдестірілуіне байланысты сығу процесін аяқтай алмауы мүмкін. Бұған жол бермеу үшін ірі және шағын киімдерді мүмкіндігінше бірге жиып, біркелкі тарату процесін жеңілдетіп, сығу процесінің дұрыс аяқталуына мүмкіндік бері қажет.

НАЗАР АУДАРЫҢЫЗ! Киім мен олардың материалдары әр түрлі болатындықтан, машинаның автоматты реттеу және теңдестіру жүйесі айналдыру уақытын арттыру үшін кірді бірнеше рет тегістеп, реттей алады. Бұл машинаның ақауы емес, қалыпты нәрсе.

7. ТЕХНИКАЛЫҚ ҚЫЗМЕТ КӨРСЕТУ

! НАЗАР АУДАРЫҢЫЗ

- Кір жуғыш машинаны тазалау, күту, техникалық қызмет көрсету және осы тармақта сипатталған кез келген басқа әрекеттер алдында арқашан ашаны розеткадан шығарып, су беру қранын жабыңыз.
- Кір жуғыш машинаның зақымдалуын және улы және/немесе жарылғыш газдардың бөлінуін болдырмау үшін еріткіштерді қолдануға тыйым салынады.
- Кір жуғыш машинаны жуу үшін суды пайдалануға тыйым салынады.
- Кір жуғыш машинаны тазалаған кезде құрамында антисептик хлорксилениол (РСМХ), этил спирті немесе құмырсқа қышқылы немесе оның аналогтары бар тазартқыш заттарды қолдануға тыйым салынады, себебі бұл заттар оған зақым келтіруі мүмкін.

КІР ЖУҒЫШ МАШИНАНЫ ТАЗАЛАУ



Кір жуғыш машинаны уақыты және мұқият тазалау оның қызмет ету мерзімін ұзартады және жағымды көрінісін сақтайды. Қажет болса, машинаның бетін әлсіз абразивті емес тазартқышпен сүртіңіз. Су тәгілген жағдайда оны дереу сүлгінмен сүртіңіз. Корпусқа зақым келтіреу немесе машинаның құрылымын бұзбау үшін өткір тазалау заттарын пайдаланбаңыз.

! НАЗАР АУДАРЫҢЫЗ

Машинаны тазалау үшін ешбір жағдайда күшті әрекет ететін химиялық заттарды, абразивті тазартқыштарды немесе еріткіштерді қолданбаңыз. Олар сыртқы әрлемесін зақымдауы мүмкін.

БАРАБАННЫҢ ІШКІ БЕТІН ТАЗАЛАУ

Барабанда су құбыры суындағы қоспалардың, жуғыш заттардың қалдықтары, кір мен мата бөлшектерінің қалдықтары қалмас үшін және барабанда көгерудің көбеюіне ықпал ететін қосымша ылғал пайда болмас үшін әр жуудан кейін барабанды құрғатып сүртіңіз.

Киімнің металл бөлшектері (түймелер, батырмалар, сыдырма ілгек) барабанда тот іздерін қалдыруы мүмкін - бұл іздердің уақытында жойылғанына көз жеткізіңіз. Агрессивті тазартқыштар, тот басытын құралдарды барабанды тазарту үшін қолдануға болмайды, сондықтан үнемі алдын алған жөн.

Сондай-ақ, сізге көмектесу үшін бұл модель «Барабанды тазарту» функциясымен қамтылған.

ШЫНЫ МЕН ЕСІК ТЫҒЫЗДАҒЫШЫН ТАЗАЛАУ



Әр жуудан кейін қыпшықтар мен дақтарды келтіру үшін әйнек пен тығыздағышты сүртіңіз. Әр жуудан кейін тындырды, түймелерді және басқа да ұсақ заттарды есік тығыздағышының бүктемелерінен алыңыз.

Егер жуғаннан кейін су тығыздағыштың қатпарларында ұзақ уақыт бойы қалып қойса - кейіннен жағымсыз иіс пайда болады.

СОРҒЫ СҮЗГІСІН ТАЗАЛАУ

Су ағызу сорғы сүзгісі жуылатын бұйымдар матасының қалдықтарын және кішкене бөгде заттарды сүзе алады.

Кір жуғыш машинаның дұрыс жұмыс істеуін қамтамасыз ету үшін сүзгіні үнемі тазалаңыз.

Егер машина су ағызу және/немесе айналдыру операцияларын жасамаса, сондай-ақ, егер кір жуғыш машина сорғыны бітеп тастайтын бөгде заттардың түсуіне байланысты ағызу кезінде машинаға тән емес шуыл шығарса сорғыны тексеру қажет.

- Кір жуғыш машина жұмыс істеп тұрған кезде, таңдалған бағдарламаға байланысты сорғы арқылы ыстық су ағып кетуі мүмкін.
- Шаю циклі кезінде сорғы қақпағын ешбір жағдайда ашпаңыз. Кір жуғыш машина белгілі бір режимде жұмыс істеп, суды ағыза бастағанша күтіңіз.
- Панельдерді орнатқан кезде қауіпсіз және сенімді жанасуды қамтамасыз етіңіз.

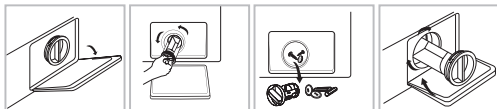

1. Панель-бітеуішті шешіп алыңыз.
2. Сүзгіні сағат тіліне қарсы бұрал алыңыз.
3. Сүзгіні бөгде заттардан тазалаңыз.
4. Сүзгіні орнына орнатып, панельді жабыңыз.

КІР ЖУҒЫШ МАШИНАДА СҮЗГІНІ ЖУУ

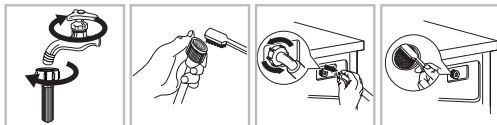

8. ҰҚТИМАЛ АҚАУЛАРДЫ ЖОЮ

Мәселе	Болжалды себебі / шешімі
Кір жуу машинасы қосылмайды	<ul style="list-style-type: none"> • Ашасы розеткаға толықтай енгізілмеген. • Нашар байланыс. • Желіде кернеу жоқ немесе желінің сақтандырылғышы іске қосылып кетті.
Бағдарламаны орындау басталмай жатыр	<ul style="list-style-type: none"> • Есігі соңына дейін жабылмады. • «ВКП/ВЫКЛ» («ДОСУ/ВШР У») батырмасы басылған жоқ. • «Старт/Пауза» («Бастау/Кідіріс») батырмасы басылған жоқ. • Су өткізу шүмегі ашылған жоқ, су машинаға келмей жатыр. Кейінірек бастау қосылуы.
Машина суға толмай тұр немесе дисплейде «E02» қателік коды	<ul style="list-style-type: none"> • Су құю шлангысы қатты бұралған/қатты қысылған. • Су құю шлангысы су құбырына қосылмаған, судың қысымы тым төмен. • Су өткізу шүмегі ашылмаған. • Сүмен жабықтау жоқ. • Енгізу клапанының сүзгісі бұғатталған. • «Старт/Пауза» («Бастау/Кідіріс») батырмасы басылмаған.
Машина үздіксіз суға толып тұр және үнемі ағып кетеді немесе су бұрабанда қалып қойды немесе кір жуу процесі тоқтап қалды	<ul style="list-style-type: none"> • Ағызу шлангысының жоғарғы нүктесі тым төмен орналасқан. Еденнен 65 және 100 см аралығындағы биіктікте орнатылған болуы тиіс. • Ағызу шлангысы шұңғылшаның имекқұбырына (сифон) қата байланыстырылған, сол себепті су кері КМ-ға құйылады. • Су ағызу шлангысының бойымен кері ақпау үшін ағызу шлангысы шұңғылшаның түбінен жоғары тұруы тиіс. Ағызу шлангысының ұшы құбырға тым терең еніп кеткен.
Машина суды ағызбайды немесе сықпайды немесе дисплейде «E03» қателік коды	<ul style="list-style-type: none"> • Сорғының сүзгісі бұғатталған. • Ағызу шлангысы қатты бұралған/қатты қысылған. • Орнату кезінде шланғылардың бітеуіштері алынбай қалған. • Ағызу шлангысы немесе шұңғылшаның имекқұбыры бітеліп қалған.
Сығылмайды	Сығу жылдамдығы «D» деп белгіленген.
Бағдарламаны тым ұзақ орындау	Бағдарламаның орындалу уақыты судың қысымына, оның температурасына, көбіктенуге, сығу кезіндегі тепе-теңдікке байланысты.
Сығу кезіндегі қатты діріл	<ul style="list-style-type: none"> • Машина деңгей бойына түзу тұрған жоқ. • Тасымалдаушы бұрандамалары алынбаған. • Машина жиһазға және/немесе қабырғаға тиіп тұр. • Жүктеметенгерімінің бұзылуы.
SMART режимі қосылмайды	<ul style="list-style-type: none"> • Кір жуу машинасы іске қосылғаннан кейін SMART-тан басқа режим таңдалған. Машинаны өшіріңіз және SMART батырмасын басыңыз. • Жүктеме теңгерімінің бұзылуы

1. Су ағызатын шлангідегі сүзгіні тазалаңыз.

2. Су беру шлангісін кір жуғыш машинадан ажыратыңыз. Сүзгіні ұзын тістеуікпен суырып алыңыз.

3. Кір жуғыш машинадағы сүзгіні тазалаңыз.

4. Сүзгіні орнына орнатып, су беру шлангісін қайта қосыңыз.

5. Кір жуғыш машинаның дұрыс жұмыс істеуін қамтамасыз ету үшін сүзгіні әр 3 ай сайын тазалаңыз.

ЕСКЕРТПЕ: Алдымен қран сүзгісін, содан кейін сүзгіні кір жуғыш машинада жуыңыз.

ЖУҒЫШ ЗАТ НАУАСЫН ЖӘНЕ ОНЫҢ БӨЛІКТЕРІН ТАЗАЛАУ

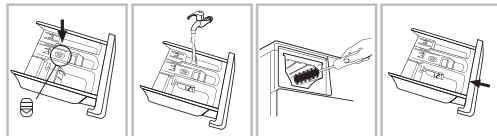

Бітеліп қалмас үшін тартылатын жуғыш зат науасын үнемі тазалаңыз.

Жуғыш зат науасын келесідей тазалаңыз:

1. Түймені басыңыз (жұмсақртқыш бөлігінің үстінде орналасқан) және науаны алыңыз.
2. Науаны сумен шайыңыз.
3. Бөлімнің ішін ескі тіс щеткасымен немесе соған ұқсас нәрсемен тазалаңыз.
4. Науаны орнына салып, оны бастапқы орнына қайтарыңыз.

ЕСКЕРТПЕЛЕР

- Тазалау кезінде сұйық жуғыш затты беру үшін смарт контейнердің қақпағын ашпаңыз, сұйық жуғыш заттың смарт беру контейнерінен ағып кетуіне жол бермеу үшін жуғыш зат бөлігін еңкейтеңіз немесе бұрамаңыз.
- Егер жуғыш зат диспенсерінің бөлімі орнатылмаған болса, машинаны қоспаңыз.
- Әрқашан жуғыш зат диспенсерін толығымен жабық ұстаңыз.

Жұмыс кезіндегі шу	Кейбір шу мотордан, помпадан, су ағынынан шығады.
Сықпайды	Жүктеме теңгерімінің бұзылуы. Бүлінуді болдырмау үшін кір жуу машинасы сығудың жоғары температурасына көшпейді. Төпе-теңдіктің бұзылуы бір ауыр затты (мысалы, мамық, құрақ көрпе және т.б.) жууға байланысты болуы мүмкін. Басқа жүктемені қолдана отырып, бағдарламаны тағы байқап көріңіз.
Кір жуғыш құралдардың диспенсерден ағып кетуі	<ul style="list-style-type: none"> Диспенсер бөлігі жуғыш құралмен бітеліп қалған және тазалауды қажет етеді. Су қысымы тым жоғары. Қысымды төмендету қажет. Машина алға қарай еңкейіп тұр.
Басқа ағып кетулер	<ul style="list-style-type: none"> Ағызу шлангысының бекітпелері әсірелген. Корпус және шүмек шеттеріндегі бекітпелерді тексеріңіз. Кіру шлангысы бітелуі, дегенмен әлі де су ағып тұрса, мұндай жағдайда шлангының байланысқан тұстарындағы нығыздауыштарды ауыстырыңыз. Ағызу шлангысы дұрыс бекітілмеген.
Иіс	«Очистка барабан» («Барабанды тазалау») бағдарламасын орындаңыз.
Есігі ашылмайды	Есік бағдарлама аяқталғаннан кейін бұғаттаудың жарық индикаторы өшпейінше ашылмайды.
Кір жуу кезіндегі су деңгейінің төмендігі	Су есік терезесінің төменгі бөлігінен көрініп тұрса, деңгейі қалыпты дегенді білдіреді.
Шектен тыс көбіктену	<ul style="list-style-type: none"> Жуғыш құрал машинада кір жууға сәйкес келмейді (онда «Кір жуу машинасы үшін» немесе «Машиналық жуу» деп көрсетілуі тиіс). Тым көп жуғыш құрал қолданылды. Жұмсақ су үшін аз ғана жуғыш құрал қажет болады.
Жалпы	Сіздің кір жуу машинаңыз кір жуу циклі уақытында прогресті қадағалайтын бергіштермен жарақталған (мысалы, су деңгейі, температура, жүктеміп төпе-теңдігі, уақыт/көздендер).

ҚАТЕЛЕР ИНДИКАЦИЯСЫ

Кей жағдайларда кемшілік қалпын кір жуу машинасының микрокомпьютерлік жүйесі анықтайды. Ескерту дыбыстық белгі және кемшіліктер кодын көрсету арқылы жүзеге асырылады:

Код	Себебі	Болжалды себебі/шешімі
E02	Су құйылмай тұр	<ul style="list-style-type: none"> Шүмек ашық екенін тексеріңіз. Су құбыры арқылы су беріліп тұр ма. Ағызу шлангысы бұғатталмаған ба және сүзгі бітеліп қалмаған ба.
E03	Ағызу мәселелері	<ul style="list-style-type: none"> Сорғының сүзгісін тазалаңыз Ағызу шлангысының майысып, бұралып және қысылып қалмағанына және көз жеткізіңіз. Егер кемшілік жойылмаса, сервистік орталыққа жолығыңыз.
U4	Есік бұғатталмайды	Есікті қайтадан жабыңыз және бағдарламаны қайта іске қосу үшін «Старт/Пауза» («Бастау/Кідіріс») батырмасын басыңыз. Егер кемшілік жойылмаса, сервистік орталыққа жолығыңыз.
H	Жоғары температура	Кір жууды тоқтату үшін «Старт/Пауза» («Бастау/Кідіріс») батырмасын басыңыз. Бірнеше минут күтіңіз. Барабандағы температура қауіпсіз мәнге дейін түскенде және дисплейдегі код жоғалған кезде бағдарламаның қалған бөлігін орындауды жалғастыру үшін «Старт/Пауза» («Бастау/Кідіріс») батырмасын басыңыз.
FXXX	Барабанда теріс зарядты иондар саны тым көп	Кір жууды тоқтату үшін «Старт/Пауза» («Бастау/Кідіріс») батырмасын басыңыз және иондар саны төмендеп, қателік коды жойылғанға дейін бірнеше минут күте тұрыңыз.
EXX	Басқа қателіктер	Машинаны өшіріңіз. Қуаттау сымын ажыратыңыз және жөндеу бойынша сервистік орталыққа тез арада хабарласыңыз.

ЕСКЕРТПЕ: кір жууды жалғастыруды баспас бұрын міндетті түрде кемшіліктің себебін тексеріңіз және оларды жойыңыз. Қайтадан «Старт/Пауза» («Бастау/Кідіріс») батырмасын басыңыз. Егер кемшілік коды жоғалып кетсе, кір жуғыш машина жұмысын жалғастырады және егер кемшілік коды әлі де көрініп тұрса, қуаттау сымын өшіруіңізді және шұғыл түрде сервистік орталыққа қоңырау шалуыңызды өтінеміз. Қалташалардағы заттардың түсуі шлангының бітелуіне немесе машинаның бүлінуіне әкелуі мүмкін. Кір жууға арналған жаспырмасы жоқ, сондай-ақ кір жуу машинасында жууға арналмаған заттарды жуаңыз.

9. ТЕХНИКАЛЫҚ СИПАТТАМАЛАР

Электр қауіпсіздігі класы	I
Номиналды кернеуі	220-240 В -50 Гц
Тұтынатын қуаты (жуу/келтіру), Вт	2000/1600
Номиналды ток күші, А	8,7
Ең көп кір салу жүктемесі (жуу/келтіру), кг	8/5
Ең жоғары сығу жылдамдығы, айн/мин	1200
Энергия тиімділігі класы	A+++
Келтіру тиімділігі класы	A

Бір циклда энергия тұтынуы, кВт*сағ	1,05
Бір циклда энергия тұтынуы (жуу), кВт*сағ	6,45
Бір жылда энергия тұтынуы (жуу, келтіру), кВт*сағ	1290
Бір циклда су тұтынуы (жуу), л	60
Бір циклда су тұтынуы (жуу, келтіру), л	145
Жыл сайын жалпы су тұтынуы, л	31900
Барабан көлемі, л	54
Жуу кезіндегі шу деңгейі (жуу/келтіру), дБ	62/69
Сығу кезіндегі шу деңгейі, дБ	76
Су құбырындағы қажетті қысым	0,03 - 1 МПа
Су өткізбеу класы	IPX4
Таза салмағы (таза/жалпы), кг	63/68
Өлшемдері (ЕхСхБ), см	60x43x84,7
Шығыңқы бөліктерін ескергендегі габариті (ЕхСхБ), см	60x52x84,7

10. ҚҰРАЛДЫ КӘДЕГЕ ЖАРАТУ

Аспап қызмет ету мерзімі аяқталғаннан кейін әдеттегі тұрмыстық қоқыстардан бөлек кәдеге жаратылуы мүмкін. Оны Электрондық аспаптар мен электр құралдарын қайта өңдеуге арнайы қабылдау пунктіне тапсыруға болады.

11. СЕРТИФИКАТТАУ ТУРАЛЫ АҚПАРАТ, КЕПІЛДІК МІНДЕТТЕМЕЛЕР

Осы бұйым үшін қызмет ету мерзімі бұйым осы пайдалану жөніндегі нұсқаулыққа және қолданылатын техникалық стандарттарға қатаң сәйкестікте пайдаланылған жағдайда, соңғы тұтынушыға сату күнінен бастап 10 жылды құрайды. Қызмет мерзімі аяқталғаннан кейін аспапты одан әрі пайдалану бойынша ұсыныстар алу үшін жақын маңдағы авторландырылған сервис орталығына хабарласыңыз. Бұйымның шығарылған күні сериялық нөмірде көрсетілген (2 және 3 белгілер – жылы, 4 және 5 белгілер – Өндіріс айы). Аспапқа қызмет көрсету бойынша мәселелер туындағанда немесе аспап бұзылса, CENTEK сауда маркасының авторландырылған сервис орталығымен хабарласыңыз. Орталықтың мекенжайы <https://centek.ru/servis> сайтынан табуға болады. Сервистік қолдау көрсету орталығымен байланыс жасау жол-дары: тел: +7 (988) 24-00-178, VK: vk.com/centek_krd. «Ларина-Сервис» ЖШҚ бас сервис орталығы, Краснодар қ. Тел.: +7 (861) 991-05-42.

Қазақстандағы талаптар қабылдау ұйымының аталымы: «Moneypot» ЖШС, Астана қаласы, Жәнібек Тархан к., 9-үй, 5-қанат. Тел.: +7 (707) 858-65-29, +7 (701) 340-09-57. **Өнімінің сәйкестік сертификаты бар:**

№ ЕАЭС RU-C-NC.00884/22-17.2.2022 ж. бастап



12. ӨНДІРУШІ ЖӘНЕ ИМПОРТТАУШЫ

Импорттаушы: ООО «Ларина-Электроникс». Мекенжайы: Ресей, 350080, г. Краснодар, ул. Демуса, 14. Тел.: +7 (861) 2-600-900.

ҚҰРМЕТТІ ТҰТЫНУШЫ!

Барлық аспаптарға кепілдік мерзімі соңғы тұтынушыға сату күнінен бастап 36 ай. Осы кепілдік талонымен өндіруші осы құралдың жарамдылығын растайды және өндірушінің кінісінен туындаған барлық ақауларды тегін жою бойынша міндеттемені өзіне алады.

КЕПІЛДІК ҮЗІМЕТ КӨРСЕТУ ШАРТТАРЫ:

- Кепілдік келесі рәсімдеу шарттары сақталған жағдайда жарамды:
 - үлгінің атауы, оның сериялық нөмірі, сату күні көрсетілген дайындаушының түпнұсқалық кепілдік талонын дұрыс және нақты топтыру, саутыу фирманың мөрі және кепілдік талондағы сатушы фирмасының өкілінің қолы, әрбір жыртылмалы купондағы мөрлер, сатып алушының қолы болған жағдайда.
- Жоғарыда көрсетілген құжаттар ұсынылмаған жағдайда немесе олардағы ақпарат толық емес, анық емес, қарама-қайшы болса, өндіруші кепілдік қызмет көрсетуден бас тарту құқығын өзіне қалдырады.
- Кепілдік келесі пайдалану шарттары сақталған кезде жарамды:
 - пайдалану нұсқаулығына қатаң сәйкес құралды пайдалану;
 - қауіпсіздік ережелері мен талаптарын сақтау.
- Кепілдік иесінің үйінде мерзімді қызмет көрсетуді, тазалауды, ойнатуды, құралды баптауды қамтымайды.
- Кепілдік қолданылмайтын жағдайлар:
 - механикалық зақым;
 - құрылғының табиғи тозуы;
 - пайдалану шарттарын сақтамау немесе иесінің қате әрекеттері;
 - дұрыс орнату, тасымалдау;
 - табиғи апаттар (найзаға, өрт, су тасқыны және т. б.), сондай-ақ сатушы мен дайындаушыға тәуелсіз басқа да себептер;
 - аспаптың ішіне бөгде заттардың, сұйықтықтардың, жәндіктердің түсуі;
 - өкілетті емес тұлғалардың конструктивтік ауыстыруларын жөндеуі немесе өңгізуі;
 - аспапты кәсіби мақсатта пайдалану (жүктеме тұрмыстық қолдану деңгейінен асып түседі), аспапты мемлекеттік техникалық стандарттарға сәйкес келмейтін қоректендіруші телекоммуникациялық және кабельдік желілерге қосу;

– бұйымның төменде санамаланған керек-жарақтарының істен шығуы, егер оларды ауыстыру конструкциямен көзделсе және бұйымды бөлшектеумен байланысты болмаса:

- а) қашықтан басқару пульстері, аккумуляторлық батареялар, қуат беру элементтері (батареялар), сыртқы қуат беру блоктары және зарядтау құрылғылары;
 - б) шығыс материалдары мен асесуарлары (буып-түю, қаптар, белдіктер, сөмкелер, торлар, пышактар, колбалар, тәрелкелер, тұғырлар, торлар, вертелалар, шлангілер, түтіктер, щеткалар, салпамалар, шаң жинағылар, сүзгілер, иіс сіңіргіштері);
- батареялардан жұмыс істейтін аспаптар үшін-жарамсыз немесе сарқылған батареялардың жұмыс істеу;
 - аккумуляторлардан жұмыс істейтін аспаптар үшін-аккумуляторларды зарядтау және зарядтау ережелерін бұзудан туындаған көз келген зақымданулар.
5. Осы кепілдікті өндіруші қолданыстағы заңнамада белгіленген тұтынушының құқықтарына қосымша береді және оларды ешбір дәрежеде шектемейді.
 6. Өндіруші ТМ CENTEK, егер бұл бұйымды пайдалану, орнату ережелері мен шарттарын сақтамау нәтижесінде болған жағдайда, адамдарға, Үй жануарларына, тұтынушының және/немесе өзге үшінші тұлғалардың мүлкіне тікелей немесе жанама кетірілген зиян үшін; тұтынушының және/немесе өзге үшінші тұлғалардың еңсерілмейтін күш жағдайларының қасақана және/немесе абайсызда әрекеттері (әрекетсіздігі) үшін жауапты болмайды.
 7. Сервистік орталыққа жүгінген кезде бұйымды қабылдау тек таза күйінде ұсынылады (аспапта азық-түлік, шаң және басқа да ластанулар болмауы тиіс).

Өндіруші алдын ала ескертусіз аспаптың дизайны мен сипаттамаларын өзгертуге құқылы.

ՀԱՅՏԵՂՆ

Հարգելի սպաһтор,

Слoтpнaкaлaтoрoյուն և րևoտoրoյաև TМ CENTEK արտoտորaնք.

Մենք երաշխավորում ենք, որ այ աշխատում է, եթե

դուք պատշաճ կերպով պահպանում եք Օգտագործման կանոնները:

ՍԱՐԵԻ ՆՈՍԱՆԱԸ

Այս արարքը նախատեսված է միայն կենցաղում օգտագործելու՝ կենցաղային ծավալով տեքստիլային գործվածքները վնասելու համար (վերջինը կարված մոդելից): Սարքը նախատեսված է փակ տարածություններում օգտագործելու համար: Սարքը նախատեսված չէ որպես ներկառուցված սարք օգտագործելու համար: Օգտագործեք սարքը այս Ձեռնարկին համապատասխան: Սարքը նախատեսված չէ կոմերցիոն օգտագործման համար: Ցանկացած այլ նպատակով օգտագործելը համարվում է ոչ պատշաճ: Արտարողը պատասխանատվություն չի կրում սարքի ոչ պատշաճ օգտագործման հետևանքով առաջացած ցանկացած վնասի համար:

Այս սարքը նախատեսված է կենցաղային և նմանատիպ պայմաններում օգտագործելու համար, մասնավորապես՝

- խոնարհություն, գրասենյակներում և այլ արդյունաբերական միջավայրերում աշխատողների համար նախատեսված խոնարհացիոն տարածքներում,
- գյուղատնտեսական ֆերմաներում,
- հյուրանոցներում, մոթելներում և այլ բնակելի ենթակառուցվածքներում,
- մասնավոր պանիոնատներում:

1. ԱՆՎՏԱՆՈՒԹՅԱՆ ԱՐԱՆՉՎՈՐՄԱՆ ՄԻՋՈՑՆԵՐ

Ինդրում ենք ծանոթանալ և հետևել անվտանգության հետևյալ կանոններին և խստորեն հետևել դրանց նվազագույնի հասցնելու հորդեի կամ պայթյունի, հոսանքաարման, գույքի վնասման, ինչպես նաև մարդկանց կանգի և առողջության համար ներկայացվող վտանգները: Այս կանոնների չկատարումը կհանգեցնի երաշխիքային պարտավորությունների չեղարմանը:

⚠ ՈՒՇԱԿՈՒԹՅՈՒՆ

ՀՈՆԱՆՔԱՆԱՐԿԵԼՈՒ ՎՏԱՆԱԸ!

– Հոսանքի մարվոլը վնասման դեպքում, վտանգավոր իրավիճակներից խուսափելու համար, այն պետք է փոխարինվի Արտարողի, կրա սպասարկման ծառայության կամ այլ որակավորված մասնագետի կողմից:

- Մեքենայի աշխատանքի խափանման դեպքում արգելվում է այն շահագործել, քանի դեռ անսարքությունը չի վերացվել Արտադրողի, կամ սպասարկման ծառայության կամ այլ որակավորված մասնագետների կողմից: Կա հոսանքահարվելու վտանգ:

1. Սարքը նախատեսված չէ ֆիզիկական, զգայական կամ մտավոր թույլ ունակություններով անձանց, կամ նրանց մոտ համաստեղական կենսափորձի կամ գիտելիքների բացակայության դեպքում (այդ թվում երեխաների) օգտագործման համար, բացառությամբ այն դեպքերի, երբ նրանք վերահսկվում կամ հրահանգվում են իրենց անվտանգության գտնար պատասխանատու անձի կողմից: Երեխաները պետք է հանկվեն վերահսկողության տակ, որպեսզի թույլ չտալ խաղալ սարքի հետ:

Շանթագրությունը Եվրոպական միության օրենսդրության պահանջներին համապատասխան է:

- Ասարքի օգտագործումը 8 տարեկան և բարձր տարիքի ֆիզիկական, զգայական և մտավոր թույլ ունակություններով երեխաների և կամ փորձի և գիտելիքների բավականաչափ կարողություն չունեցող անձանց կողմից թույլատրվում է միայն վերահսկողության դեպքում սարքի անվտանգ օգտագործման և դրա հետ կապված վտանգերի վերաբերյալ ցուցումներ ստանալուց հետո: Արգելվում է երեխաներին թույլ տալ խաղալ սարքի հետ: Արգելվում է երեխաներին մաքրել և սպասարկել մեքենան առանց մեծահասակների հսկողության:
- Սարքի աշխատանքի ժամանակ հետևեք երեխաներին, թույլ մի տվեք նրան խաղալ սարքի հետ:
- Մինչև 3 տարեկան երեխաներին սարքը պետք է հասանելի չլինի պետք է մշտապես լինեն ուշադրության տակ:

- 2. Սարքի ներս կարող են թափանցել կենդանիներ և երեխաներ: Յուրաքանչյուր օգտագործումից առաջ մեքենան ստուգեք:
- 3. Արգելվում է կանգնել կամ նստել սարքի վրա:

ՏԵՐԱԿԱՅՄԱ ԿԱՅՐԸ ԵՎ ՇԱՀԱԳՐՈՇՄԱՆ ՊԱՅՄԱՆՆԵՐԸ

- 1. Ցանկացած վազող միջոցներ և հավելումներ պետք է պահվեն երեխաների համար անհասանելի վայրում:
- 2. Մեքենան մի տեղադրեք զորագրատ հատակների վրա: Շածկալար կարող է փակել հոկացման մտքերը՝ վնասելով մեքենային:
- 3. Սարքը մի դրեք ջերմության աղբյուրների մոտիկ և արևի ուղիղ ճառագայթների տակ՝ պլաստիկ և ռետինե դետալների ծռնվելուց խուսափելու համար:
- 4. Սարքը մի օգտագործեք բարձր խոնավությամբ կամ պայթուցիկ կամ քայքայիչ գազեր պարունակող տարածքներում: Ջրի արտահոսքի կամ ցայտացողվելու դեպքում թույլ տվեք, որ սարքը քայքայ տարածքում չորանա:
- 5. Արգելվում է սարքը տեղադրել, կողպելով դռներով, լոգարիթմական դռներով կամ սարքի տեղադրման վայրին հակառակ ուղղությամբ բացվող դռներով տարածքներում:
- 6. Արգելվում է սարքն օգտագործել 5 °C-ից ցածր ջերմաստիճան ունեցող տարածքներում: Սա կարող է բերել սարքի մասերի վնասում: Եթե հնարավոր է ապահովել բավարար ջերմաստիճան, ամեն անգամ օգտագործելուց հետո մանրակրկիտ թափեք ջուրը սարքի մեջից (տե՛ս «Տեխնապատարվում ջուր քաշող գոմպի ֆիլտրի մաքրում») սառույցի առաջացումը կանխելու համար:
- 7. Արգելվում է սարքի ամփիջակակ հարևանությամբ օգտագործել ցանկացած դյուրակվառ աբորդու կամ այլ կյուբեր:

ՍԱՐՔԻ ՏԵՐԱԿԱՅՐՈՒՄ

- 1. Նախքան սարքի շահագործումը հեռացրեք բոլոր փաթեթավորման պարագաները և փոխարինեք հեղույնները (պտուտակները): Այս հրահանգի չկատարումը կարող է լուրջ վնասների բերել:
- 2. Սարքը հագեցած է մեկ մուտքային փականով և միացված է միայն սառը ջրի մատակարարման:
- 3. Հռանցիկ լարի խրոցակը պետք է տեղադրվի մատչելի վայրում:
- 4. Առաջին անգամ հագուտս վճարելուց առաջ կատարեք վազքի մեկ ամբողջական ցիկլ՝ առանց հագուտս մեքենայի մեջ դնելու:
- 5. Օգտագործելուց առաջ սարքը պետք է տրամաչափվի:
- 6. Լվացքի մեքենայի վրա մի դրեք ծանր առարկաներ, ինչպիսիք են ջրի տարրերը և ջեռուցիչները:
- 7. Օգտագործեք միայն մեքենայի հետ տրվող փողոցների (ռետինե խողովակների) կողմից ամրացված, ինչ փողոցները խորհուրդ չի տրվում օգտագործել:

8. Ջրամատակարարման ցանցում ջրի ճնշումը չպետք է գերազանցի 1 ՄՊա: Նվազագույն ճնշումը՝ 0,03 ՄՊա:

ԷԼԵԿՏՐՈՒԿԱ ՄԻԱՏՈՒՄՆԵՐ

- 1. Թույլ մի տվեք, որ հոսանքի լարը հայտնակի վազքի մեքենայի տակ և սեղմվի, քանի որ դա կերթի վերջինիս վնասում:
- 2. Սարքը միացրեք երկհանցումով և ապահովված պաշտպանված վարդակին, որի անվանական արժեքը նշված է «Տեխնիկական բնութագրեր» աղյուսակում: Հողային շրջային տեղադրումը պետք է իրականացվի որակավորված էլեկտրիկի կողմից: Համոզվեք, որ մեքենայի տեղադրումը համապատասխանում է տրոսկան մեխանիզմի պահանջներին:
- 3. Ջրի և հոսանքի միացումը պետք է իրականացվի որակավորված մասնագետի կողմից՝ համապատասխան Արտադրողի հրահանգներին և տեղական անվտանգության պահանջներին:

! ՌԻՇԱՐՈՒԹՅՈՒՆ

- Արգելվում է օգտագործել էլեկտրական երկարացման լարեր և ենթաշաշխիկներ (տարյակներ):
- Արգելվում է սարքը միացնել արտաքին հաղորդակցի սարքերի միջոցով, այնպիսիք, ինչպիսիք են՝ ժամանակագիտեր, ինչպես նաև ժամանակ առ ժամանակ հոսանքազրկվող ցանցերին:
- Արգելվում է հոսանքի լարը անջատել վարդակից այրվող գազերի կուտակման դեպքում:
- Արգելվում է թաց ձեռքերով դիպչել հոսանքի խրոցակին:
- Խրոցակը վարդակից դուրս բերեք՝ հենց խրոցակից բռնելով, այլ ոչ թե լարից:
- Միշտ դուրս բերեք խրոցակը վարդակից, եթե սարքը չի օգտագործվում:

ՄԻԱՏՈՒՄԸ ՋՐԱՄԱՏԱԿԱՐՄԱՆ/ԿՈՅՐՈՒՐՈՒՄ

- 1. Ստուգեք ջրամատակարարման փողոցների, սեղմման կցամասի (կլանակի) և ջրախեռացման փողոցի միացումը ջրի ճնշման տատանումների դիմադրողականության համար: Միացումների թուլացման կամ արտահոսքի դեպքում փակեք սեղմման կցամասը (վրականը) և վրականից միացումները: Սարքն օգտագործեք միայն այն բանից հետո, երբ բոլոր միացումները որակավորված մասնագետների կողմից պատշաճ կերպով կատարված կլինեն:
- 2. Սարքի դռան սալակի կարող է շահագործման ընթացքում ուժեղ տաքանալ: Երեխաներին և ընտանի կենդանիներին հեռու պահեք սարքից, մինչ այն աշխատում է:
- 3. Մուտքի և ելքի փողոցները պետք է տեղադրվեն անվտանգ վայրում՝ դրանց վնասված կանխելու համար: Հակառակ դեպքում կարող է արտահոսք առաջանալ:
- 4. Մի հանքը ջրօթափ գոմպի ֆիլտրը, եթե սարքում ջուր կա: Հնարավոր է մեծ քանակությամբ հեղուկի արտահոսք, ինչպես նաև տաք ջրից այրվածքների վտանգ:

ԱՇՆԱՏԱՆԻՔ ԿԱՐԳԸ ԵՎ ՏԵՆԻԿԱԿԱՆ ՇԱՀԱԳՐՈՒՄՆԵՐԸ

- 1. Արգելվում է օգտագործել դյուրակառ, պայթուցանակազ և օգտագործել բեկահի, այծի և այլն: Օգտագործեք վազքի մեքենայների համար նախատեսված մաքրող միջոցներ:
- 2. Լվանալուց առաջ ստուգեք հագուտսի գրպանները: Սուր և կոշտ առարկաները, ինչպիսիք են մետաղադրամները, բրոշները, մեխերը, պտուտակները, քարերը և այլն, կարող են լուրջ վնաս հասցնել մեքենային:
- 3. Լվանալուց առաջ գրպաններից հեռացրեք ցանկացած իր, ինչպիսիք են կրակային իրերը, լուցկիները և այլն:
- 4. Նախապես ձեռքով վազքից հագուտսների տարրերը մանրակրկիտ ողորդեք:
- 5. Հագուտսները, որոնք աղտոտվել են այնպիսի նյութերով, ինչպիսիք են արևածաղկի ձեթը, ացետոնը, սպիրտը, բենզինը, կերոսինը, լաքանիղ միջոցները, տորպենտինը, մոմը կամ մոմը մաքրող միջոցները պետք է քամելուց առաջ վազքից բարձր ջերմաստիճանում ավելի մեծ քանակությամբ վազքող միջոցով:
- 6. Խորհուրդ չի տրվում վազքի մեքենայի մեջ քամել ռետին կամ լատեքս պարունակող իրերի՝ ցնցուղի գլխարկները, անջրանցիկ գործվածքները, ռետինապատ հագուտսը կամ ռետինե տարրեր պարունակող հագուտսը:
- 7. Գործվածքների համար նախատեսված փափկեցող միջոցները և նմանապիսի նյութերը պետք է օգտագործվեն համապատասխան արտադրողի ցուցումներին:
- 8. Արգելվում է հարկադրաբար բացել մեքենայի դռանը: Այն կարգիբացվի վազման ցիկլի ավարտից որոշ ժամանակ անց:

7. Պնակը փակելիս ավելորդ ուժ մի գործարդեք: Եթե դուռը դժվար է փակվում, ստուգե՛ք արդյո՞ք մեքենայի մեջ հագուստը ճիշտ է տեղադրված և բաշխված:
10. Յուրաքանչյուր օգտագործումից հետո և տեխնիկական սպասարկումից առաջ պարտադիր սարքը հոսանքից անջատե՛ք և փակեք սերմանն կցամասը (փականը): Սարքը մաքրելու համար ջրով մի շաղ մի տվեք: Էլեկտրական ցնցումների վտանգ!
11. Արգելվում է սարքը մաքրելու նպատակով ջրով ցողել, կա հոսանքահարման վտանգ:
12. Սարքի վերանորոգումը թույլատրվում է իրականացվել միայն Արտադրողի, կա սպասարկման ծառայության կամ այլ որակավորված մասնագետի կողմից վտանգավոր իրավիճակներից խուսափելու համար: Արտադրողը պատասխանատվություն չի կրում չարտոնված վերանորոգման հետևանքով առաջացած վնասի համար:

ՓՈՒՆԱՂՈՒՄ

1. Փոխարդումից առաջ.
 - Անհրաժեշտ է որակավորված անձի կողմից փոխարման պտուտակները տեղադրել իրենց տեղերում:
 - Ամբողջությամբ թափել ջուրը մեքենայի մեջից:
2. Սարքը զգալի զանգված ունի: Հգույշ եղեք տեղափոխելիս. Մի բարձրացրեք մեքենան դուրս ցցված մասերից բռնելով: Մի օգտագործեք մեքենայի դռնակը՝ որպես բռնակ տեղաշարժման համար:

ՏԵՂԱԿԱՅՄԱՆ (ՄՈՆՏԱԺ), ՊԱՀՊԱՄԱՆ, ՏԵՂԱՓՈՒՄԱՆ (ՓՈՒՆԱՂՈՒՄԱՆ), ԻՐԱՅՄԱՆ և ՕԳՏԱՆՈՒԹՅԱՆ (ՌՆՏԻՀԻԶՄԻՅՈՒՄ) ԿԱՆՈՆՆԵՐ և ՊԱՅՄԱՆՆԵՐ

1. Սարքը չի պահանջում որևէ մոնտաժ կամ մշտական ֆիքսացիա:
2. Սարքը պետք է պահվի փաթեթի մեջ արտադրողի և սպառողի կողմից ջեռուցվող տարածքներում 5 °C-ից 40 °C օդի ջերմաստիճանի և 80% օդի հարաբերական խոնավության պայմաններում: Տարածքը չպետք է պարունակի ազդեցիկ խառնուրդներ (թթուների գոլորշիներ, ալկալիներ), որոնք առաջացնում են կոռոզիա:
3. Սարքի պատշաճ փոխարդումն ապահովելու համար պետք է պահպանվեն հետևյալ պահանջները.
 - սարքից հեռացրեք բոլոր ներքին պարագաները, եթե այդպիսիք կան, և փաթեթավորեք դրանք առանձին.
 - համոզվեք, որ սարքը ճիշտ է փաթեթավորված՝ իր գործունակությունն ու տեսքը պահպանելու համար (խոշոր չափի սարքավորումները պետք է փաթեթաված լինեն պոլիէթիլենային կամ օդապրաչափներով թաղանթով կրիտիկական կետերում ծալքավոր սովորաթղթեք երեսպատված):
 - սարքը գտնվելով ապահով ամրացրեք, որպեսզի բացառեք փոխարդամիջոցում վերջինիս տեղաշարժը:
 - արտաքին միջավայրի ազդեցությունն ամբողջությամբ բացառելու համար օգտագործեք միայն փակ փոխարդամիջոց:
 - բեռնման և բեռնաթափման աշխատանքների ժամանակ փաթեթավորմանը ապահովեք ծայրաստիճան ազդեցվող վերաբերմունք:
4. Սարքը պահանջում է խնամքով վերաբերմունք, պաշտպանեք այն փոշուց, կեղտից, հարվածներից, խոնավությունից, կրակից և այլն:
5. Սարքի իրացումը պետք է իրականացվի տեղական օրենսդրության համաձայն:
6. Այլրանցի ծառայության ժամկետի ավարտից հետո այն չպետք է Նետել սովորական կենցաղային առքի հետ: Դրա փոխարեն այն նեթակա է օգտահանության (ուսույիզացիայի) հանձնման համապատասխան հավաքման կետ՝ Էլեկտրական և Էլեկտրոնային սարքավորումների վերամշակման և հեռացման համար՝ համաձայն դաշնային կամ տեղական օրենքների: Ապահովելով այս արտադրանքի ճիշտ ուսույիզացիան, դուք օգնում եք պահպանել բնական ռեսուրսները և կանխել շրջակա միջավայրին և մարդկանց առողջությանը հասցվող վնասը, որը կարող է առաջանալ ոչ պատշաճ վերաբերմունքից: Այս արտադրանքի ընդունման և ուսույիզացիայի կետերի մասին ավելի մանրամասն տեղեկություններ կարող եք ստանալ ձեր տեղական համայնքապետարանից կամ կենցաղային առքի հեռացման ձեր ընկերությունից:
7. Սարքի անսարքություն հայտնաբերելու դեպքում անհրաժեշտ է անմիջապես դիմել լիազորված սպասարկման կետերին կամ ուսույիզացնել սարքը:

Եթե ցանկանում եք սարքը փոխանցել մեկ այլ անձի օգտագործելու համար, ապա փոխանցե՛ք այն տվյալ ձեռնարկի հետ միասին:

2. ՓԱԹԵԹԻ ՊԱՐՈՒՆԱԿՈՒԹՅՈՒՆԸ

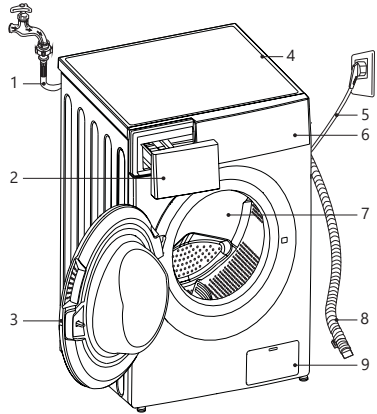

1. Ջրամատակարարման փողրակ
2. Խոշո լվացող միջոցների համար
3. Դուռ
4. Կեղևի ծածկույթ
5. Սնուցման լար
6. Կառավարման վահանակ
7. Թմբուկ
8. Ջրահեռացման փողրակ
9. շտիչ (ֆիլտր)

3. ՓԱԹԵԹԻ ՊԱՐՈՒՆԱԿՈՒԹՅՈՒՆԸ

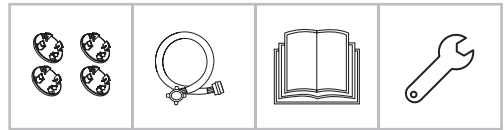

- Լվացքի մեքենա - 1 հատ
- Փակակներ - 4 հատ
- Ջրատար փողրակ - 1 հատ
- Օգտագործողի ձեռնարկ - 1 հատ
- Պտտակամերի բանալի ոտքերի կարգավորման համար - 1 հատ

4. ՍԱՐՔԻ ՏԵՂԱՂՈՒՄ ՏԵՂԱԿԱՅՄԱՆ ՎԱՅՐԸ

⚠ ՌԻՆԻՐՈՒԹՅՈՒՆ

- Սարքի կայուն դիրքն անհրաժեշտ է շահագործման ընթացքում վերջինիս ինքնուրույն տեղաշարժը կանխելու համար:
- Անհոգվեք, որ սարքը տեղադրված է՝ ըստ հարթաչափի: Հաստիկ թեթեւության առաջարկվող անկյունը 1° է:
- Ստուգեք, որ սարքը դրված չլինի սնուցման լարի վրա և չսեղմվի այն:
- Սարքի և պատերի կամ հարակից ստեղծարար ամրացված առարկաների միջև հեռավորությունը պետք է լինի 20 մմ-ից ավելի կողքերից, և 100 մմ՝ հետևի պատից:

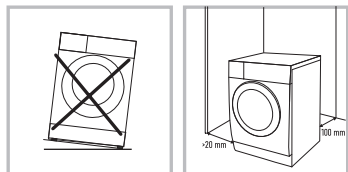

1. Մակերեսը, որի վրա տեղակայվելու է վլացքի մեքենան, պետք է լինի չոր, հարթ և ամուր:
2. Խուսափե՛ք սարքի վրա արևի ուղիղ ճառագայթների թափանցումից:
3. Տարածքը, որտեղ տեղադրված է սարքը, պետք է ունենա լավ օդափոխություն:
4. Տարածքի օդի ջերմաստիճանը չպետք է ցածր լինի 5 °C-ից:
5. Լվացքի մեքենան տեղակայե՛ք ջերմության աղբյուրներից հեռու, այնպիսիք, ինչպիսիք են՝ անուխային վառարանները կամ գազօջախները, բուխարիները կամ ջերմատաքացուցիչները: Եթե դա հնարավոր չէ, սարքերի միջև դրե՛ք անհրաժեշտ ջերմամեկուսացուցիչ՝ ջեռոցի հանդիպակաց կողմից պատված այրումինե փայլաթիթեղով: Ջերմամեկուսացուցիչը պետք է ծածկի վլացքի մեքենայի ամրոցը մակերեսը: Լվացքի մեքենան չպետք է տաքանա ջերմության աղբյուրների կողմից:

ԼՎԱՑՔԻ ՄԵՔԵՆԱՅԻ ԱՊԱՓԱՏԵԹԱՎՈՐՈՒՄ

! ՌԻՆԱՐՈՒԹՅՈՒՆ

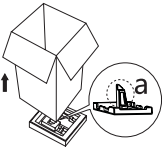

Փաթեթավորման պարագաները (օրինակ՝ թաղանթը կամ փրփրալատը (պնեուպատը) կարող են իրենցից վտանգ ներկայացնել երեխաների համար: Կենդանու վտանգ: Փաթեթավորման պարագաները երեխաներից հեռու պահե՛ք:

Մեքենան ապավառեթավորելիս համոզվե՛ք, որ փոխադրման ընթացքում սարքավորումը չի վնասվել: Վնասվածքի

հայտնաբերման դեպքում, մի միացրե՛ք մեքենան, անմիջապես կապվե՛ք մատակարարողի (վաճառողի) հետ: Ստուգե՛ք ամբողջականությունը:

1. Հեռացրե՛ք ստվարաթղթե տուփը և փրփրալատստե փաթեթավորումը:
2. Բարձրացրե՛ք վլացքի մեքենան և հանե՛ք փաթեթավորումը հիմքից: Համոզվե՛ք, որ սարքի ներքևի հատվածից փրփրալատստե փոքր եռանկյունը հեռացված է: Եթե ոչ, սարքը դրե՛ք կողքի վրա, ապա ձեռքով հեռացրե՛ք փրփրալատստե փոքր եռանկյունը սարքի ներքևի հատվածից:
3. Հեռացրե՛ք սնուցման լարը և ջրհիեռացման փողրակը իրար միացրած ծապավնե:
4. Դուրս բերե՛ք ջրամատակարարման փողրակը թմբուկից:

! ՌԻՆԱՐՈՒԹՅՈՒՆ

Անհրաժեշտ է շահագործումից առաջ սարքի հետին պատից հեռացնել փոխադրման հեղուկները (պտուտակները):



1. Մանեկադարձիչով հետ պտուտակե՛ք 4 փոխադրման հեղուկները:
2. Դուրս բերե՛ք հեղուկները սարքից, ներառյալ ռետինե միջադիրները և պահե՛ք ապացում կրկին փոխադրելու համար:
3. Փակե՛ք առաջացած խորշերը՝ օգտագործելով փակակները:

ՃԱՆՈՒԹՅՈՒՆ: Եթե փոխադրման պտուտակները չեն հեռացվում, աշխատանքի ժամանակ կարող են առաջանալ ուժեղ թրթռումներ և աղմուկ, մեքենան կարող է տեղաշարժվել տեղակայման վայրի համեմատ, ինչպես նաև կարող է առաջանալ վլացքի մեքենայի անուղղելի վնաս:

ԼՎԱՑՔԻ ՄԵՔԵՆԱՅԻ ՀԱՐՁԵՑՈՒՄ

Լվացքի մեքենայի դիրքը հարթեցրե՛ք պտուտով ուղեղի միջոցով, այնպես, որ հորիզոնական մակարդակից շեղումը չզերազանցի 1°-ը:

1. Մանեկադարձիչի օգնությամբ թուլացրե՛ք ուղքի վրայի կասեցնող մասերը:
2. Դուրսե՛ք ուղքը, այնքան, մինչև այն ամուր կիսելի հատակին:
3. 2-րդ կետում նկարագրված եղանակով կարգավորե՛ք բոլոր 4 ուղքերն այնպես, որ մեքենան ըստ հարթաչափի հավասար կանգնի և չտատանվի: Հարթությունը ստուգելու համար



օգտագործե՛ք շինարարական հարթաչափ (հարթացույց, վատերպայ):

ԿԱՅՈՒՆՈՒԹՅԱՆ ԱՍՈՒԳՈՒՄ

Վերևի վահանակի եզրերին անկյունագծով սեղմելիս մեքենան ընդհանրապես չպետք է շարժվի վեր կամ վար (երկու անկյունագծերն էլ պետք է ստուգվեն): Եթե սեղմելիս մեքենան տատանվում է, նորից կարգավորե՛ք ուղքերը:

4. Կարգավորումն ավարտելուց հետո ամրացրե՛ք ուղքերը՝ ամուր և հաստատուն ձգելով բոլոր 4 ուղքերի կասեցնող մասեկները:

! ՌԻՆԱՐՈՒԹՅՈՒՆ

Կարգավորումն ավարտելուց հետո բոլոր չորս ուղքերի կասեցնող մասեկները պետք է սերտորեն պտուտակվեն սարքի կաղապարին:

ՃԱՆՈՒԹՅՈՒՆ

- Մեքենայի ճիշտ տեղակայումն ու հավասարեցումը երաշխավորում է երկար, կայուն և իրապի աշխատանք:
- Լվացքի մեքենան պետք է գնվեցան լինի բացարձակ հարթ և կայուն:
- Այն չպետք է ծանրափեռված տատանվի մի կողմից մյուսը:
- Թեյլ մի տվե՛ք, որ խոնավություն թափանցի վլացքի մեքենայի ուղքերին: Հակառակ դեպքում կարող է առաջանալ թրթռում կամ աղմուկ:

! ՌԻՆԱՐՈՒԹՅՈՒՆ

Եթե վլացքի մեքենան դրված է գորգապատ հատակի վրա, համոզվե՛ք, որ վլացքի մեքենայի հիմքը բավականաչափ բարձր է գորգից: Հակառակ դեպքում օդափոխությունը դժվար կամ նույնիսկ անհնար կլինի:

ՄԻՏՑՈՒՄ ՋՐԱՄԱՏԱԿԱՐԱՐՄԱՆ

! ՌԻՆԱՐՈՒԹՅՈՒՆ

Սարքը պետք է միացված լինի ջրամատակարարմանը միայն որակավորված մասնագետի կողմից:

ՃԱՆՈՒԹՅՈՒՆ

- Ջրամատակարարման ճնշումը պետք է լինի 0,3-ից մինչև 1 ՄԴա (0,3-10 կգ/սմ²) միջակայքում: Եթե ջրի մատակարարման ճնշումը գերազանցում է 1 ՄԴա-ն, ապա պետք է տեղադրվի մատակարարման ճնշումը նվազեցնող սարք:
- Ջրամատակարարման փողրակը ծորակներին միացնելու համար ավելորդ ուժ մի գործադրե՛ք:
- Դարբերաբար ստուգե՛ք փողրակների վիճակը և անհրաժեշտության դեպքում փոխե՛ք դրանք:
- Օգտագործե՛ք միայն նոր, չօգտագործված ջրատար փողրակներ, որոնք նախատեսված են հատուկ վլացքի մեքենաների համար:

! ՌԻՆԱՐՈՒԹՅՈՒՆ

Լվացքի մեքենան միացրե՛ք միայն սառը ջրի մատակարարմանը: Լվացքի մեքենայի ջրի մուտքը ներքին բաղադրիչների կյուբերը նախատեսված չեն տաք ջրի հետ աշխատելու համար: Բացի այդ, սարքին տաք ջուր մատակարարելը կհանգեցնի վլացման ջերմաստիճանային ռեժիմների խախտման և հպուստը կլիչանա: Տաք ջրի մեջ կարող են ավելացվել հատուկ բաղադրիչներ, որոնք կակնում են ջրամատարների կողոզիան, բայց բացասաբար են անդրադառնում վլացքի մեքենայի դետալների վրա:

ՋՐԱՄԱՏԱԿԱՐԱՐՄԱՆ ՓՈՐՈՎԱԿՆԵՐԻ ԵՎ ԾՈՐԱԿՆԵՐԻ ՄԻՏՑՈՒՄ



1. Ստուգե՛ք ջրատար փողրակի երկու կողմերում ռետինե միջադիրների առկայությունը: Անհրաժեշտության դեպքում, տեղադրե՛ք ռետինե միջադիրներ յուրաքանչյուր փողրակի պարույրային կցմաստերի մեջ ամուր հերմետիկության ապահովելու համար:

2. Որպես կանոն, ջրամատակարարման կողային մատուկ խողովակը միացվում է ջրամատակարարման մեջ ներկառուցված հատուկ եռակողմ գնդիկավոր փականին՝ մեքենայի ջրամատակարարումը կանգնեցնելու փականով: Ջրամատակարարման փողրակի գցովի (վերադիր) մասերը ձեռքով հնարավորինս ամուր սեղմեք ծորակի վրա, այնուհետև ամրացրեք՝ գործիքով պտտելով քառորդ կամ կես պտույտ: Մասերը չափազանց ամուր սեղմելով՝ ղուք վտանգում եք պատռել միջադիրը և խախտել հերմետիկությունը:
3. Միացումից հետո բացեք ջուրը որպեսզի փողրակը մաքրվի օտար կույթերից (կեղտ, փոշի, ավազ), որոնք կարող են թափանցել փողրակի մեջ ծորակի փականը պտտելիս կամ բացելիս: Ջուրը թափեք դույլի կամ լազանի մեջ:
4. Ձեռքով պտտեք ջրամատակարարման փողրակի վրադիր մասերը վազքի մեքենայի ջրի մուտքի խոռոչի վրա, այնուհետև ամրացրեք այնպես, ինչպես ջրամատակարարման ծորակի վրա:

ՃԱՆՈՒԹՅՈՒՆ՝ Ամեն անգամ, երբ ջրատար փողրակը մեքենային միացնելուց հետո բացում եք ջրամատակարարման ծորակը, բացեք ծորակը շատ սահուն կերպով, որպեսզի խուսափեք հիդրոհարվածից (ջրի շեշտակի հարվածից) և մեքենայի սարքավորումը վնասելուց: Լվացքի մեքենայի յուրաքանչյուր օգտագործումից հետո անջատեք ջրի մատակարարումը՝ արտահոսքից և հեղեղումից խուսափելու համար:

! ՈՒՇԱՐՈՒԹՅՈՒՆ

Մի՛ երկարացրեք ջրամատակարարման փողրակի ինքնուրույն: Եթե ջրամատակարարման ծորակը հեռու է վազքի մեքենայից, ձեռք բերեք ավելի երկար փողրակներ:

ՃԱՆՈՒԹՅՈՒՆ՝ Լվացքի մեքենան կարելի է միացնել ջրամատակարարմանը սովորական կենցաղային ծորակի միջոցով: Այս դեպքում անհրաժեշտ է պահպանել ջուրը նույն կանոնները, և, միևնույն ժամանակ, հեղեղումից խուսափելու համար, համոզվեք, որ փողրակի միացումը ծորակին ոչ մի դեպքում թույլ չի տալիս փողրակի պատռում կամ արտահոսք: Միացման այս մեթոդը անհրաժեշտաբար խորհուրդ էլի տրվում և կարող է իրականացվել միայն այն դեպքում, եթե չկա վերը նկարագրված ջրամատակարարման համակարգին ստացիոնար միացման հնարավորություն:

ՋՐԱՇԵՆՍՅԱՆ ՓՈՐՈՂԱԿ ԴՈՒՐՈՒՄԵՐՈՒՄ

! ՈՒՇԱՐՈՒԹՅՈՒՆ

Սարքը պետք է միացված լինի ջրահեռացման համակարգին միայն որակավորված մասնագետի կողմից:

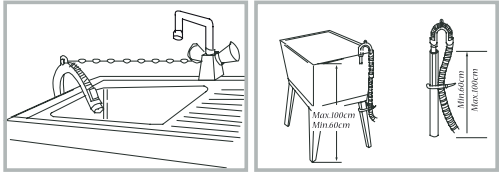

1. Փողրակը մի ծայրով արդեն ամրացված է սարքին: Մի՛ քաշեք այն և մի՛ փորձեք ուժով ներս իջրել:
2. Մյուս ծայրը կարելի է զգել լողարակի, վազարակի մեջ կամ ամրացնել ջրահեռացման (կոյուղու) խողովակներին:
3. Փողրակի՝ լողարակ կամ վազարակ դեպի ելքի դեպքում ապահով կերպով ամրացրեք այն (օրինակ՝ լողարակների համար՝ նախատեսված հատուկ ամրակով (բռնիչով): Մեքենայից ջուրը արտահոսելիս ուժեղ ճնշման պատճառով փողրակը ձեռնադրյալով կարող է ընկնել հատակին. այս դեպքում հեղեղում կառաջանա:
4. Փողրակը կոյուղուի միացնելիս համոզվեք, որ դրա ծայրը շատ խորը չնտնի ջրատարի մեջ և չպակի ջրի հոսքը: Եթե փողրակը շատ երկար է, կորեք այն:
5. Միացման ցանկացած եղանակի դեպքում խուսափեք սիֆոնի և ֆեկտի առաջացումից, երբ ջրահեռացման ժամանակ ջուրը չի կարող կանգ առնել և թափվում է առանց դադարի: Դրա համար փողրակի մի մասը պետք է միշտ բարձրացված լինի հատակից անվազն 60 սմ մակարդակի վրա:

Բացի այդ, ջրահեռացման փողրակի ծայրը չպետք է ընկնի ջրի մեջ (այդ պատճառով խուսափեք փողրակը միացնել կոյուղու խողովակների մակարդակով, որտեղով ջուրը կարող է հոսել):

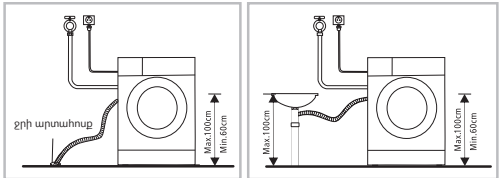

ՃԱՆՈՒԹՅՈՒՆ՝ Եթե ջրահեռացման փողրակի ծայրը տեղադրվում է վազարակում, ինչպես և լողարակի դեպքում, օգտագործեք հատուկ բռնիչ (կրկնշտելի), ինչպես նաև հաստատուն ամրացրեք բռնիչը շղթայի կամ պարանի օգնությամբ:

ՄԻՋՈՒՄԸ ՆՈՍՄԱՆՔԻ ՑԱՆՔԻՆ

1. Լվացքի մեքենայի պետք է միացված լինի պատշաճ տեղադրված հողակցված վարդակին, որը պաշտպանված է 16A ավտոմատ անջատիչով:
2. Լվացքի մեքենայի միացման անվտանգությունը բարձրացնելու համար խորհուրդ է տրվում Էլեկտրական կոմուտատորի վրա ապահովել բացառապես վազքի մեքենայի համար առանձին ճյուղ (վարդակ)՝ պաշտպանված առանձին տարբերակված ավտոմատ անջատիչով կամ ավտոմատ անջատիչի և պաշտպանակման անջատման սարքավորման համակցությամբ (ՊԱԱ): Եթե Էլեկտրական ցանցը չունի տեղական կանոնների համապատասխան աշխատող հողակցում, արտադրողը հրաժարվում է վաճառելի փոխհատուցման ցանկացած պատասխանավորությունից:
2. Էլեկտրական վարդակը, որին միացված է մեքենան, պետք է տեղադրված լինի տեսանելի և մատչելի վայրում՝ սարքի ձախ կամ աջ կողմի և 1 մ հեռավորության վրա: Խուսափեք այն իրավիճակից, երբ լարը կարող է սեղմվել, հարված ստանալ կամ հայտնվել ուղիղ տակ:
3. Արգելվում է միացման համար օգտագործել երկարացման լար կամ մի քանի բևիկներով վարդակի բլրկներ: Սա անհրաժեշտ է, որպեսզի բացառվի սևուցման շղթայում թույլ միացում, միացումը չլինի անբավարար տարածքի հետ և այլև, որը հեղ կակիցուի համար: Անթույլարելի է օգտագործել արտաքին ժամանակակաչակի:
4. Եթե հուսանքի լարը վնասված է, այն կարող է փոխարինել միայն սպասարկման կենտրոնի որակավորված մասնագետը:

5. ԼՎԱՑՔԻ ՄԵՔԵՆԱՅԻ ՀԱՆԱԳՈՐԾՈՒՄ

! ՈՒՇԱՐՈՒԹՅՈՒՆ

Լվացքից առաջ համոզվեք, որ վազքի մեքենան տեղադրված է ճիշտ և մեր առաջարկությունների համապատասխան: Սարքը գործարանում անցել է որակի ստուգում, ուստի այն կարող է ջուր և փորձական շահագործման աննշան հետքեր պարունակել:

! ՈՒՇԱՐՈՒԹՅՈՒՆ

Կողմնակի հոտերը վերացնելու և վազքի մեքենան առաջին օգտագործումից առաջ մաքրելու համար խորհուրդ է տրվում գործարանի «Թմբուկի մաքրում» ծրագիրը 85 °C ջերմաստիճանում առանց վազքի և վազող միջոցների: Մի անհնազանջացրեք, եթե դրանից հետո հոտը չվերանա: Դա նոր պլաստմասե և ռետինե կույթերի հոտն է, որոնք ուժեղ տաքացել են: Կամ մեքենան կորից գործարկեք առանց հագուստի և առավելագույն ջերմաստիճանում, կամ սպասեք, մինչև հոտը ինքն իրեն կանխտեսան առաջին երկու-երեք վազքից հետո:

! ՈՒՇԱՐՈՒԹՅՈՒՆ

Ցուրաքանչյուր 2-3 վազումից հետո անհրաժեշտ է մաքրել թմբուկը: Դա անելու համար օգտագործեք հատուկ «Թմբուկի մաքրում» ծրագիրը: Լվացքի մեքենայի մեջ թմբուկի կանոնավոր մաքրումը կխուսափի խափահույժներից և զգալիորեն կբարձրացի սարքավորումների ծառայության ժամկետը:

ԼՎԱՑՔԻՑ ԱՌԱՋ

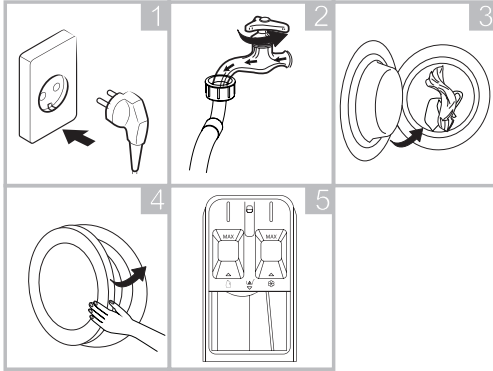

1. Միացրեք հոսանքի ցանցին:
2. Բացեք ծորակը, որին միացված է ջրամատակարարման փողոկը:
3. Բեռնեք լվացվող հագուստը:
4. Ապահով փակեք դռնակը:
5. Ավելացրեք լվացող միջոցը:

ԼՎԱՑՔ

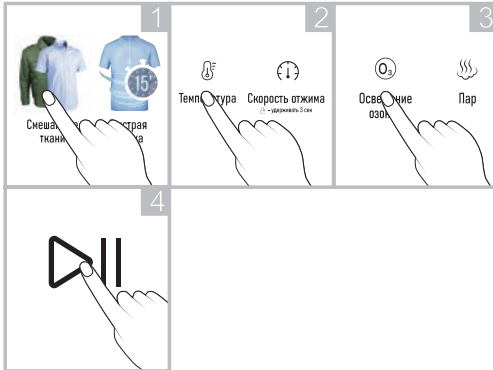

1. Պտտվող անշատիչի օգնությամբ ընտրեք լվացքի ցանկալի ծրագիրը:
2. Ցանկության դեպքում դուք հնարավորություն ունեք կարգավորել լվացքի ջերմաստիճանը և քամման արագությունը: Միևնույն ժամանակ ուշադրություն դարձրեք մեքենայի մեջ բեռնված լվացքի տեսակը լվանալու առաջարկություններին:
3. Շնորհեք լրացուցիչ ռեժիմներ և/կամ ֆունկցիաներ:
4. Սեղմեք «Старт/Пауза» («Մեկնարկ/դադար») կոճակը լվացքը մեկնարկելու համար:

ԼՎԱՑՔԻՑ ՀԵՏՈ

Երբ լվացքն ավարտվի, Էլբրանի կիսյուսլի «End» բառը: Սպասեք, մինչև դռան արգելափակումը կանջատվի (համապատասխան ցուցիչը կհանգչի), բացեք այն և դուրս բերեք հագուստը: Անջատեք մեքենան: Փակեք ջրի ծորակը:

ՃԱՆՈՌՈՒԹՅՈՒՆ՝ հստիօդդ Է տրվում դուռը բաց թողնել, որպեսզի մեքենայում մնացած խոնավությունը գոլորշիանա:

5.1. ՀԱԳՈՒՄՏԻ ԽՆԱՄՊԱՏՐԱՏՈՒՄ ԼՎԱՑՔԻՆ

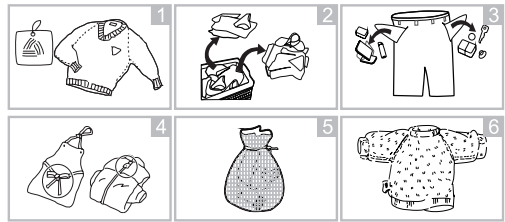

Լվացքի լավագույն արդյունք ստանալու համար լվացվող հագուստը տեսակավորեք, այնուհետև պատրաստեք այն՝ ըստ խնամքի ցուցումների պիտակների վրա նշված սիմվոլների:

ՏԵՍԱԿԱՎՈՐՈՒՄ (նկար 2)

- Ավելի արդյունավետ լվացքի համար հագուստը տեսակավորեք՝ ըստ խնամքի ցուցումների, գործվածքի տեսակի և լվացման առաջարկվող ջերմաստիճանի, լվացեք դրանք՝ ըստ թմրուկի պտտման համապատասխան արագությամբ:
- Տարբեր գործվածքներ ունեցող լվացման տարբեր ջերմաստիճան և արագություն:
- Անպայման մուգ գույնի իրերը բաց և սպիտակ իրերից առանձին դարձեք: Լվացեք դրանք առանձին, քանի որ երբևիտ և թելախալվի վերաբաշխման պատճառով սպիտակ և բաց գույնի իրերի գույնը կարող է փոփոխության ենթարկվել: Հնարավորության սահմաններում մի լվացեք շատ կեղտոտ իրերը նվազ կեղտոտ իրերի հետ:

ՃԱՆՈՌՈՒԹՅՈՒՆ՝

- Կեղտոտ (շատ, սովորական, թեթև): Տեսակավորեք իրերը՝ ըստ արտոտվածության աստիճանի: Օգտագործեք ավելի երկար և խոնավ լվացում շատ և սովորական կեղտոտված հագուստի համար: Էլեկտրաէներգիան խնայելու համար թեթև կեղտոտված լվացքը կարելի է լվանալ ցածր ջերմաստիճանում:
- Գույն (սպիտակ, բաց գույնի գործվածքներ, մուգ գործվածքներ): Առանձնացրեք սպիտակ հագուստները գունավորներից: Նոր մուգ կամ գունավոր հագուստները նախապես առանձին լվացեք:
- Թելախալվ (փափկամազ, թելախալվ հավաքող իրեր): Առանձին լվացեք փափկամազ և թելախալվ հավաքող իրերը:
- Մետաղական մասերով հագուստները (օրինակ՝ սեղմակալով կրծկալները, ճարմանդներով գոտիները և մետաղական կոճակներով հագուստները) կարող են վնաս հասցնել մեքենային: Լվանալուց առաջ մետաղները հեռացրեք, կամ իրերը դրեք ցանցավոր պարկի կամ բարձի երեսի մեջ: Բացի այդ, այնպիսի ապրանքների համար, ինչպիսիք են սպորտային կոշիկները, ցանցավոր պարկի մեջ լվանալու անհրաժեշտ է հենց ինքնին արտադրանքը պաշտպանելու համար: Ցանցավոր պարկը հարմար է մանր իրերը լվանալու համար (նկար 5):

ՀԱԳՈՒՄՏԻ ԽՆԱՄՔԻ ՑՈՒՑՈՒՄՆԵՐԻ ՊԻՏԱՆՆԵՐԻ ՍՏՈՒԳՈՒՄ (նկար 1)

Սիմվոլները օգտագործվում են գործվածքների բաղադրությունը և լվացման խորհուրդները ցույց տալու համար:

Սիմվոլ	Լվացքի վերաբերյալ խորհուրդներ / Գործվածքի տեսակը
	Նորմալ լվացք / Բամբակ, խառը գործվածքներ
	Ամենօրյա / Սիլեթսիկա, խառը գործվածքներ
	Հատուկ նուրբ լվացում / Նուրբ գործվածքներ
	Միայն ձեռքով լվացում / Բուրդ, մետաքս
	Չլվանալ

ԾԱՆՈԹՈՒԹՅՈՒՆ՝

Մինվոլներին տակ գտնվող տողերը ցույց են տալիս գործվածքի տեսակը և առավելագույն թույլատրելի մեխանիկական ծանրաբեռնվածությունը:

ԲԵՆԵՆԵՆՈՒՑ ԱՌԱՋ ՀԱՉՈՒՄՏԻ ԱՏՈՒԳՈՐԸ

- Լվացքե խոշոր և մանր իրերը միասին: Առաջին հերթին տեղափորեք խոշոր իրերը:
- Խոշոր իրերը չպետք է լինեն կեսից ավելի: Մի վացքե իրերը մեկ առ մեկ: Հնարավոր է թմբուկի վրա անհավասարակշիռ ծանրաբեռնվածություն: Ավելացրեք մեկ կամ երկու նմանատիպ իրեր:
- Ստուգեք բոլոր գրպանները և համոզվեք, որ դրանք դատարկ են: Այնպիսի իրերը, ինչպիսիք են մեկերը, վարակալները, լուցկալուցը, գրչիները, մետաղադրամները և բանալիները, կարող են վնասել ինչպես մեքենան, այնպես էլ հագուստը (Նկար 3):
- Փակեք շղթաները, ամրացրեք կեղիկները, կապեք թելերը, որպեսզի դրանք չփչանջեն այլ հագուստներից (Նկար 4):
- Հագուստի լացաների վրա նախապես լցրեք փոքր քանակությամբ ջրի մեջ լուծած վացքի միջոց, որպեսզի դրանք ավելի հեշտ վազանվեն:
- Շղարշերը (ղեկորով վարագույրները) անհրաժեշտ է տեղափորել թմբուկի մեջ բացված, ուղղված վիճակում: Լվանալուց առաջ հեռացրեք դրանց ամրակալները:
- Փակեք շղթաները, ամրացրեք թուլացած կոճակները, կարկաստեք (Նորոգեք) անցքերը և կարեք պատռվածքները:
- Մի վացքե գուլակիր և ափսոսկ իրերը միասին: Նոր գուլակիր հագուստը կարող է ուժեղ գունաթափվել (գույնը գցել): Լվացքե այն առանձին:
- Օգտագործեք միայն այնպիսի ներկող կամ գույնը վերականգնող նյութեր և վացող միջոցներ, որոնք նախատեսված են մեքենայի վազման համար: Պարտադիր պահեք փաթեթավորման վրայի ցուցումները:
- Տաքատները և Նուրբ հագուստները վանալուց առաջ շուռ տվեք (Նկար 6):
- Այլուրով, կրաքարով, չոր կաթի փոշիով և այլով ուժեղ կեղտոտված հագուստը, նախքան մեքենայի մեջ գցելը անհրաժեշտ է թափ տալ: Ժամանակի ընթացքում այս տեսակի աղտոտումները կարող են կուտակվել մեքենայի ներքին քաղաղիչների վրա և վերջինիս վնասման պատճառ դառնալ:
- Ստուգեք դռան կնիքի ծայքերը և դուրս բերեք բոլոր մանր առարկաները:

! ՌԵՆԱՐՈՒԹՅՈՒՆ



Համոզվեք, որ հագուստը չի խցվել մեքենայի դռան և կնիքի միջև, հավանալ ղեպում վացքի ընթացքում դրանք կարող են վնասվել: Հագուստի և դռան կնիքի վնասումը կանխելու համար դռան ռետինն կնիքի վրայից հեռացրեք բոլոր օտար առարկաները:

ՀԱՉՈՒՄՏԵՐ, ՈՐՈՆԸ ՆԱԽԱՏԵՍԱԿԱԾ ԶԵՆ ՄԵԲԵՆԱՅՈՒ ԼՎԱՆԱԼՈՒ ՀԱՄԱՐ

- Որոկապներ, բաճկոնակներ (ժիլետներ) և այն կարող են նստել (փոքրանալ) վացքի մեքենայով վանալու ղեպում:
- Ծայքերով և որոշմանկարներով հագուստներ, որոնք կարող են ղեֆորմանալ մեքենայով վանալու ղեպում:
- Ամբողջովին կամ մասամբ մորթուց պատրաստված հագուստ:

5.3. ԿԱՌԱՎԱՐՄԱՆ ՎԱՇԱՆԱԿ

- Հարդարանքներով հագուստ:
- Խուսափեք մեքենայով վանալ այն իրերը, որոնց վրա չեն պահպանվել արտադրողի վազման պայմաններինը:
- Ոչ մի ղեպում մի վացքե բեզիճուղ, կերտիճուղ, դիզվաճիճուղով, ներկով, լուծիչ նյութով կամ սպիրտով աղտոտված հագուստները:
- Չի կարելի վացքի մեքենայով վանալ անջրանցիկ կտորից պատրաստված իրերը: Հակառակ ղեպում, հնարավոր է մեքենայի՝ ջրով գերուժով (գերուժ) ջրի ցայտում կամ չափից ավելի թորոտում ուղղելու (պարզաջրելու) ընթացքում, ինչը կարող է փչացնել իրերը (այնպիսիք, ինչպիսիք են՝ դառնկների կոտայումները, թիվկոնց-անձրևանոցները, հովանոցները, ավտոմեքենայի ծամոցները, վրանները, քնապակերներ և այլն): Ջրախեռացման ժամանակ անջրանցիկ արտադրանքներում կուտակված ջուրը չի կարող ամբողջությամբ հոսել և նուսակվում է մեկ տեղում, ինչի պատճառով վացքի մեքենան դառնում է խիստ անհավասարակշիռ և թորոտում կամ տեղաշարժվում է:

ԻՐԵՐ, ՈՐՈՆԸ ՀԵՏՏՈՒԹՅԱՐ ԿԱՐՈՂ ԵՆ ԼՎԱԿԵԼ (ԹԱՂԵԼ)
 Այն իրերը, որոնք հեշտությամբ կարող են լվվել (օրինակ՝ փետուրից), վանալուց առաջ պետք է շրջել: Նման իրերն ավելի լավ է առանձին վանալ, քանի որ դրանք կարող են փչացնել այլ իրերը և իրենք փչանալ: Այդ նույն պատճառով խախտելիք է սև և գունավոր բամբակյա իրերը նույնպես վանալ առանձին:

5.2. ՎԱՅՈՂ ՄԻՋՈՑԻ ԴԱՐԱԿԻ ՕՍՏԱՂՈՐԾՈՒՄ

- Սցիկ - Նախատեսված է վացքի փոշու համար:
- Սցիկ - Նախատեսված է հեղուկ վացող միջոցի համար:
- ՆՈՒՄ:** Մի օգտագործեք փոշի և հեղուկ միաժամանակ:
- Սցիկ - Նախատեսված է օդորակիչ-որոգող միջոց ավելացնելու համար:

ԾԱՆՈԹՈՒԹՅՈՒՆ՝ Շեղուկ վացքի միջոցը պետք է միշտ ավելացվի նախքան օգտագործվող ծրագրի անմիջական մեկնարկը: Եթե այն լցելն շատ ավելի վաղ, կամ եթե վացքը հետաձգվում է, այն կարող է կարծրանալ մեքենայի ներսում: Հետևեք, որ հեղուկ վացող միջոցն ունենա հոսունության պատշաճ աստիճան: Անհրաժեշտության դեպքում այն նորացրեք ջրով:

! ՌԵՆԱՐՈՒԹՅՈՒՆ՝ Լվացող միջոցը չպետք է գերազանցի «MAX» նշագիծը:

Լվացող միջոցն օգտագործվում է արտադրողի ցուցումների համաձայն և ընտրվում է ըստ գործվածքի տեսակի, գույնի, կեղտոտվածության աստիճանի և վազման ջերմաստիճանի: Օգտագործեք միայն այն վացող միջոցները, որոնք նախատեսված են վացքի մեքենաներում օգտագործելու համար:

- Եթե փրփուրը չափազանց շատ է, նվազեցրեք վացող միջոցի քանակը: Լվացող միջոցի առատ քանակությունը չափազանց շատ փրփուր է առաջացնում, ինչը նվազեցնում է վազման արդյունավետությունը և ծանրաբեռնում շարժիչը:
- Քանակը կարող է տարբեր լինել՝ կախված ջրի ջերմաստիճանից, ջրի կարծրությունից, իրերի չափից և աղտոտվածության ավարդակից:

1. Լվացման ծրագրերի սենսորային կոճակներ
2. Լրացուցիչ ռեժիմների և գործառնությունների կոճակներ

	Լվացման ցիկլի ժամանակի կարգավորում		Օզոնով թարմացում
	Ավարտի ժամանակի հետաձգում		Գոլորշի
	Ջերմաստիճանի ընտրություն		Մեկ հալումով վազում (պահել 3 վրկ.)
	Քամման արագության և ընտրություն / Արգելափակում երեխաներից (պահել 3 վրկ.)		ՄԵՆՍԸՆԿ / ՂՆՂՆ
	Պարզաչորումների քանակի ընտրություն		ՄԵՉՄՍԵՆ / ՄԻՍՄԵՆ
	Չորացում		

3. Էկրան

ՑՈՒՑԻՉՆԵՐԻ (ԻՆՂԻԿԱՏՈՂՆԵՐԻ) ԱՐԹՔԵՆԻ ՎԵՐՃԱՆՈՒՄ

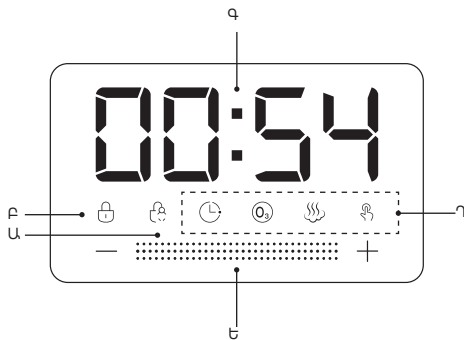

- Ա. «Արգելափակում երեխաներից» ակտիվացված գործառնությունից ցուցիչ
- Բ. Դռնակի կողման (արգելափակման) ակտիվացված ցուցիչ
- Գ. Թվային ցուցիչ

1:28	Լվացքի ցիկլի մնացած ժամանակը	2	Պարզաչորումների քանակը
12H	Ավարտի ժամանակի հետաձգում	1200	Պտտման արագությունը
30	Լվացքի ջերմաստիճանը	Ե03	Անարթության կող
180	Չորացման ժամանակը		

Դ. Ակտիվ գործառնությունների ցուցանիշներ:

Ե. Ծրագրի կատարման ընթացքի ցուցիչ. վազքի գործընթացի ընթացքում լուսային զծի վրա ցուցադրվում է վազքի գործընթացը՝ նշելով ծրագրի կատարման մնացած ժամանակը:

6. ԾՐԱԳՐԵՐԻ և ԱՇԽԱՏԱՆԻ ՌԵՅԻՄՆԵՐԻ ԵՎ ԳՈՐԾՆԱՐՈՒՅՑՈՒՄ

Ծրագրի անվանումը	Նկարագրությունը
Смешанные ткани (խառը գործվածքներ)	Տարբեր տեսակի գործվածքներից պատրաստված հագուստի վազքը պարտավորապես մըջին ավարտավով:
Быстрая стирка (Արագ վազք)	Փոքր քանակության թույլ կեղտոտված հագուստի արագ վազք 15 րոպեի ընթացքում:
Хлопок (Քամրակ)	Ջերմակայուն տեքստիլից, վուլից կամ քամրակից պատրաստված չմաշվող (դիմացկուն) հագուստների վազք:
Шерсть (Շուրջ)	Բրդյա իրերի նուրբ վազք, որը կերկրագրակի դրանց կրելու ժամկետը: Օգտագործեք բրդի համար հատուկ հերոկ վազքով միջոց: Մի քայծաղորդեք այս ծրագրի ջերմաստիճանը և վազքից անմիջապես հետո հագուստը հանեք թմբուկից միմբուկից խոտասիելու համար:
Дезинфекция (Ախտահանում)	Այն հագուստի համար, որն ախտահանվելու կարիք ունի:
Сушка (Չորացում)	Չորացման համար առանձին ծրագիր (տե՛ս չորացման մեթոդների նկարագրությունը ստորև «ԼՐԱՑՈՒՄՑԻՉՆԵՐԻ ՌԵՅԻՄՆԵՐ» ԵՎ ԳՈՐԾՆԱՐՈՒՅՑՈՒՄ» բաժնում): «Չորացում» ծրագրի գործարկումից առաջ խորհուրդ է տրվում քանի թաց հագուստը օգտագործելով «Քամրակ» ծրագրով: Արգելվում է օգտագործել այս ծրագիրն առանձին քանակ կամ արիեստավան ջերմացուցիչով իրերը չորացնելու համար (այնպիսիք այլպիսիք են՝ բմբուլեք քանկրկները, բմբուլեք վերնավերք, սիևեսպուրից քանկրկները և այլն):
Детские вещи (Մանկական իրեր)	Ծրագիր, որը նախատեսված է մանկական հագուստին ԲՆորոշ արտոտիչների համար: Գործվածքների մանրաթելերից վազքով միջոցների արդյունավետ հեռացում:
Пуховик (Բմբուլեք քանկրկ)	Ծրագիր այն արտադրանքների համար, որոնք պարտավորում են թմբուկ կամ միտեսեար, այլպիսիք ինչպիսիք են՝ բմբուլեք քանկրկները կամ վերնավերք: խորհուրդ է տրվում օգտագործել հերոկ վազքով միջոց (այն ավելի լավ է վախտու) և մի բեռնեք թմբուկը ծավակի 1/4-ից ավելի: Նման հագուստը բեռնեք ծայրերը դեպի ներս ծավակ:
Отжим (Քամում)	Քամման համար առանձին ծրագիր: Քամման ժամանակ և դրանից հետո տեղի է ունենում ջրահեռացում: Ջուրը պարզապես թափելու համար սեղմեք պտտման արագության ընտրության կոճակը, միկն Էկրանին հայտնվի «- -»: Այս դեպքում, ծրագիրը մեկնարկելիս, տեղի կունենա միայն ջրահեռացում:
Очистка барабана (Թմբուկի մաքրում)	Ծրագիրը նախատեսված է թմբուկը պարտուումից մաքրելու համար: Այս ծրագրի կանոնակարգ օգտագործումը կանխում է տիան հոտերի առաջացումը՝ երաշխավորելով ձեր հագուստի թարմությունն ու մաքրությունը: Մաքրեք թմբուկը տարեկան առնվազն 4 անգամ: Համարակալի վազքի ընթացքում խորհուրդ է տրվում թմբուկը մաքրել ամիսը մեկ անգամ:
Очистка сушильного канала (Չորացման ալիքի մաքրում)	Հաստուկ ցիկլ, որն օգտագործվում է միայն չորացում կոտակված բմբուկը հեռացնելու համար: Ոչ մի հագուստ սի ավազքեք թմբուկին:
SMART	Ծրագիրը գործարկվում է մեկ հալումով և ինքն է որոշում վազքի անիաժեշտ պարամետրերը: Հարմար է աննետյա կրկուց հեռու թույլ կամ միջին կեղտոտված սովորական գործվածքից հագուստի համար: Տես «ԼՐԱՑՈՒՄՑԻՉ ՌԵՅԻՄՆԵՐ ԵՎ ԳՈՐԾՆԱՐՈՒՅՑՈՒՄ» բաժնում:

ԼՎԱՑՁԻ ԾՐԱԳՐԵՐԻ ՊԱՐԱՄԵՏՐԵՐԻ ԱՄՓՈՓ ԱՆՈՒՄԱԿ

Պարամետր	Առավելագույն քանակ, կգ		Լվացող միջոց		Պտույտների կանխարժեքային քանակ քամանակ (պտ/րոպ)	Քամանակ ժամանակի արագությունը (պտ/րոպ)	Կանխորոշված ջերմաստիճանը (°C)	Ծրագրի կանխարժեքային տևողությունը (րոպ)
	Լվանալ	Չորացում	1 - փոշի 2 - վազքի գել 3 - հատուկ գործիչ	Կոնյուցիոներ				
հառը գործվածքներ	8	5	1/2	○	900	0-500-700-900-1200	30	52
Արագ լվացք	1	1	1/2	○	700	0-500-700-900	սառը ջուր	15
Քամալ	8	5	1/2	○	900	0-500-700-900-1200	30	57
Բուրդ	1	-	3	○	500	0-500-700	Նորմալ ջերմաստիճան	50
Ախտահանում	3	-	3	○	900	0-500-700-900-1200	85	117
Չորացում	-	5	-	-	-	0-700-900-1200	-	Կախված է սպիտակեղենի ծավալից
Մանկական իրեր	5	5	1/2/3	○	900	0-500-700-900-1200	40	83
Բմբուլե քանկոն	2	2	3	○	700	0-500-700-900	40	103
Քամում	8	5	-	-	900	0-500-700-900-1200	-	8
Թվովկի մաքրում / Չորացման ալիքի մաքրում	-	-	-	-	700	700	85	135
SMART	5	-	1/2	○	900	900	Նորմալ ջերմաստիճան 30 40	35 (≤1 կգ) 50 (≤4 կգ) 65 (>4 կգ)

ԾԱՆՈԹՈՒԹՅՈՒՆ՝

- Լվացքի օպտիմալ արդյունքների հասնելու համար հետևեք թմբուկի մեջ բեռնված վազքի առավելագույն քաշի վերաբերյալ խորհուրդ:
- Էլեկտրաէներգիայի ինսյուրության համար ավելի ցակայի է նախապատվությունը տալ վազման ցածր ջերմաստիճանով ավելի երկար ծրագրի, այլ ոչ թե հակառակը:
- Ծրագրի տևողությունը կարող է տարբերվել՝ կախված ներքեռնված վազքի փաստացի քաշից և բնութագրերից, ջրի մատակարարման ջերմաստիճանից և կարծրությունից և այլ պարամետրերից:

ՈՒՆԱԴՐՈՒԹՅՈՒՆՆԷՆ

Եթե ծրագրի գործարկման ընթացքում հոսանքն անջատվում է, սպա՝ վերականգնվում, սպա լվացքի մեքենան կշարունակի ծրագրի աշխատանքն այն պահից, որ պահից որ ընդհատվել էր:

6.1. ԼՐԱՏՈՒՑԻՋ ՌԵԺԻՄՆԵՐ ԵՎ ԳՈՐԾԱՌՈՒՑՅՈՒՆ

ՋԵՐՄԱՍՏԻՃԱՆԱՆ ԸՆՏՐՈՒԹՅՈՒՆ

Սեղմեք «Температура» («Ջերմաստիճան») կոճակը, որպեսզի ընթացիկ ցիկլի համար ջրի ջերմաստիճանը փոխեք, ընդ որում փոփոխված ջերմաստիճանի արժեքը ցուցադրվում է թվային էկրանին:

ՊԱՐԶԱՐՈՒՄՆԵՐԻ ՔԱՄԱՆԱԿ ԸՆՏՐՈՒԹՅՈՒՆ

Սեղմեք «Полоскание» («Պարզաջրում») կոճակը, որպեսզի ընթացիկ ցիկլի համար փոխեք քամանակ արագությունը, ընդ որում փոփոխված արագության արժեքը ցուցադրվում է թվային էկրանին:

ՔԱՄԱՆ ԱՐԱԳՈՒԹՅԱՆ ԸՆՏՐՈՒԹՅՈՒՆ

Սեղմեք «Скорость» («Արագություն») կոճակը, որպեսզի ընթացիկ ցիկլի համար փոխեք քամանակ արագությունը, ընդ որում փոփոխված քամանակ արագության արժեքը ցուցադրվում է թվային էկրանին:

ԱՐԳԵԼԱՓՈՎՈՒՄ ԵՐԵՆԱՆՆԵՐԻՑ

Արգելափակում երեխաներից գործառույթի սահմանում կարող է կանխել երեխաների կողմից երեխաների կողմից մեքենայի ոչ ճիշտ օգտագործումը և արտաքին միջամտությունը վազքի գործընթացի:

1. Աշխատանքի ընթացքում սեղմեք և պահեք «Скорость» («Արագություն») կոճակը 3 վայրկյան, որպեսզի սահմանեք կամ չեղարկեք երեխաներից արգելափակելու գործառույթը:
2. Երեխաներից արգելափակման գործառույթը սահմանելուց հետո ցուցիչի լույսը կվառվի, ընդ որում դուրս չի բացվում, կառավարման վահանակը արգելափակված է, կառավարման վահանակի թռչող կոճակները չեն արձագանքում (բացառությամբ հոսանքի կոճակի): Սարքը կարող եք անջատել՝ միայն հոսանքի կոճակը սեղմելով: Սարքն անջատելու դեպքում երեխաներից արգելափակման գործառույթը կչեղարկվի:

ՕՉՈՒՆՎ ԹԱՐԱՄԱՏՈՒՄ

«Օգոնով թարմացում» ծրագիրը կարող է ընտրվել միաժամանակ ընտրված այլ ծրագրերի հետ մեկտեղ: Գործարկման վիճակում սեղմեք «Освежение озонном» կոճակը, որպեսզի ընթացիկ ծրագրի ավելացնեք հազումաթի թարմացման գործառույթը: Դուք կարող եք նաև առանձին ընտրել օգոնով թարմացման ծրագիրը: Դրա համար գոյություն ունի երկու եղանակ:

1. Լվացքի ընտրված ծրագիրը չեղարկելու համար սեղմեք և պահեք կոճակը 3 վայրկյան: Լվացքի ծրագրի ցուցիչը չի վառվում, վառվում է միայն օգոնով թարմացման կոճակի ցուցիչը:
 2. Լվացքի ծրագիր + օգոնային թարմացման ծրագիր ընտրելիս կարճ ժամանակով սեղմեք և պահեք վազքի ծրագրի կոճակը: Լվացքի ծրագրի ցուցիչը կմարի, ծրագիրը կչեղարկվի, կվառվի միայն օգոնով թարմացման կոճակի ցուցիչը:
- Օգոնով թարմացման ռեժիմը չեղարկելու եղանակը:

1. Լվացքի ծրագիր + օգոնային թարմացման ծրագիր ընտրելիս կարճ ժամանակով սեղմեք և պահեք կոճակը, օգոնային թարմացման կոճակի ցուցիչը կմարի, գործառույթը կչեղարկվի:
2. Եթե օգոնով թարմացման գործառույթը ընտրված է առանձին, սպա ցանկացած այլ ծրագիր գործարկելուց առաջ գործառույթը կչեղարկվի:

ՆՇՈՒՄ

- Օգոնացման գործընթացում ջուր չկա, և թմբուկը չի պտտվում:
- Գործառույթն օգտագործվում է միայն սպիտակ կամ բաց գույնի հագուստը թարմացնելու և հոտազերծելու համար:
- Այս հատկությունը ընտրելիս համոզվեք, որ հագուստի մակերեսին չկան ծանծաղիք, որը հեռառության օբյեկտներում

և գունագրվում է, ինչպես նաև թանաքով տպված առատետեսակներ կամ նախշեր:
- Այս գործառույթը հասանելի է վաճառի ոչ բոլոր ծրագրերի համար:

ԼՎԱՏՔԻ ԱՎԱՐՏԻ ՇԵՏԱԶՈՒՄ

Սեղմեք և պահեք «ПЯТА» կոճակը 3 վայրկյան, որպեսզի սահմանեք ծրագրի ավարտի ժամանակը (ավարտի հետանձումը) մեկ ժամ քայլով առավելագույնը մինչև 24 ժամ: Լվացքի ցանկայի ծրագիրը ընտրելուց հետո, բայց նախքան «ՄԵՆՆԱՐԿ/ՂԱՂԱՐ» կոճակը սեղմելու, սեղմեք կոճակը, մինչև կցուցադրվի ճիշտ ժամանակը, որիննակ՝ 8 ժամ, ընդ որում Էկրանին վառվում է ռեժիմի ցուցիչը:

ԼՆՈՒՄ. ցիկլի տևողությունը ներառված է վաճառի ավարտի հետանձման սահմանված ժամանակահատվածում:

Գործառույթը չեղարկելու համար ընտրեք վաճառի այլ ռեժիմ: Ռեժիմի ցուցիչը կանրի:

ՈՒՇԱՂՈՒԹՅՈՒՆ: Լվացքի ցիկլի ավարտի փաստացի ժամանակը կարող է տարբերվել հետանձման ավարտի սահմանված ժամանակից՝ կախված ջրամատակարարման ճնշումից, ջրահեռացումից, հագուստի տեսակից, ջրի ջերմաստիճանից և այլ պայմաններից:

ԼՆՈՒՄ. այս գործառույթը վաճառի ոչ բոլոր ծրագրերի համար է հասանելի:

ԶՈՐԱՑՈՒՄ

1. «ԼՎԱՑՈՒՄ + ԶՈՐԱՑՈՒՄ» ԾՐԱԳՐԻ ԸՆՏՐՈՒԹՅԱՆ ԵՂԱՆԱԿԸ ԸՆտրեք վաճառի ծրագիրը՝ սեղմելով համապատասխան կոճակը, այնուհետև՝ չորացման գործառույթը ավելացրեք ընթացիկ վաճառի ծրագրին՝ սեղմելով «СУЩА» կոճակը: Ծրագրի և գործառույթի ցուցիչները կախվեն: «СУЩА» կոճակի կարճ սեղմումով ընտրեք արժեքը, որը համապատասխանում է չորացման պահանջվող ժամանակին (AUTO-30-60-90-120-150-180-210-240 (րոպե), « -- » գործառույթի չեղարկում):

- Ավտոմատ չորացում, չորացման ժամանակը կարող է կարգավորվել ավտոմատ եղանակով կախված հագուստի քանակից և խոնավության աստիճանից: Ավտոմատ չորացումը ընտրելիս Էկրանին կվառվի AUTO ցուցիչը:

- Չորացում ըստ ժամանակի, ընտրեք չորացման անհրաժեշտ ժամանակը (30-60-90-120-150-180-210-240) սեղմելով «СУЩА» կոճակը: Չորացման ընտրված ժամանակը կցուցադրվի Էկրանին:

Սեղմեք «СТАРТ/ПАУЗА» («ՄԵՆՆԱՐԿ/ՂԱՂԱՐ») կոճակը, մեկնարկի «СТАРТ + СУЩА» («Լվացում + չորացում») ծրագիրը, վաճառի ավարտից հետո ավտոմատ կերպով կսկսվի վաճառի չորացման գործընթացը:

- 1. ԶՈՐԱՑՄԱՆ ՌԵՃԻՄԻՑ ԴՈՒՐԱ ԳԱԸ
- 2. Սեղմեք «СУЩА» կոճակը, թվային Էկրանը ցույց կտա «--», չորացման ռեժիմը կանջատվի:
- 3. Ընտրեք վաճառի մեկ այլ ծրագիր չորացման ծրագրից ինքնաբերաբար դուրս գալու համար:

«СУЩА» («ԶՈՐԱՑՈՒՄ») ԾՐԱԳՐԻ ԸՆՏՐՈՒԹՅԱՆ ԵՂԱՆԱԿԸ
Չորացման միասնական ծրագիրը նախատեսված է միայն չորացումը սկսելու համար, առանց վաճառի ծրագիրը գործարկելու:

ԼՆՈՒՄ. հարմար է բամբակե հագուստի չորացման համար: Մի չորացրեք հագուստը, որը հեշտությամբ ռեժիրումանում է կամ նստում (կծկում):

Լվացքի գործընթացի ժամանակ ծրագրի ընտրության շրջանում սեղմեք «СУЩА», որպեսզի ուղղակիորեն մեկնարկեք առանձին չորացման ծրագիրը: Առանձին չորացման ծրագրի շրջանակներում ավտոմատ չորացումը կամ չորացումն ըստ ժամանակի կարող են ընտրվել «СУЩА» կոճակի կարճ սեղմումով: Չորացման ռեժիմն ընտրելուց հետո սեղմեք «СТАРТ/ПАУЗА» կոճակը, որպեսզի մեկնարկեք չորացման առանձին ծրագիրը:

ԲՄԲՈՒԼԵ ԲԱԾԿՈՒՑ ԶՈՐԱՑՄԱՆ ԾՐԱԳՐԻ ՍԱՀՄԱՆՈՒՄ
Բմբուլե բաժնիկները չորացնելու համար օգտագործեք «Լվացում + չորացում» ծրագիրը: Ընտրեք «Пуховик» ծրագիրը + «Ավտոմատ չորացում (AUTO)» ռեժիմը: Մի ընտրեք «Չորացում» ռեժիմ ընթույն

բաժնիկը չորացնելու համար: Չորացման ավելի լավ է ֆեկտի հասնելու համար խորհուրդ է տրվում չորացնել մեկ ընթույն բաժնիկը մեկ անգամ:

ՆԱԽԱԶՈՒՇԱԿԱՆ ՄԻՋՈՑՆԵՐ ԶՈՐԱՑՄԱՆ ԾՐԱԳՐԻ ՀԱՄԱՐ.

- Եթե հագուստի մեջ նախագաղ շատ խոնավություն կա, մեքենան ավտոմատ կերպով կեկարգածի չորացման ժամանակը, և դա նորմալ է, չորացման ժամանակը Էկրանին ավելի երկար կարտացուցվի «0:20»:
- Չորացման ծրագրի կատարման ընթացքում ծորակը պետք է բաց լինի, քանի որ չորացման ծրագրի ընթացքում հովացման և չորացման համար ջուր է պահանջվում:
- Չորացման առավելագույն ժամանակը սահմանվում է՝ ըստ տարբեր մոդելների:
- Չափից շատ չորացման հետևանքով առաջացած վաճառի ճմրթումը կանխելու համար չորացման ժամանակը նախ կարող է մի փոքր ավելի քիչ սահմանվել, այնուհետև չորացման ժամանակը կարող է ավելացվել չորացման էֆեկտին համապատասխան:
- «СУЩА» ծրագիրը սկսելուց առաջ խորհուրդ է տրվում նախ մեկնարկել քաման ցիկլը:
- Անհրաժեշտության դեպքում քամումից հետո արձակեք հագուստի հանգույցները, ապա դրանք սեղարդեք չորացման թթվույնի մեջ:
- Մեծ կամ հաստ իրերի համար չորացումը կարող է անհավասար լինել՝ հագուստի որոշ դիրքերում: Նստում և մեքենան արժեքը ցուցադրվում է թվային Էկրանին, և վաճառի մեքենան կաշիստի ըստ կարգավորված ծրագրի ժամանակը:
- Քրոյա գործվածքները հարմար չեն չորացման համար:
- Մի չորացրեք հագուստը, որը նթթակա է ռեժիրումացման կամ կծկման (ծավալի փոքրացման):

ԼՆՈՒՄ. այս գործառույթը հասանելի է վաճառի ոչ բոլոր ծրագրերի համար:

ԾՐԱԳՐԻ ԺԱՄԱՆԱԿԻ ԿԱՐԳԱՎՈՐՈՒՄ

Սեղմեք «+» կամ «-» կոճակը, որպեսզի կարգավորեք ծրագրի ժամանակը: Ծրագրի ժամանակի ճշգրտման արժեքը ցուցադրվում է թվային Էկրանին, և վաճառի մեքենան կաշիստի ըստ կարգավորված ծրագրի ժամանակը:

ԼՆՈՒՄ. այս գործառույթը վաճառի ոչ բոլոր ծրագրերի համար է հասանելի:

SMART-ՄԵԿ ՉՂՈՒՍՈՎ ԼՎԱՑՈՒՄ

Smart ռեժիմը կարող է խելացիորեն որոշել վաճառի քաշը և ընտրել վաճառի տարբեր ժամանակներ և ջերմաստիճաններ ինչպիսի վաճառը իրականացնելու համար: «AUTO» - և ցուցադրվում է հայտնաբերման փուլում ցիկլը գործարկելուց հետո: Երբ արթն անջատված է կամ միացված է, բայց վաճառի ծրագիրը մեկնարկված չի, սեղմեք և առավազն 3 վայրկյան պահեք «СТАРТ/ПАУЗА» կոճակը, արթն անմիջապես կմեկնարկի Smart վաճառի ցիկլը:

ԲՄԲՈՒԿԻ ՄԱՔՐՈՒՄ / ԶՈՐԱՑՄԱՆ ԿԱՆԱԿԻ ՄԱՔՐՈՒՄ

- 1. Մեքենան գործարկելուց հետո սեղմեք «Очистка барабана» («Թմրակի մաքրում») կոճակը, որպեսզի մուտք գործեք ծրագիրը:
- 2. Մեքենան միացնելուց հետո և ցանկացած ծրագրում մեկնարկելուց առաջ սեղմեք և 3 վայրկյան պահեք «Очистка барабана» կոճակը, և ծրագիրը կանցնի «Очистка сушильного канала» («Չորացման կանալի մաքրում») ծրագրին: Էկրանի վրա կցուցադրվի ծրագրի աշխատանքի ժամանակը (0:05): Մեկնարկից հետո կգործարկվի չորացման կանալում կուտակված մագնիսակի ավտոմատ հեռացման և չորացման արդյունավետությունը բարձրացնելու ծրագիրը: Այս ռեժիմում սեղմեք և 3 վայրկյան պահեք «Очистка барабана» կոճակը, դուրս եկեք «Очистка сушильного канала» ռեժիմից, մտեք «Очистка барабана» ծրագրի, Էկրանին կցուցադրվի «Թմրակի մաքրում» ծրագրի աշխատանքի ժամանակը:

ԼՆՈՒՄ. մի ավելացրեք հագուստ կամ վաճառ միջոցներ թմրակի մեջ «Չորացման կանալի մաքրում» կամ «Թմրակի մաքրում» ծրագրերի գործարկման ժամանակ:

ԾՐԱԳՐԻ ԱԵՆԱՄԱՔԻ ԸՆԹԱՑՈՒՄՆԵՐ ԶԱՐԿՈՒՄՑԻ ԱԿԵԼԱՑՈՒՄ
Երբ ծրագիրը մեկնարկված է, սեղմեք և պահեք «СТАРТ/ПАУЗА» («ՄԵՆՆԱՐԿ/ՂԱՂԱՐ») կոճակը, որպեսզի դադարեցնեք մեքենայի

աշխատանքը: Կողման ցուցիչը կմարի, դուրը կարող է բացվել, դրը կարող էք վազք ավելացնել կամ հանել: Գործողությունն ավարտելից հետո փակեք դուրը, կրկին սեղմեք և պահեք «СТАРТ/ПАЗА» կոճակը, և մեքենան կշարունակի աշխատել այն պահից, որ պահից որ կանգ էր առել:

ՈՒՇԱՐՈՒՌԹՅՈՒՆ: Եթե թմբուկում ջրի մակարդակը կամ ջրի ջերմաստիճանը չափազանց բարձր է, կողման ցուցիչը վառվում է, դուրը չի կարող բացվել և չի կարող վազք ավելացվել կամ դուրս բերվել ծրագրի կատարման ընթացքում:

ԹՄԲՈՒԿԻ ԼՈՒՍԱՎՈՐՈՒԹՅՈՒՆ

- Լուսավորությունը միշտ միացված է ծրագրի կամ գործառնության սահմանման ժամանակ:
- Երբ ծրագիրը դադարեցված է, լուսավորությունը կարելի է միացնել/բացելով մեքենայի դուրը:
- Ծրագրի կատարման ընթացքում վազքի փուլը փոխելիս լուսավորությունն ավտոմատ կերպով միանում է:
- Մուսցման կոճակից բացի, ցանկացած կոճակի հպում կարող է նույն կերպ միացնել լուսավորությունը:

ԲԵՆԿԱԾՈՒԹՅԱՆ ՀՎԱՍՏԱՐԱԿՇՈՒՄԱՆ ՀԱՄԱՎՈՐՈՒՄ

Սարքն ունի արտակենտրոն բեռնվածության հայտնաբերման ավտոմատ համակարգ: Եթե պտտման գործընթացում վազքը հավասարաչափ բաշխված չէ, սարքը հավասարեցնում է կարգավորում և վազքը, մինչև այն պտտվելուց առաջ հավասարաչափ բաշխվի: Եթե վազքը չի կարող հավասարաչափ բաշխվել նշված ժամանակահատվածում, թմբուկն ուժեղ թրթռումից խուսափելու համար չի պտտվի: Այդ ժամանակ դուր պետք է ստուգեք, թե արդյոք հազուսուրը չի խճնել և հազուսուրը վերականգնարկելուց հետո ընտրեք «Отжим» («Քսում») ծրագիրը: Ավելի քիչ քանակությամբ իրեր վաճախի, ինչպիսիք են ցիխները, պիտերները, լուրանքի սրիչը և այլն, մեքենան հավասարակշռության պաշտպանության պատճառով կարող է չափարտել պտտման գործընթացը: Խնդրում ենք, հետաքրքիրին հաճախ վաճախ մեծ և փոքր հազուսուրներ միասին, որպեսզի հեշտացնեք հազուսուրի հավասարաչափ բաշխումը թմբուկի ներսում և սահուն ավարտեք քամման գործընթացը:

ՈՒՇԱՐՈՒՌԹՅՈՒՆ: Հազուսուրների տարբեր տեսակների և գործվածքի բաղադրությունը պատճառով մեքենայի ավտոմատ ճշգրտման և հավասարակշռման համակարգը կարող է բազմաթիվ անգամ հավակարգեցնել և կարգավորել վազքը, որպեսզի մեծացնի քամման ժամանակը: Սա նորմալ երևույթ է, այլ ոչ թե մեքենայի անսարքություն:

7. ՏԵՆԻՍԿԱԿԱՆ ՄՈԱՍԱՐՈՒՄ

! ՈՒՇԱՐՈՒՌԹՅՈՒՆ

- Սարքը մաքրելուց, ինսամելուց, տեխնիկական ապասարկումից և սույն պարբերությունում նկարագրված այլ գործողություններից առաջ միշտ դուրս բերեք խրոցակը վարդակից և փակեք ջրամատակարարման ծորակը:
- Արգելվում է օգտագործել լուծող նյութեր վազքի մեքենան վրասելուց և թունավոր և/կամ պայթյունային գազերի արտանետումից խուսափելու համար:
- Լվացքի մեքենան մաքրելու համար արգելվում է ջուր օգտագործել:
- Լվացքի մեքենան մաքրելու համար արգելվում է օգտագործել ընդրսփռիչներ (PCMX) հակասեպտիկ, էթիլալի սպիրտ կամ մրջնաթթու (մեթանաթթու) կամ դրա համաժողովները պարունակող մաքրող միջոցներ, քանի որ այդ նյութերը կարող են վնաս հասցնել մեքենային:

ՍԱՐՔԻ ՄԱՔՐՈՒՄ



Սարքի ժամանակին և մանրակրկիտ մաքրումը երկարացնում է դրա ծառայության ժամկետը և պահպանում հանելի տեսք: Անհրաժեշտության դեպքում մաքրեք մեքենայի մակերեսը թույլ, ոչ հիղող մաքրող նյութով: Եթե մեքենայի վրա ջուր թափվի, անհիշապես հավաքեք այն սրբիչով: Մաքրման համար մի օգտագործեք սուր առարկաներ, որպեսզի չվնասեք կաղապարը և չխախտեք սարքի կառուցվածքը:

! ՈՒՇԱՐՈՒՌԹՅՈՒՆ

Մեքենան մաքրելու համար մի ոչ դեպքում մի օգտագործեք ուժեղ ազդեցության քիմիական նյութեր, հիղող մաքրող միջոցներ կամ լուծիչներ: Դրանք կարող են փչացնել մեքենայի արտաքին տեսքը:

ԹՄԲՈՒԿԻ ՆԵՐՍԻ ՄԱԿԵՐԱՌԻՅՈՒՄ ՄԱՔՐՈՒՄ

Ամեն անգամ վազքից հետո չորացրեք թմբուկը, որպեսզի թմբուկում չմնան ծրակի ջրում եղած խառնուրդի մնացորդներ, վազող միջոցների մնացորդներ, վազքից մնացած կեղտ և գործվածքների մասնիկներ, որպեսզի թմբուկում լրացուցիչ խոնավություն չառաջանա, ինչն էլ նպաստում է բորբոսի բազմացմանը:

Հազուսուրի մետաղական մասերը (կոճակներ, սևեռակներ, շղթաներ) կարող են ծակից հետքեր թողնել թմբուկի վրա. հետևեք, որ այդ հետքերը ժամանակին հեռացվեն: Թմբուկը մաքրելու համար արգելվում է մաքրող միջոցներ, ծանր հեռացող միջոցներ կիրառել պետք չէ. ուստի ավելի լավ տարբերակ, քան կանոնադրված կանխարգելումն է, չլվա: Ինչպես նաև, ձե՛ք տրված և օգտվե՛ք ԹՄԲՈՒԿԻ և «Թմբուկի մաքրում» գործառնությունը:

ԱՊԱԿՈՒՆ ԵՎ ԴՈՒՍ ԿՆԻՑՆԵՐԻ ՄԱՔՐՈՒՄ



Սրբեք սպակին և կլիքները յուրաքանչյուր վազումից հետո, որպեսզի հեռացնեք մազախավերև ու կեղտաթերթեր: Յուրաքանչյուր վազքից հետո դասն կլիքի ծալքերից հանեք մետաղադրամները, կոճակները և այլ մանր իրերը:

Եթե վազքից հետո ջուրը երկար ժամանակ մնում է կլիքի ծալքերում, արդյունքում տհաճ հոտ է առաջանում:

ԴՈՄՊԻ ՖԻԼՏՐԻ ՄԱՔՐՈՒՄ

Ջրահեռացման պոմպի ֆիլտրը կարող է գտել գործվածքների մնացորդների և մանր օտար առարկաները վազվող իրերից: Լվացքի մեքենայի բնականոն աշխատանքն ապահովելու համար պարբերաբար մաքրեք ֆիլտրը: Դոմպի անհրաժեշտ է ստուգել, եթե մեքենան չի կատարում ջրահեռացման գործողությունը և/կամ չի քամում, ինչպես նաև, եթե մեքենան ջրահեռացման ժամանակ արձակում է ոչ բևրշ աղմուկ պոմպը արգելափակող օտար առարկաների պատճառով:

- Սարքի շահագործման ընթացքում, կախված ընտրված ծրագրից, պոմպի միջով կարող է տաք ջուր հոսել:
- Ոչ մի դեպքում մի հանեք պոմպի կախարիչը պարաջրման ցիկլի ընթացքում: Սպասեք, մինչև սարքը կավարտի աշխատանքը որոշակի ռեժիմում և կպի ջուրը թափել:
- Ապահովեք անվտանգ և ապահով տեղավորում վահանակներ տեղադրելու:

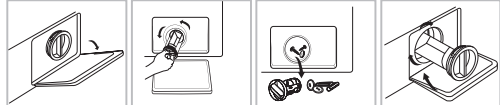

1. Հանեք խցակիչ վահանակը:
2. Հետ պտտեք գոխիչ պտտելով այն ժամացույցի սլաքի հակառակ ուղղությամբ:
3. Սաքրեք ֆիլտրը օտար առարկաներից:
4. Դարձյալ տեղադրեք ֆիլտրն իր տեղում և փակեք վահանակը:

ԼՎԱՑՔԻ ՄԵՔԵՆԱՅԻ ՖԻԼՏՐԻ ՄԱՔՐՈՒՄ

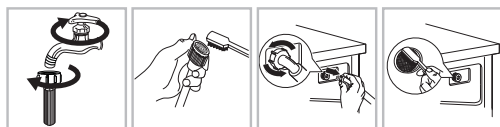

1. Սաքրեք մուտքային խողովակի ֆիլտրը:
2. Անջատեք ջրի մատակարարման փորակը վազքի մեքենայից: Դուրս բերեք ֆիլտրը երկար տափակաբերան աքցանով:
3. Սաքրեք վազքի մեքենայի ֆիլտրը:
4. Տեղադրեք ֆիլտրը իր տեղում և նորից միացրեք ջրամատակարարման փորակը:
5. Սաքրեք ֆիլտրը 3 ամիսը մեկ վազքի մեքենայի բնականոն աշխատանքն ապահովելու համար:

ԾԱՆՈԹՈՒԹՅՈՒՆ: Նախ վազեք ծորակի ֆիլտրը, և ապա՝ վազքի մեքենայի ֆիլտրը:

ԼՎԱՑՈՐ ՄԻՋՈՑԻ ԴԱՐԱԿԻ և ԴԻԱ ԲԱԺԻՆՆԵՐԻ (ԽՏԻՎՆԵՐԻ) ՄԱՔՐՈՒՄ

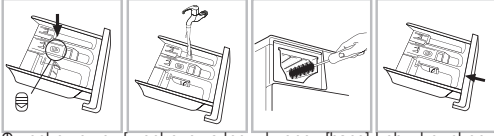

Պարբերաբար մաքրեք քաշվող լվացող միջոցների սկուտեղը խցանումները կանխելու համար:
 Մաքրեք լվացքի սկուտեղը հետևյալ կերպ:

1. Մեղմեք կոճակը (գտնվում է փափկեցնող խցի վերևում) և հանեք սկուտեղը:
2. Լվացեք սկուտեղը ջրով:

3. Մաքրեք կուպեի ներսը հին ատամի խոզանակով կամ նմանատիպ այլ բանով:

4. Փոխարինեք սկուտեղը և վերադարձրեք այն իր սկզբնական դիրքին:

ՃԱՆՈՋԱԳՐՈՒԹՅՈՒՆՆԵՐ

- Մաքրման ընթացքում մի բացեք հեղուկ լվացող միջոցների խելացի տարայի կափարիչը, մի թեքեք կամ պտտեք լվացող միջոցների խցիկը, որպեսզի կանխեք հեղուկ լվացող միջոցների արտահոսքը խելացի կերակրման տարայից: Մի օգտագործեք լվացքի խցիկը, Քանի որ դա կարող է հասցեցնել հեղուկի արտահոսքի:
- Մի միացրեք մեքենան, եթե լվացող միջոցների դիսպենսերի խցիկը տեղադրված չէ: Միշտ պահեք լվացող միջոցների դիսպենսերը ամբողջովին փակ:

8. ՀՆԱՐԱՎՈՐ ԱՆՍԱՔՈՒԹՅՈՒՆՆԵՐԻ ՎԵՐԱՑՈՒՄ

Խնդիրը	Հնարավոր պատճառը / լուծումը
Լվացքի մեքենան չի միանում	<ul style="list-style-type: none"> • Խողցիկը վարդակի մեջ ամբողջությամբ չի տեղադրված: • Վատ կոնտակտ: • Տանցում լարում չկա, կամ աշխատել է ցանցի ապահովիչը:
Ծրագրի կատարումը չի սկսվում	<ul style="list-style-type: none"> • Ղուղ միևնույն վերջ փակված չէ: • «BK7/B8K7» (ՄԻՈՍԵ/ԱՆՏ) կոճակը սեղմված չէ: • «Справ/Play» («Մեկնարկ/Ղաղար») կոճակը սեղմված չէ: • Ջրատար խողովակը փակ է, ջուր չի հոսում դեպի մեքենա: Միացված է հետաձգված մեկնարկ ոեմիլը:
Մեքենան ջրով չի լրացվում կամ Էլրանի վրա «E02» սխալի կոդն է	<ul style="list-style-type: none"> • Ոլորված/սեղմված է ջրամատակարարման փողոցակը: • Ջրամատակարարման փողոցակը միացված չէ ջրատար խողովակին: • Ջրի մշշումը չափազանց ցածր է: • Ջրատարի ծորակը բաց չէ: Ջրամատակարարում չկա: • Սուտքի փակվածի գոխը (ֆիլտրը) արգելափակված է: • «Справ/Play» («Մեկնարկ/Ղաղար») կոճակը սեղմված չէ:
Մեքենան անընդհատ լցվում է ջրով և անընդհատ արտահոսում, կամ ջուրը մնացել է թմբուկի մեջ, կամ լվացքի գործընթացը կասեցվել է	<ul style="list-style-type: none"> • Ջրահեռացման փողոցակի վերին կետը չափազանց ցածր է տեղակայված: Պետք է տեղակայվի հատակից 65 - 100 սմ բարձրության վրա: • Ջրահեռացման փողոցակը պատշաճ կերպով միացված չէ լվացարանի սիֆոնին, ինչի հետևանքով ջուրը հետ է հոսում և ԱՄ-ի մեջ: Ջրահեռացման փողոցակը պետք է տեղադրված լինի լվացարանի հատակից բարձր, որպեսզի ջուրը ջրահեռացման փողոցակի միջով հետ չիոսի: • Ջրահեռացման փողոցակի ծայրը չափազանց խորն է գնացել խողովակի մեջ:
Մեքենա չի հեռացնում ջուրը, կամ չի քամում, կամ Էլրանի վրա «E03» սխալի կոդն է	<ul style="list-style-type: none"> • Մոխի գոխը (Պոմպի ֆիլտրը) արգելափակված է: • Ջրահեռացման փողոցակը ոլորված է/սեղմված է: • Տեղադրման ընթացքում փողոցակների խցանները չեն հանվել: • Ջրահեռացման փողոցակը կամ սիֆոնը խցանված են:
Չի քամում	Քամման արագությունը դրված է «0»-ի վրա
Ծրագրի երկարաժամկետ կատարում	Ծրագրի կատարման ժամանակը կախված է ջրի մշշումից, դրա ջերմաստիճանից, փրփրմակալումից, քամման ժամանակ հավասարակշռությունից
Քամման ժամանակ ուժեղ թրթռում	<ul style="list-style-type: none"> • Մեքենան ըստ մակարդակի հավասարեցված չէ: • Փոխարման պտտուակները հանված չեն: • Մեքենան դիպչում է կահույքին և/կամ պատերին: • Բեռի անհավասարակշռություն:
SMART ոեմիլը չի միանում	<ul style="list-style-type: none"> • Լվացքի մեքենան միացնելուց հետո ընտրվել է SMART-ից տարբերվող ոեմիլ: Անջատեք մեքենան և սեղմեք SMART կոճակը: • Բեռի անհավասարակշռություն:
Աղմուկ աշխատանքի ընթացքում	Որոշ աղմուկներ առաջանում են շարժիչի, պոմպի, ջրի հոսքի պատճառով
Չի քամում	Բեռի անհավասարակշռություն: Վնասվածքներից խուսափելու համար լվացքի մեքենան չի անցնում քամման քայլի արագության: Անհավասարակշռությունը կարող է առաջ գալ մեկ ձևեր իր (օրինակ՝ բմբուլ, կտորուանքներից կազմված վերնակ և այլն) վնասով: Կրկին փորձեք ծրագիրը օգտագործելով այլ բեռ:
Լվացող միջոցների դարակից արտահոսք	<ul style="list-style-type: none"> • Դարակների բաժմները խցանված են լվացող միջոցներով և պահանջում են մաքրում: • Ջրի մշշումը չափազանց բարձր է: • Պահանջվում է մշշման նվազեցում: Մեքենան թեքված է առաջ:
Այլ արտահոսքեր	<ul style="list-style-type: none"> • Ջրամատակարարման փողոցակի կցամասերը թուլացած են: Ստուգեք ամրացումները կաղապարի և ծորակի ծայրերում: • Ջրամատակարարման փողոցակը հերմետիկ է, բայց դեռևս արտահոսում է, այս դեպքում փոխեք վնիքները փողոցակի միացման տեղերում: • Ջրամատակարարման փողոցակը սխալ է ամրացված:
Հոտ	Գործարկեք «Очистка барабана» («Թմբուկի մաքրում») ծրագիրը
Դռնակը չի փակվում	Դուռը չի բացվի, քանի դեռ ծրագրի ավարտից հետո կողպեքի ցուցիչի լույսը չի մարել
Լվացքի ժամանակ ջրի ցածր մակարդակ	Ջրի մակարդակը նորմալ է, եթե այն դռնակի պատուհանի ներքևի մասում երևում է
Բարձր փրփրակալում	<ul style="list-style-type: none"> • Լվացող միջոցը չի լվացքի մեքենայի համար չէ (դրա վրա պետք է նշված լինի «Լվացքի մեքենայի համար» կամ «Մեքենայի լվացք»): • Օգտագործում է չափազանց շատ լվացող միջոց: • Փափուկ ջրի համար ավելի քիչ լվացող միջոց է պահանջվում:
ԸՆՍԻՏԱՆՈՒԿ	Ձեր լվացքի մեքենան հագեցած է տվյալներով (սետումներով), որոնք լվացքի ցիկլի ընթացքում հետևում են գործընթացին (օրինակ՝ ջրի մակարդակին, ջերմաստիճանին, բեռի հավասարակշռությանը, ժամանակին / փուլերին)

ՍՆԱՆՆԵՐԻ ՑՈՒՑԻՉՆԵՐ

Որոշ դեպքերում անսարքությունը հայտնաբերվում է վազքի մեքենայի միկրոհամակարգչային համակարգի կողմից: Չզուշացումն իրականացվում է ծայրային ազդանշանի օգնությամբ և անսարքության կողմի ցուցադրմամբ:

Կոդ	Պատճառը	Հնարավոր պատճառը/ուժումը
E02	Ջրամատակարարում չկա	• Ստուգե՛ք արդյո՞ք ծորակը բաց է: • Ջրատար խողովակում ջրամատակարարում կա՞: • Արդյո՞ք ջրամատակարարման փողոկը արգելափակված չէ, և ֆիլտրը իցնակած:
E03	Ջրահեռացման ինդիկներ	• Մաքրե՛ք կրմափ ֆիլտրը: • Համոզվե՛ք, որ ջրահեռացման փողոկը ճկված, ուրված կամ սեղմված չէ: Եթե անսարքությունը չվերանա, դիմե՛ք սպասարկման կենտրոն:
U4	Չկա դրան արգելափակում (կողպում)	Կրկին փակե՛ք դուռը և սեղմե՛ք «Տրաք/Մաչա» («Մեկնարկ/Ղադար») կոճակը ծրագիրը վերադարձրելու համար: Եթե անսարքությունը չվերանա, դիմե՛ք սպասարկման կենտրոն:
H	Բարձր ջերմաստիճան	Սեղմե՛ք «Տրաք/Մաչա» («Մեկնարկ/Ղադար») կոճակը վազքը դադարեցնելու համար: Սպասե՛ք մի քանի րոպե: Եթե թմրակի ջերմաստիճանը իջնում է անվտանգ արժեքի՝ և էլյուսի կոլը անհետանում է, սեղմե՛ք «Տրաք/Մաչա» («Մեկնարկ/Ղադար») կոճակը ծրագրի մասշտաբ մասշտաբ շարունակելու համար:
FXXX	Թմրակում բացասական իոնների քանակը չափազանց մեծ է	Սեղմե՛ք «Տրաք/Մաչա» («Մեկնարկ/Ղադար») վազքը դադարեցնելու համար և սպասե՛ք մի քանի րոպե, մինչև իոնների քանակը կնվազի և միայն անհետանա:
EXX	Այլ սխալներ	Անջատե՛ք մեքենան: Անջատե՛ք հսանքի լարը և հնարավորին կարճ ժամկետներում դիմե՛ք վերանորոգման սպասարկման կենտրոն:

ՃԱՆՈՒԹՈՒԹՅՈՒՆ՝ Անպայման ստուգե՛ք անսարքության պատճառը և շտկե՛ք այն մինչև կեսեղմե՛ք շարունակել վազքը:

Կրկին սեղմե՛ք «Տրաք/Մաչա» («Մեկնարկ/Ղադար») կոճակը: Եթե անսարքության կոդը անհետանում է, վազքի մեքենան կշարունակի աշխատել, իսկ եթե անսարքության կոդը դեռ ցուցադրվում է, խորրուկ և նախաձեռն հոսանքի լարը և որքան հնարավոր է շուտ գանգահարել սպասարկման կենտրոն: Եթե գրպանների պարունակությունը հայտնվի փողոկի մեջ, դա կարող է բերել փողոկի իցնաման կամ մեքենայի վնասման: Մի վազքե՛ք այն իրերը, որոնք վազքի պիտակ չունեն կամ մեքենայով վազման ենթակա չեն:

9. ՏԵԽՆԻԿԱԿԱՆ ԲՆՈՒՅՈՒԹՅՈՒՆ

Էլեկտրական անվտանգության դաս	I
Պահատևած լարում	220–240 Վ ~ 50 Հց
Պահանջված հզորություն (վազում/չորացում), Վտ	2000/1600
Պահատևած հոսանքի ուժ, Ա	8,7
Վազքի առավելագույն բեռնում (քաշ) (վազում/չորացում), կգ	8/5
Քամման (պտույտի) առավելագույն արագություն, պտ/րոպ	1200
Էներգատրոյունակետության դաս	Ա+++
Չորացման արդյունավետության դաս	Ա
Էլեկտրաէներգիայի սպառումը մեկ ցիկլի համար (վազում), կՎտ*ժ	1,05
Էլեկտրաէներգիայի սպառումը մեկ ցիկլի համար (վազում/չորացում), կՎտ*ժ	6,45
Էներգիայի սպառումը մեկ տարում, կՎտ*ժ	1290
Ջրի սպառումը մեկ ցիկլի համար (վազում), լ	60
Ջրի սպառումը մեկ ցիկլի համար (վազում/չորացում), լ	145
Ամենամյա ջրի ընդհանուր սպառումը, լ	31900
Թմրակի ծավալը, լ	54
Վազքի ժամանակ արժույթի մակարդակը (վազում/չորացում), դժ	62/69
Աղուլի մակարդակը քամման ժամանակ, դժ	76
Անհրաժեշտ ճնշումը ջրատար խողովակում	0,03 - 1 ՄՊա
Անջրանցիկության դաս	IPX4

Չտաքաշ գուտ/համախառն, կգ	63/68
Չափերը (ԼxԽxՓ), սմ	60x43x84,7
Չափերը՝ ներառյալ դուրս ցցված մասերը (ԼxԽxՓ), սմ	60x52x84,7

10. ՍԱՌԵ ՀԱՆՆՆՈՒՄԸ ՎԵՐԱՄԱՇԱԿՄԱՆ

Սարքի ծառայության ժամկետը լրանալուց հետո այն կարելի է առանձնացնել սովորական կենցաղային թափոններից և հանձնել էլեկտրական սարքերի ընդունման հատուկ կետ վերամշակելու համար:

11. ՄԵՐՏԻՖԻԿԱՑՄԱՆ ՄԱՍԻՆ ՏԵՐԵԿՈՒԹՅՈՒՆ, ԵՐԱՑԻՆՁԱՅԻՆ ՊԱՐՏԱԿԱՆՈՒԹՅՈՒՆՆԵՐ

Այս սարքի ծառայության ժամկետը 10 տարի է՝ սկսած այն վերջնական սպասարկի վաճառելու ամսաթվից, եթե արարված օգտագործվում է սույն ձեռնարկում նշված ցուցումների և գործող տեխնիկական չափանիշների խիստ համապատասխան: Ծառայության ժամկետի ավարտից հետո դիմե՛ք ձեր մոտակա սպասարկման կենտրոն՝ սարքի հետագա շահագործման վերաբերյալ առաջարկություններ ստանալու համար: Ապրանքի արտադրության ամսաթիվը նշվում է սերիայի համարում (2 և 3 նիշերը՝ տարի, 4 և 5 նիշերը՝ արտադրության ամիս)՝ Սարքի սպասարկման ժամանակ որևէ հարցի ծագման կամ դրա անսարքության դեպքում դիմե՛ք TM CENTEK-ի լիազորված սպասարկման կենտրոն: Կենտրոնի հասցեն կարելի է գտնել <https://centek.ru/servis> կայքում: Աջակցության ծառայությունների հետ կապ հաստատելու միջոցներ՝ հեռ. +7 (988) 24-00-178, VK՝ vk.com/centek_krd: Չվտակող սպասարկման կենտրոն՝ ՄՊԸ «Լարինս-Սերվիս», ք. Կրասնոդար: Հեռ.՝ +7 (861) 991-05-42:

Ապրանքն ունի համապատասխանության սերտիֆիկատ՝ № EA3C RU C-CN.HB62.B.00884/22 ից 27.12.2022 թ.:



12. ԱՐՏԱՐՈՂԻ ԵՎ ՆԵՐՄՈՒԾՈՐԻ ՄԱՍԻՆ ՏԵՐԵԿՈՒԹՅՈՒՆ ՆԵՐԱՆՈՒՅՈՒՄ՝ ՕՕՕ Լարինս-Էլեկտրոնիքս: **Հասցե՝** Ռուսաստան, 350080, գ. Կրասնոդար, ուլ. Դեմուսա, 14: Հեռ.՝ +7 (861) 2-600-900:

ՀԱՐԳԸՆ ԵՄԱՌՈՂ!

Բոլոր սարքերի համար երաշխիքային ժամկետը 36 ամիս է՝ սկսած վերջնական սպասարկի վաճառելու ամսաթվից: Տվյալ երաշխիքային կորուսով արտադրողը հաստատում է այս սարքի սպասարկությունը և պարտավորվում է անվճար իմունքով վերացնել արտադրողի մեղքով առաջացած բոլոր անսարքությունները:

ԵՐԱՆԻՅԱՅԻՆ ՍՊԱՏԱՐԿԱՆ ՊԱՅՄԱՆՆԵՐԸ

1. Երաշխիքը գործում է գրանցման հետևյալ պայմանները կատարելու դեպքում
 - հարկավոր է ճիշտ և պարզ կերպով լրացնել արտադրողի բնօրինակ երաշխիքային կտրոնը՝ նշելով մոդելի անվանումը, սերիայի համարը, վաճառքի ամսաթիվը, ավելացնելով վաճառող ընկերության կնիքը և վաճառող ընկերության ներկայացուցչի ստորագրությունը երաշխիքային կտրոնի վրա, կնիքներ յուրաքանչյուր կտրով կտրոնի վրա, գնորդի ստորագրությունը:
 - Արտադրողը իրավասու է մերժել երաշխիքային սպասարկումը վերը նշված պատասխոթելու չնկատվածները դեպքում, կամ եթե դրանցում նշված տեղեկությունը թերի, անհասկանալի կամ հակասական է:
2. Երաշխիքը գործում է օգտագործման հետևյալ պայմանները կատարելու դեպքում
 - պետք է սարքը օգտագործել ձեռնարկում նշված ցուցումների խիստ համապատասխան,
 - հարկավոր է հետևել ավտոմատության կանոնների ու պահանջներին:
3. Երաշխիքը չի ներառում սարքի պարբերական սպասարկում, մաքրում, տեղադրում, կարգաբերում սեփականատիրոջ տակը:
4. Երաշխիքը չի տարածվում հետևյալ դեպքերի վրա՝
 1. մեխանիկական վնասվածքներ,
 2. սարքի բնականոն մաշում ժամանակի ընթացքում,
 3. օգտագործման պայմանների չպահպանում կամ սխալ գործողություններ սեփականատիրոջ կողմից,
 4. սխալ տեղադրում, բեռնափոխադրում,
 5. բնական աղետներ (կայծակ, հրդեհ, ջրհեղեղ և այլն), ինչպես նաև վաճառողից և արտադրողից չկախված այլ պատճառներ,
 6. կողմնակի առարկաների, հեղուկների, միջատների ընկնելը սարքի մեջ,
 7. վերանորոգում կամ կառուցվածքային փոփոխություններ չլիցազրված անձանց կողմից,
 8. սարքի օգտագործումը պրոֆեսիոնալ նպատակներով (ծանրաբեռնվածությունը գերազանցում է կենցաղային օգտագործման մակարդակը), սարքի միացումը Էլեկտրամատակարարման հեռահաղորդակցական և կաբելային ցանցերին, որոնք չեն համապատասխանում պետական տեխնիկական չափանիշներին,
 9. ապրանքի հետևյալ պարագաների փչացում, եթե դրանց փոխարինումը նախատեսված է կառուցվածքով և կապված չէ ապրանքի սպասման ժամանակ հետ՝
 - ա) հեռակառավարման վահանակներ, կուտակիչ մարտկոցներ, Էլեկտրասնուցման տարրեր (մարտկոցներ), Էլեկտրասնուցման արտաքին բլոկներ և լիցքավորիչներ,
 - բ) սպառվող նյութեր և պարագաներ (փաթեթ, պատյաններ, գոտիներ, պայտյաններ, ցանցեր, դանակներ, շշեր, ափսեներ, տակդիրներ, վանդակներ, շամփուրներ, փողրակներ, խողովակներ, խոզանակներ, կցորդներ, փոշեհավաք պարկեր, ֆիլտրեր, հոտի կլանիչներ),
 10. մարտկոցներով աշխատող սարքերի դեպքում՝ աշխատանք ոչ համապատասխան կամ սպառված մարտկոցների հետ,
 11. կուտակիչ մարտկոցներով աշխատող սարքերի դեպքում՝ կուտակիչ մարտկոցներ լիցքավորելու կանոնների խախտումների պատճառով առաջացած վնասներ:
5. Այս երաշխիքը տրվում է արտադրողի կողմից ի հավելումն սպառողի գործող օրենսդրությամբ սահմանված իրավունքների և որևէ կերպ չի սահմանափակում դրանք:
6. Արտադրողը պատասխանատվություն չի կրում մարդկանց, ընտանի կենդանիների, սպառողի կամ երրորդ անձանց գույքին TM «Centek»-ի ապրանքի կողմից ուղղակիորեն կամ անուղղակիորեն հասցված որևէ վնասի համար, եթե դա տեղի է ունեցել ապրանքի օգտագործման և տեղադրման կանոններն ու պայմանները չպահպանելու, սպառողի կամ երրորդ անձանց դիտավորյալ կամ անզգույշ գործողությունների (անգործության), ֆորսմաժորային հանգամանքների արդյունքում:
7. Սպասարկման կենտրոնն ապրանքը ընդունում է միայն մաքուր փհնակում (սարքի վրա չպետք է լինեն սննդի մնացորդներ, փոշի և այլ կեղտեր):

Արտադրողը իրավասու է փոխել սարքի դիզայնը և բնութագիրը առանց նախնական ծանուցման:

ENGLISH

Dear Customer,

Thank You for purchasing a CENTEK brand product. We guarantee flawless function of this item, provided the guidelines of its operation are followed.

PURPOSE OF THE APPLIANCE

The product is intended only for home use and for textiles in household amounts suitable for machine washing. This appliance is for indoor use only and not intended for built in use. Only use according to these instructions. The appliance is not intended for commercial use.

Any other use is considered as improper use. The producer is not responsible for any damage or injuries that may result of it.

This appliance is designed for use in domestic and similar applications, in particular:

- in personnel kitchen zones at stores, offices and industrial facilities;
- at agricultural farms;
- by clients at hotels, motels and other residential facilities;
- in private boarding houses.

1. SAFETY PRECAUTIONS

Please read the following safety information thoroughly and follow it strictly to minimize the risk of fire or explosion, electric shock and to prevent property damage, personal injury or loss of life. Failing to follow these instructions shall void any warranty.



ATTENTION ELECTRIC SHOCK HAZARD!

- If the supply cord is damaged, it must be replaced by the manufacturer, its service agent or similarly qualified persons in order to avoid a hazard.
- If the machine is damaged, it must not be operated unless repaired by the manufacturer, its service agent or similarly qualified persons.

1. The appliance should not be used by physically, sensory or mentally handicapped persons (including children) or by persons without sufficient experience or knowledge, unless such persons are under supervision, or have been instructed on the use of the appliance, by the persons responsible for their safety. Take precautions not to let children play with the appliance.

Remark according to EU requirements:

- The appliance can be used by children aged from 8 years and above and persons with reduced physical, sensory or mental capabilities or lack of experience and knowledge if they have been given supervision or instruction concerning use of the appliance in a safe way and understand the hazards involved. Children shall not play with the appliance. Cleaning and user maintenance shall not be made by children without supervision.
 - Children should be supervised that they do not play with the appliance.
 - Children 3 years and under shall be kept away from the appliance or continuously supervised.
2. Animals and children may climb into the machine. Check the machine before every operation.
 3. Do not climb or sit on the appliance.

INSTALLATION LOCATION AND SURROUNDING

1. All washing and additional substances are to be kept in a safe place out of the reach of children.
2. Do not install the machine on a carpet floor. The obstruction of the openings by a mat can damage the machine.
3. Keep the appliance clear from heating sources and direct sunlight to avoid plastic and rubber parts to corrode.
4. Do not use the appliance in humid environments or rooms containing explosive or caustic gas. In case of water leakage or water splashes let the appliance dry in the open air.
5. The appliance must not be installed behind a lockable door, a sliding door or a door with a hinge on the opposite side to that of the washing machine.

- Do not operate the machine in rooms with a temperature of below 5 °C. This can cause damages to parts of it. If it is unavoidable, make sure to drain the water completely from the appliance after every use to avoid damages caused by frost.
- Never use flammable sprays or substances in the immediate proximity of the appliance.

INSTALLATION

- Remove all packaging material and transport bolts before using the appliance. Otherwise, serious damage may result.
- This appliance is equipped with a single inlet valve and can be connected to the cold water supply only.
- Mains plug must be accessible after installation.
- Before washing clothes for the first time, the product shall be operated once throughout all the procedures without any clothes inside.
- Before using the washing machine, the product shall be calibrated.
- Do not put any excessively heavy objects on the appliance, like water containers or heating devices.
- The new hose-sets supplied with the appliance are to be used and that old hose-sets should not be reused.
- Max. Inlet water pressure 1 MPa. Min. inlet water pressure 0.03 MPa.

ELECTRICAL CONNECTION

- Make sure the supply cable is not trapped by the machine, it can get damaged.
- Connect the product to a grounded outlet protected by a fuse complying with the values in the «Technical specifications» table. The grounding installation has to be made by a qualified electrician. Ensure that the machine is installed in accordance with the local regulations.
- Water and electrical connections must be carried out by a qualified technician in accordance with the manufacturer's instructions and local safety regulations.

ATTENTION

- Don't use multiple plugs or extension cords.
- The appliance must not have an external switching device such as a timer or connected to a circuit that is regularly switched on and off.
- Do not pull the plug out of the mains outlet if there is flammable gas around.
- Never pull out power plug with wet hands.
- Always pull at the plug, not at the cable.
- Always unplug the appliance if it is not being used.

WATER CONNECTIONS

- Check the connections of the water inlet tubes, the water tap and the outlet hose for possible problems due to changes of water pressure. If the connections loosen or leak close the water tap and get it repaired. Do not use the appliance before the pipes and hoses are installed properly by qualified persons.
- Glass door may become very hot during the operation. Keep children and pets far away from the machine while it is operating.
- The water inlet and outlet hoses have to be safely installed and remain undamaged. Otherwise, water leakage can occur.
- Do not remove the drain pump filter while there is still water in the appliance. Big quantities of water can leak out, and there is a risk of scalding due to hot water.

OPERATION AND MAINTENANCE

- Never use any flammable, explosive or toxic solvents. Do not use gasoline and alcohol etc. as detergents. Only select detergents that are suitable for machine washing.
- Make sure that all pockets are emptied. Sharp and rigid items such as coins, brooches, nails, screws, stones etc. may cause serious damages to this machine.
- Remove all objects from pockets such as lighters and matches before use the appliance.
- Thoroughly rinse items that have been washed by hand.
- Items that have been soiled with substances such as cooking oil, acetone, alcohol, petrol, kerosene, spot removers, turpentine, wax and wax removers

should be washed in hot with an extra amount of detergent before being dried in the appliance.

- Items containing foam rubber (latex foam), shower caps, water proof textiles, rubber backed articles and clothes or pillows fitted with foam rubber pads should not be dried in the machine
- Fabric softeners or similar products should be used as recommended in their instructions.
- Never try to open the door forcefully. The door will unlock shortly after the end of a cycle.
- Please do not close the door with excessive force. If it is found difficult to close the door, please check if the clothes are properly inserted and distributed.
- Always unplug the appliance and close the water tap before cleaning and maintenance and after each use.
- Never pour water over the appliance for cleaning purpose. Risk of electric shock!
- Repairs shall only be carried out by the manufacturer, its service agent or similarly qualified persons in order to avoid a hazard. The producer will not be responsible for damages caused by the intervention of not authorized persons.

TRANSPORT

- Before Transport:
 - Bolts shall be reinstalled to the machine by a specialized person
 - Accumulated water shall be drained out of the machine
- This appliance is heavy. Transport with care. Never hold any protruding part of the machine when lifting. The machine door cannot be used as a handle.

REQUIREMENTS FOR INSTALLATION, STORAGE, TRANSPORTATION (SHIPMENT), SALE AND DISPOSAL

- The appliance does not require any permanent installation or securing.
- The manufacturer or consumer should store the appliance in suitable packaging in heated facilities at a temperature of 5 °C to 40 °C and a maximum relative humidity of 80 %. The storage facilities should not contain aggressive, corrosion-provoking environments (acidic or alkaline vapors).
- The following requirements should be observed to ensure proper transportation of the appliance:
 - remove all internal accessories from the appliance, if any are installed, and pack them separately;
 - ensure that the appliance is properly packed to retain its functionality and exterior look (bulky appliances should be wrapped into plain or bubble polyethylene film with corrugated cardboard inserts in sensitive places);
 - securely fasten the appliance with straps to prevent its displacement within the vehicle during transportation;
 - transport the appliance only in an enclosed vehicle to eliminate any impact from the outdoor environment;
 - ensure that the appliance is handled with utmost care during loading and unloading to keep the packaging undamaged.
- The appliance requires careful handling to keep it from dust, dirt, mechanical impact, moisture, fire, etc.
- The appliance should be sold and purchased in compliance with the local legislation.
- Do not discard the appliance together with other domestic waste upon expiry of its service life. Instead, it should be turned over for disposal to a specialized recycling facility for electric and electronic equipment in compliance with the federal or local legislation. By ensuring proper disposal of the appliance You contribute to the saving of natural resources and the prevention of damage to the environment and human health, which may occur in case of improper handling. Detailed information about disposal facilities suitable for your appliance located in Your area is available from the local municipal authorities or at a domestic waste disposal company.
- If any malfunction of the appliance should occur, please immediately contact an authorized service center or turn the appliance over for disposal.

Should You decide to transfer the appliance to another person, please pass the present manual over along with it.

2. APPLIANCE DESCRIPTION

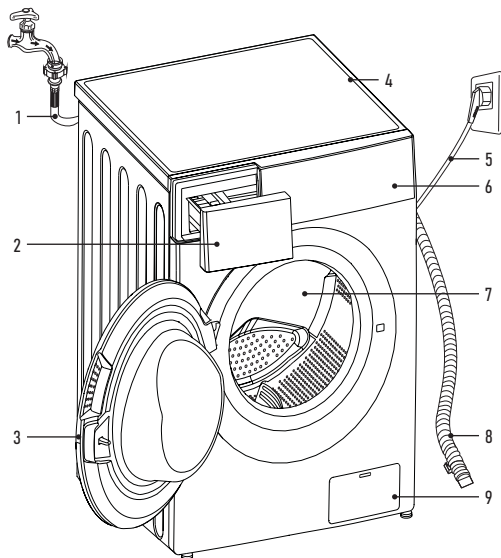

1. Water supply tube
2. Washing agent drawer
3. Door
4. Top cover
5. Power cable
6. Control panel
7. Drum
8. Drain hose
9. Filter

3. SCOPE OF SUPPLY

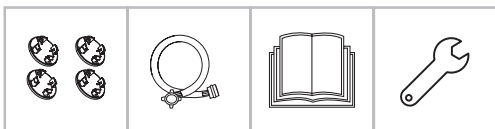

- Washing machine - 1 pc.
- Plugs - 4 pcs.
- Water supply hose - 1 pc.
- User Manual - 1 pc.
- Wrench - 1 pc.

4. OPERATING THE WASHING MACHINE

INSTALLATION LOCATION

! ATTENTION

- Stability is essential for preventing spontaneous displacement of the appliance during operation.
- Ensure that the appliance is leveled out. Allowable floor gradient - 1°.
- Ensure that the appliance is not standing on its power cable and not jamming it.
- The minimum clearance between the appliance and the walls or adjacent permanently fixed objects shall be 20 mm at the sides and 100 mm at the back.

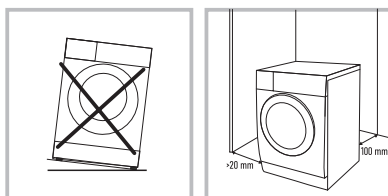

1. The washing machine should be installed on a dry, level and hard surface.
2. Keep the appliance away from direct sunlight.
3. The washing machine should be installed in a well-ventilated room.
4. The temperature in the room should not drop below 5 °C.
5. Install the washing machine away from heat sources, such as coal or gas ovens, fireplaces or heaters. If this is not possible, install suitable heat insulation between the appliances, lined with aluminum foil facing the heat source. The heat shield should cover the entire surface area of the washing machine. The washing machine should not be heated with by the heat sources.

UNPACKING THE WASHING MACHINE

! ATTENTION

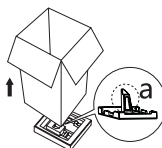

Packaging materials (e.g. film or plastic foam) can present a hazard for children. **SISK OF SUFFOCATION!** Store the packaging materials out of reach of children.

While unpacking the appliance ensure that it has not been damaged during transportation. If any damage is revealed, do not connect the machine - immediately contact the Manufacturer (vendor). Check the scope of supply.

1. Remove the cardboard box and foam plastic packaging.
2. Lift the washing machine and remove the packaging from its base. Ensure that the small foam plastic triangle is removed from the machine base. If not, lay the appliance on a side, then manually remove the foam plastic triangle from the bottom of the appliance.
3. Remove the tape binding the power cable to the drain hose.
4. Remove the water intake tube from the drum.

! ATTENTION

Remove the four transport bolts from the back side of the machine before operating it.



1. Unscrew the 4 transport bolt with a suitable wrench.
2. Extract the bolts, including the rubber washers, from the machine body, keep them in case of future transportation.
3. Close the bolt holes with the supplied plugs.

NOTE: Failure to remove the transport bolts will result in strong vibration and noise, spontaneous displacement of the machine and can cause irreparable damage to the machine.

LEVELING THE WASHING MACHINE



Level out the washing machine using the threaded feet so that the deviation from the horizontal plane does not exceed 1°.

Loosen the lock nut with a wrench. Turn the foot until it is firmly pressed against the floor.

Adjust all 4 feet as described in Item 2 so that the machine stands level and does not wobble. Use a construction water level to check the leveling of the machine.

STABILITY CHECK

The washing machine should not rock or wobble when pressed on the corners of the top cover (check both diagonal directions). If the machine wobbles readjust the feet.

Secure the feet after adjustment by tightening the lock nuts on all 4 feet.

! ATTENTION

Firmly tighten the locknuts of all four feet against the machine body after adjustment.

NOTE:

- A proper placement and leveling of the machine guarantees its long-term, stable and reliable operation.
- The washing machine should be installed absolutely level and stably.
- The machine should not rock or wobble under load.
- Avoid contact of the machine feet with moisture. Otherwise vibration or noise may occur.

! ATTENTION

If the washing machine is installed on a carpeted floor, make sure that its base is raised above the carpet pile. Otherwise ventilation may be hindered or impossible.

CONNECTING TO WATER SUPPLY

! ATTENTION

Connection of the appliance to water supply should only be performed by a skilled technician.

NOTE:

- The water supply pressure should be within the range of 0,3 to 1 mPa (0,3-10 kg/cm²). If the pressure exceeds 1 mPa a pressure-reducing device should be installed upstream of it.
- Do not apply excessive force when screwing the water supply tube onto the tap.
- Regularly check condition of the tube, replace if necessary.
- Use only brand new water supply tubes for washing machines, do not use old tubes e.g. used with the previous machine.

! ATTENTION

Connect the washing machine only to the cold water supply piping. The internal components of the machine are not made of materials suitable for hot water. Besides, the supply of hot water into the machine will disturb the temperature modes during washing and cause damage to your laundry. Hot water may contain anti corrosion additives which are detrimental to the internal parts of the washing machine.

CONNECTING THE INLET TUBES AND VALVES



1. Check the availability of the rubber gaskets on both sides of the flexible tube. If necessary, insert the rubber gaskets into the threaded fittings of each hose end for sealing the connections.
2. Usually, on the water supply piping side, the tube is connected to a three-way valve attached to the tube to provide water cutoff from the machine. Screw the ring nut of the tube onto the valve by hand as firmly as possible, then tighten by a quarter or half turn with a suitable tool. Do not overtighten the nut, as this may rupture the gasket and cause a leak.

3. After connecting open the valve to flush any contaminants (dirt, dust, sand) from the tube that may have gotten inside during installation. Collect the water in a bucket or basin.
4. Screw the ring nut of the tube onto the washing machine inlet, then tighten it the same way as on the water supply valve.

NOTE: Every time you open the water supply valve after connecting it to the machine, do it slowly to prevent surge (hydraulic shock) and damage to the internal component of the machine.

Close the water supply valve every time after using the machine to prevent leaks and spillage.

! ATTENTION

Do not try to extend the water supply tube yourselves! If the water supply tap is located too far away from the machine, buy a longer tube.

NOTE: The washing machine can be connected to water supply via an ordinary domestic tap. In this case all the same requirements should be observed, besides, to avoid spillage, please ensure that the connection between the tap and the hose is tight and secure and the tube will not come off the tap. However, this connection method is not recommended and can only be applied if a fixed connection to water supply is not possible.

DRAIN HOSE CONNECTION

! ATTENTION

Connection of the appliance to the drain should only be performed by a skilled technician.

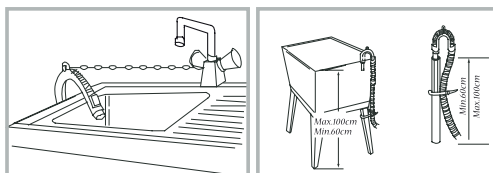

1. One end of the hose is fixed to the appliance. Do not pull it out or force it in.
2. The other (free) end of the hose can be routed into a bathtub, sink, or connected to the drain (sewage) piping.
3. If the free end of the hose is routed into a bathtub or sink, it should be firmly secured (e.g. with a special bathtub clamp). A loose hose can easily fall off because of the water pressure and cause spillage.
4. When connecting the hose to the drain pipe, make sure it is not inserted too deep so as not to obstruct the sewage flow. If the hose is too long – cut it down to size.
5. In any case please avoid the siphon effect when connecting the machine to the drain; otherwise the water will not stop running. For this purpose a part of the hose should always be raised at least 60 cm above the floor. Besides, the free end of the drain hose should not be submerged in water (therefore please avoid connecting the hose to the sewage pipes with a constant water flow).

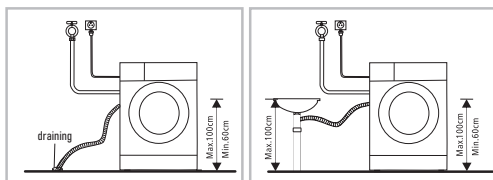

NOTE: If the free end of the hose is routed into a sink, use a special holding clamp (bracket) as in the case with a bathtub; secure the clamp with a chain or rope.

CONNECTING TO POWER SUPPLY

1. The washing machine should be connected to a properly installed grounded electric socket protected by an automatic circuit breaker of 16A rating.

For added safety it is recommended to connect the washing machine to a dedicated lead (socket) assigned in the switchboard and used exclusively to connect the washing machine, protected by a dedicated differential current circuit breaker or a combined automatic circuit breaker and ground fault circuit breaker (GFCI).

The manufacturer will not accept liability for any damage if the machine is connected to a power supply circuit without a functioning earthing connection installed in accordance with local regulations.

- The electric circuit to which the machine is connected should be located in an easily visible and accessible place, within 1 m to the left or right of the appliance. Please prevent situations when the power cable can be jammed, tugged at or trampled upon.
- Never use extension cables or cluster type power sockets to connect the appliance. This is critical to avoid loose contacts or contacts with insufficient area and thus to prevent fires. Never connect the appliance via an external timer.
- If the power cable is damaged it shall only be repaired by a properly qualified technician at a service center.

5. OPERATING THE WASHING MACHINE

! ATTENTION

Before doing your laundry first ensure that the washing machine is installed properly in accordance with our instructions.

The appliance has undergone quality acceptance tests at the factory, therefore it may contain water and show minor traces of test operation.

! ATTENTION

In order to eliminate any foreign smells and clean the washing machine before first use, we recommend running the "Drum Cleaning" at 85 °C without clothes and detergents.

Do not worry if the smell has not gone completely. There may be the smell emitted by plastic and rubber components that have become very hot during operation.

In this case either run another washing cycle without clothes at a high temperature, or wait for the smell to disappear after the first two or three washing cycles.

! ATTENTION

After every 2-3 washes it is necessary to clean the drum. To do this, use the special "Drum Cleaning" program. Regular cleaning of the drum in the washing machine will avoid breakdowns and significantly increase the service life of the equipment.

BEFORE WASHING

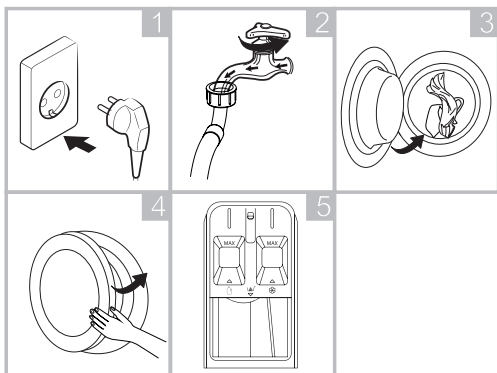

- Connect the machine to power supply.
- Open the valve to which the water supply tube is connected.
- Load the clothes into the machine.
- Firmly close the door.
- Add the detergent.

WASHING

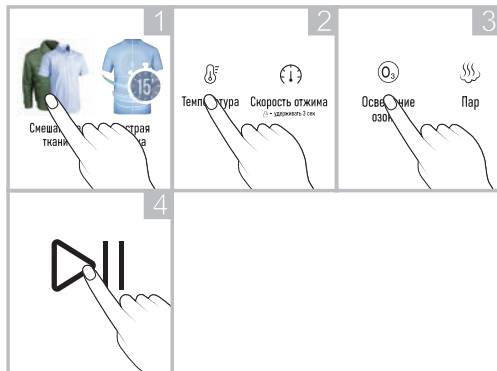

- Select the desired washing program with the selector dial.
- You can change the washing temperature and drying speed if desired. Please pay attention to the care instructions tags on the clothes before loading them into the machine.
- Select the auxiliary modes and/or functions.
- Press the «Start/Pause» to start the washing program.

AFTER WASHING

At the end of the washing cycle the word «End» will appear on the display. Wait for the door to unlock (the lock indicator will go out), open the door and remove the clothes.

Turn the machine off. Close the water supply valve.

NOTE: We recommend leaving the washing machine door open to allow the moisture inside to evaporate.

5.1. PREPARING YOUR LAUNDRY



Sort your clothes to achieve optimal washing results, then prepare them in accordance with the symbols on the washing instruction labels.

SORTING (Fig. 2)

- For more efficient washing sort your laundry in accordance with the care instructions, fabric type and recommended washing temperature; wash your laundry at the proper drum rotation speed.
- Different fabrics should be washed at different temperatures and drum rotation speeds.
- By all means sort dark clothes out from light-colored and white clothes. Wash them separately, as dyes and pile can migrate and discolor light-colored and white clothes. If possible, do not wash heavily contaminated clothes together with cleaner clothes.





NOTE:

- Degree of contamination (high, normal, low): sort the clothes according to contamination degree. Use longer and more intensive washing for medium and highly contaminated clothes. Lightly contaminated clothes may be washed at a lower temperature to save power.
- Color (white, light-colored fabrics, dark fabrics): Separate white clothes from colored clothes. First wash newer dark and colored clothes separately from the rest.

- Pile (pile fabrics, clothes that gather pile): wash pile fabric clothes and clothes that gather pile from other clothes separately from the rest.
- Clothes with metal components (e.g. bone bras, belt buckles, metal buttons) can damage the washing machine. Remove metal components before washing or place the laundry into a mesh bag or pillow case. Besides, items like snickers should be washed in a mesh bag to protect the items themselves from wear. A mesh bag is also handy for washing small items (Fig. 5).
- Garments with decorations.
- Avoid washing items with missing manufacturer's washing instruction labels.
- Never wash clothes contaminated by gasoline, kerosene, diesel fuel, paints, solvents and alcohols.
- Items made of waterproof materials are not machine washable. Trying to wash such items can cause machine overfilling, spillage and excessive vibrations during rinsing, as well as damage to the items themselves (such as skiing suits, raincoats, umbrellas, car seat covers, tents, sleeping bags, etc.). Water trapped inside the waterproof items cannot be fully drained and may imbalance the drum, causing vibration and displacement of the machine.

CHECKING THE GARMENT CARE LABELS (Fig. 1)

The symbols used to indicate fabric composition and washing instructions.

Symbol	Washing instruction / Fabric type
	Normal washing / Cotton and blended fabrics
	Everyday washing / Synthetics and blended fabrics
	Special delicate washing / Delicate fabrics
	Hand wash only / Wool, silk
	No washing

NOTE: The lines under the symbols indicate the fabric type and the maximum allowable mechanical stress.

CHECKING THE CLOTHES BEFORE LOADING

- Wash large and small items together. Load large items first.
- Large items should not take up more than half of the batch. Do not wash single items to avoid drum imbalance. Always add one or two more items.
- Check the pockets and make sure they are empty. Objects like nails, pins, matches, pens, coins or keys can damage both the machine and the clothes (Fig. 3).
- Zip up the zippers, hook the hooks, tie the laces so that they do not get entangled with other clothes (Fig. 4).
- Apply some detergent dissolved in a small amount of water to stains before placing the garment into the machine, so that the stains come off easier.
- Spread out curtains before putting them into the washing machine. Remove any attachment brackets before washing.
- Zip up the zippers, sew on loose buttons, mend holes and stitch up ruptures.
- Do not wash white and colored laundry together. New colored clothes can stain other clothes. Wash colored items separately.
- Use only such detergents, color fresheners and tinctures as are suitable for machine washing. By all means observe the instructions provided on the packaging.
- Turn trousers and fine laundry inside out before washing (Fig. 6).
- Shake items heavy soiled by flour, lime, milk powder, etc. before putting them into the washing machine. Such contaminants can accumulate inside the washing machine and eventually cause damage.
- Check the folds of the door seal and remove any small objects stuck in it.

ATTENTION



Ensure that no clothing items are jammed between the door and door seal, otherwise they can be damaged during washing.
Remove any foreign objects stuck in the door seal to prevent damage to the seal and the laundry.

CLOTHES NOT SUITABLE FOR MACHINE WASHING

- Ties, vests, etc. that can shrink after machine washing.
- Garments with folds and embossing that can be deformed during machine washing.
- Garments made completely or partially of fur.

ITEMS THAT CAN EASILY MAT TOGETHER

Items that can easily mat together (e.g. downy knits), should be turned inside out before washing. Such items should better be washed separately, as they may damage other clothes and become damaged by them. For the same reason it is preferable to wash black and colored cotton garments separately.

5.2. USING THE DETERGENT TRAY

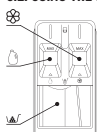

Compartment  - intended for washing powder.

Compartment  - designed for liquid detergent.

NOTE: do not use powder and liquid at the same time.

Compartment  - designed for adding conditioner-rinse aid.

NOTE: Always add liquid detergent immediately before starting the selected washing program. If added in advance or if delayed start is used the detergent may harden inside the machine.

Check that the liquid detergent has a proper degree of fluidity. If necessary, dilute it with water.



ATTENTION! Never fill the detergent to above the «MAX» mark.

The laundry detergent should be used in accordance with the manufacturer's instructions and selected according to fabric type, color, degree of contamination and the washing temperature. Please use only detergents designed specifically for machine washing.

- If there is too much foam, reduce the amount of detergent. Excessive detergent produces too much foam, which lowers the washing quality and overloads the motor.

- The quantity of detergent can depend on water temperature, water hardness, the size and contamination degree of the items to be washed.

5.3. CONTROL PANEL

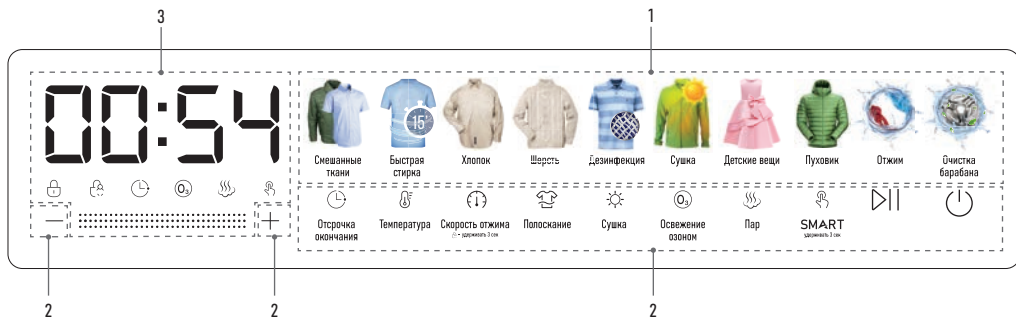

1. Washing Program Touch Buttons
2. Auxiliary Mode and Function Buttons

— +	Washing Cycle Time Adjustment	O ₃	Ozone Refreshing
⌚	Completion Delay	☁	Steam
🔧	Temperature Selection	SMART	One-Touch Wash (hold for 3 seconds)
⌚ ⌚	Tumble Drying Speed Selection / Child Lock (hold for 3 seconds)	▶	START/PAUSE
👕	Rinsing Number Selection	⏻	ON/OFF
☀	Drying		

3. Display

INDICATORS AND READINGS

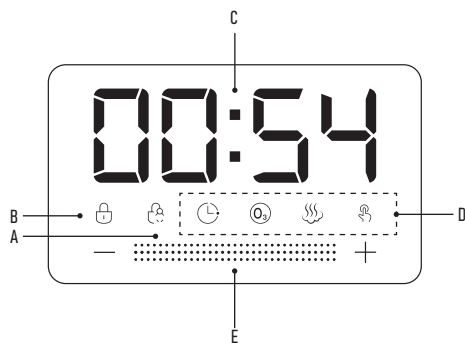

- A. Child Lock function activation indicator
B. Door Lock activation indicator
C. Numeric Indicator

1:28	Time remaining to washing cycle end	2	Number of rinsing cycles
12H	Completion time delay	1200	Rotation speed
30	Washing temperature	E03	Error code
180	Drying time		

D. Indicators of active functions.

E. Program Progress Indicator: The washing program progress with the remaining time of the program is displayed on the light bar during the washing process.

6. WASHING PROGRAM AND MODE DESCRIPTION

Program Designation	Description
Смешанные ткани (Mixed Fabrics)	Washing of laundry of mixed fabric types with medium degree of contamination
Быстрая стирка (Fast Wash)	Fast washing of a small amount of mildly contaminated clothes for 15 minutes
Хлопок (Cotton)	Washing durable laundry and items made of heat-resistant linen or cotton textile items
Шерсть (Wool)	Mild washing of woolen clothes to extend their wearing life. Use a special liquid detergent for wool. Do not increase the temperature in this program and remove the clothes from the drum immediately after washing to prevent wrinkling
Дезинфекция (Disinfection)	For clothes that need to be decontaminated
Сушка (Drying)	Separate program for drying (see description of drying methods in the "Auxiliary Modes and Functions" section below). Before starting the "Drying" program we recommend tumble-drying the wet clothes by using the "Spin" program. Never use this program specially for drying clothes with natural or artificial padding (such as padded coats, downy blankets, jackets with polyester padding, etc.)
Детские вещи (Kids)	A program designed for contamination typical of children's clothing. Effective removal of detergent from fabric fibers.
Пуховик (Padding)	Program for item padded with down or polyester fluff, such as jackets or blankets. We recommend using liquid detergent (as it can be washed out easily) and not loading the drum to more than 70% of its capacity. Roll in the ends on the clothes before loading them into the machine
Отжим (Spin)	Separate program for tumble-drying with water drained during and after spinning. In order to drain the water only repeatedly press the drying speed button until "-" appears on the display. In this case only the water will be drained when the program is started

Очистка барабана (Drum Cleaning)	Program for removing impurities from the drum. Regular use of this program prevents unpleasant smells, guaranteeing fresh and clean laundry after washing. Clean the drum at least 4 times a year. If the machine is used extensively, clean the drum every month
Очистка сушильного канала (Drying channel cleaning)	A special cycle that is used only to remove fluff that has accumulated in the dryer channel. Do not add any clothes to the drum

SMART	One-touch program that automatically determines the required washing parameters. Suitable for everyday wear clothes of ordinary fabrics with minor or medium contamination. See "Auxiliary Modes and Functions" section
-------	---

SUMMARY TABLE OF WASHING PROGRAM PARAMETERS

Parameter	Maximum load (kg)		Detergent		Default Drying Speed (rpm)	Available tumble-drying speeds (rpm)	Default Temperature (°C)	Default Program Duration (min)
	For washing	For drying	1 - powder 2 - washing gel 3 - special tool	conditioner				
Mixed Fabrics	8	5	1/2	○	900	0-500-700-900-1200	30	52
Fast Wash	1	1	1/2	○	700	0-500-700-900	cool	15
Cotton	8	5	1/2	○	900	0-500-700-900-1200	30	57
Wool	1	-	3	○	500	0-500-700	normal	50
Disinfection	3	-	3	○	900	0-500-700-900-1200	85	117
Drying	-	5	-	-	-	0-700-900-1200	-	depends on the amount of laundry
Kids	5	5	1/2/3	○	900	0-500-700-900-1200	40	83
Padding	2	2	3	○	700	0-500-700-900	40	103
Spin	8	5	-	-	900	0-500-700-900-1200	-	8
Drum Cleaning / Drying channel cleaning	-	-	-	-	700	700	85	135
SMART	5	-	1/2	○	900	900	normal 30 40	35 (≤1 kg) 50 (≤4 kg) 65 (>4 kg)

NOTE:

- In order to achieve optimal washing results follow the instructions related to the maximum weight of the clothes loaded into the machine.
- To save electric power choose longer washing programs with lower water temperatures.
- Washing program duration may vary depending on the actual weight and properties of the laundry, system water temperature and hardness and other parameters.

ATTENTION!

In the event of a power failure the machine will continue the washing cycle from the moment it was interrupted when power supply resumes.

6.1. AUXILIARY MODES AND FUNCTIONS

TEMPERATURE SELECTION

Press the "Temperature" button to change the water temperature for the current washing cycle; the changed temperature value will be displayed in the numeric display.

RINSING NUMBER SELECTION

Press the "Rinse" button to change the number of rinsing cycles for the current washing cycle; the changed number of rinsing cycles will be displayed on the numeric display.

TUMBLE-DRYING SPEED SELECTION

Press the "Speed" button to change the tumble-drying speed for the current washing cycle; the changed tumble-drying speed value will be displayed on the numeric display.

CHILD LOCK

Setting the child lock can prevent erroneous use of the washing machine by children or an external intervention into the washing process.

1. During machine operation press and hold the "Speed" button for 3 seconds to activate or cancel the child lock function.
2. After setting the child lock function an indicator will light up on the display, the door will not open, the control panel is locked, all control panel buttons are deactivated (except the power button). The appliance can only be turned off by pressing the power button. The child lock function will be disabled when the appliance is turned on once again.

OZONE TREATMENT

The "Ozone Refreshing" function can be selected along with other selected programs. With the machine started press the "Ozone Refreshing" button to add the function to the current washing program for refreshing your clothes.

You can also select the refreshing program independently. This can be done in two ways:

1. Press and hold the button for 3 seconds to cancel the selected washing program. The washing program indicator will go out and only the ozone refreshing indicator will light up.
2. When a washing program + refreshing program are selected, press and hold the washing program button for a brief period of time. The washing program indicator will go out, the program will be cancelled and only the ozone refreshing function indicator will light up.

To cancel the ozone treatment mode:

1. When a washing program + refreshing program are selected, press and hold the washing program button for a brief period of time; the ozone treatment indicator will go out, the function will be cancelled.

2. If the ozone treatment function is selected independently, it will be cancelled automatically before any other program is started.

NOTE:

- No water is used in the ozone treatment mode and the drum does not rotate.
- The function is only used for refreshing and deodorizing white and light-colored clothes.
- Before selecting this function, please ensure that the clothes have no surface finishes that easily oxidize and fade, as well as no inscriptions or patterns applied by ink printing.
- This function is not available in certain washing programs.

LAUNDRY COMPLETION DELAY

Press and hold the "Stains" button for 3 seconds to set the program completion time (delay) which is selectable at an increment of 1 hour up to a maximum of 24 hours. After selecting the desired program, but prior to pressing the START/PAUSE button, repeatedly press the button until the desired delay time appears on the display, e.g. 8 hours; the mode indicator will appear on the display.

NOTE: The washing cycle time will be included in the set program completion delay time.

In order to cancel the function, select a different washing program. The delay indicator will go out.

ATTENTION! The actual time of a washing cycle completion delay may differ from the set delay time, depending on the water supply pressure, drainage type, clothing type, water temperature and other factors.

NOTE: This function is not available in certain washing programs.

DRYING

1. WASH+DRY PROGRAM SELECTION METHODS

Select the washing program by pressing the relevant button, then add the drying function to the washing program by pressing the "Drying" button. The program and function indicators will light up. Select the value corresponding to the desired drying time (AUTO-30-60-90-120-150-180-210-240 (minutes) or "-->" to disable the function) by briefly pressing the "Drying" button.

- Automatic drying: the drying time can be automatically adjusted depending on the quantity and humidity of the clothes. When automatic drying is selected the AUTO value will light up on the display.
- Drying time selection: select the desired drying time (30-60-90-120-150-180-210-240) by pressing the "Drying" button. The selected time will appear on the display.

Press the START/PAUSE button; the WASH+DRY program will start, the drying process will automatically start upon completion of the washing cycle.

TO DISABLE THE DRYING MODE:

1. Press the "Drying" button; <--> will appear on the display, the drying function will be disabled.
2. Select a different washing program to automatically cancel the drying function.

SELECTING THE "DRYING" PROGRAM

An independent drying program is provided to enable drying only, without starting the washing program.

NOTE: The drying function is suitable for drying cotton clothes. Do not dry items that warp and shrink easily.

Press the "Drying" button in the program selection area during the washing process to directly select the independent drying program.

Within the independent drying program the automatic drying mode or the desired drying time can be selected by briefly pressing the "Drying" button.

After selecting the drying mode press the START/PAUSE button to start the independent drying program.

SETTING THE DOWN-PADED COAT DRYING PROGRAM

To wash a down-padded coat use the "Wash+Dry" program. Select the "DOWN COAT" and the "AUTOMATIC DRYING" (AUTO) modes. Do not use the "Drying" program for down coat drying. It is recommended to only dry a down coat once for a better drying effect.

SAFETY PRECAUTIONS FOR THE DRYING PROGRAM:

- If the clothes contain too much moisture, the machine will automatically extend the drying time; this is normal, the drying time will continue to be displayed: <0:20>.
- The water supply valve should be open during the drying program, as water is required for cooling and drying during the drying process.
- The maximum drying time is set differently for each model.
- In order to prevent wrinkling of the clothes, caused by excessive drying, you can set a shorter drying time first, and then extend it in accordance with the drying effect.
- It is recommended to run the tumble-drying cycle first before starting the drying program.
- Untie any knots on the clothes after tumble-drying and then put them back into the drum for drying.
- Drying may be uneven in some areas for large and thick clothing items. Please extend the drying time after completion of the first cycle depending on the results.
- Woolen clothes are not suitable for drying.
- Do not dry clothes that easily warp or shrink.

NOTE: This function is not available in certain washing programs.

PROGRAM TIME ADJUSTMENT

Press the "+" or "-" buttons to adjust program duration. The correction value will be shown on the numeric display and the washing machine will operate in accordance with the set program time.

NOTE: This function is not available in certain washing programs.

SMART - ONE-TOUCH WASH

In the "Smart" mode the machine measures the weight of the laundry and automatically selects the time and temperature required for washing.

"AUTO" will appear on the display during the detection stage after program startup.

When the appliance is off or on, but no program is running, press and hold the START/PAUSE button for at least 3 seconds; the machine will launch the Smart washing mode immediately.

DRUM / DRYING CHANNEL CLEANING

1. After machine startup press the DRUM CLEANING button to enter the program.
2. After machine startup and before starting any program, press and hold the DRUM CLEANING button for 3 seconds and the program will go to the "Drying Channel Cleaning" option. The program run time will appear on the display (0:05). After startup a program for the removal of the lint accumulating in the drying channel will be run to improve drying efficiency. In this mode, press and hold the "Drum Cleaning" button for 3 seconds to exit the "Drying Channel Cleaning" mode and enter the "Drum Cleaning" program, the run time of the "Drum Cleaning" program will appear on the display.

NOTE: Please do not place any clothes or detergents into the drum when the "Drum Cleaning" and "Drying Channel Cleaning" programs are in progress.

ADDING CLOTHES DURING PROGRAM OPERATION

When the program is running, press and hold the START/PAUSE button to suspend machine operation. The lock indicator will go out; you can now open the door and add or remove clothes. After adding or removing clothes, close the door, and press and hold the START/PAUSE button again; the machine will resume operation from the position in which it was stopped.

ATTENTION! If the water level or temperature is too high the door lock indicator is on and the door cannot be opened; in this case you will not be able to add or remove clothes during machine operation.

DRUM ILLUMINATION

- The illumination will always be on during program or function setup.
- When a program is suspended the illumination can be activated by opening the machine door.
- During program execution the illumination automatically turns on every time a new washing stage starts.
- Touching any button, except the power button will also activate the drum illumination.

LOAD BALANCING SYSTEM

The appliance features an automatic imbalance detection system. If your laundry is not evenly spread around the circumference of the drum, the machine will evenly distribute before tumble-drying. If the machine fails to distribute the clothes within the specified time, the drum will not start spinning, to avoid excessive vibration. In this case you will have to check if the clothes are not entangled and select the "Tumble-Drying" program after rearranging the clothes. If you wash a small quantity of clothes, e.g. a pair of Jeans, a sweater, a bath towel, etc. the machine may not be able to tumble-dry it because of the imbalance protection. Please wash large and small items together whenever you can in order to ensure uniform weight distribution and smooth tumble-drying operation.

ATTENTION! If clothes of different types and materials are washed together the automatic balancing system may repeatedly distribute and arrange the clothes, which will extend the tumble-drying time. This is normal and not a sign of malfunction.

7. MAINTENANCE

ATTENTION

- Attention! Always pull the plug from the electric socket and close the water supply valve before cleaning, care and maintenance described below.
- Never use solvents for cleaning to avoid damage to the washing machine and the emission of toxic or explosive gases.
- Do not spill water on the washing machine while cleaning.
- Do not use PCMX (chloroxylyene) -containing detergents, ethyl alcohol, formic acid or their equivalents for cleaning the appliance, as these substances can damage it.

CLEANING THE APPLIANCE



Regular and careful cleaning of the appliance will allow extending its service life and retain its appealing exterior. If necessary wipe the outer surface of the machine with a mild, non-abrasive detergent. In case of a water spill, immediately collect the water with a towel. Do not use sharp objects to clean the machine to avoid damaging the housing and impeding its operation.

ATTENTION

Never use aggressive chemicals, abrasive cleaning agents or solvents for cleaning the appliance. They can damage the exterior finish.

CLEANING THE INSIDE OF THE DRUM

Wipe the drum dry after each use to remove any residues from the tap water, washing chemicals, dirt and fabric particles, as well as to prevent additional moisture from staying inside the drum and causing mould growth.

Metal clothing components (buttons, zippers, studs) can leave rust stains inside the drum - take care to remove these stains without delay. The use of aggressive detergents or rust removers for cleaning the drum is not allowed, therefore regular preventive care is the best solution.

Besides, the washing machine has «Drum clean» function to assist you in hygiene maintenance.

CLEANING THE DOOR GLASS AND SEAL



Wipe the glass and seal after each laundry to remove pile and stains.

Remove coins, buttons and other small objects from the folds of the door seal after each laundry.

Water staying for a prolonged time inside the folds of the door seal can cause an unpleasant smell.

CLEANING THE PUMP FILTER

The drain pump filter can retain scraps of fabric and small foreign objects during laundry.

Regularly clean the filter to ensure proper operation of the washing machine.

Check the pump if the machine fails to drain water or tumble dry the laundry, as well as if it emits an unusual noise during draining, which may be caused by foreign objects blocking the pump.

- Depending on the program, hot water may be pumped through the drain pump.
- Never remove the pump cover during the rinsing cycle. Wait for the appliance to complete operation in the relevant mode and start draining the water.
- Ensure the filter and the cover plate are properly seated when reinstalling them.



1. Remove the cover plate.
2. Remove the filter by turning it counterclockwise.
3. Remove foreign objects from the filter.
4. Reinstall the filter and close the cover plate.

CLEANING THE WATER INTAKE FILTER

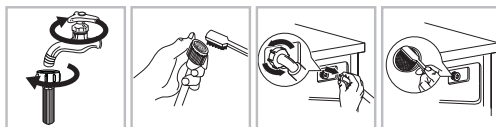

1. Close the valve and disconnect the tube from it.
2. Disconnect the water supply tube from the washing machine. Pull out the filter with long pliers.
3. Clean the water intake filter.
4. Refit the filter and reconnect the water supply tube.
5. Clean the filter every 3 month to ensure proper operation of the washing machine.

NOTE: Clean the valve filter first, then the filter in the washing machine.

CLEANING THE WASHING AGENT TRAY AND ITS COMPARTMENTS

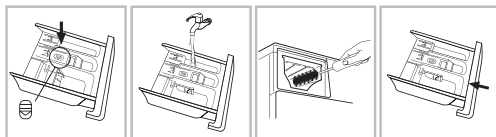

Clean the detergent drawer regularly to prevent clogging.

Clean the detergent drawer as follows:

1. Press the button (located above the softener compartment) and remove the tray.
2. Rinse the tray with water.
3. Clean the inside of the compartment with an old toothbrush or something similar.
4. Replace the tray and return it to its original position.

NOTES

- During cleaning, do not open the cover of the Intelligent Liquid Detergent Container or tilt or rotate the detergent drawer to prevent the liquid detergent from flowing out of the Intelligent Supply Container.
- Do not turn on the machine if the detergent dispenser compartment is not installed. Always keep the detergent dispenser fully closed.

8. TROUBLESHOOTING

Problem	Probable cause/remedy
Washing machine will not turn on	<ul style="list-style-type: none"> • Power plug not fully inserted into the socket. • Poor electric contact. • Power failure or system fuse blown.
Program execution will not start	<ul style="list-style-type: none"> • Door not fully closed. • ON/OFF button not pressed. • Start/Pause button not pressed. • Water supply valve closed, no water intake into the machine. Delayed Start activated.
Machine will not fill water in or error code «E02» on the display	<ul style="list-style-type: none"> • Water supply hose jammed/kinked/twisted. • Water supply tube not connected to water supply line. • Water pressure too low. Water supply valve closed. • No water in the supply system. • Intake valve filter blocked. • Start/Pause button not pressed.
Machine constantly fills and drains water or water stays in the drum or washing program stops	<ul style="list-style-type: none"> • Uppermost point of drain hose located too low. It should be located at 65 to 100 cm above the floor. Wrong drain hose connection to sink/sewage header, causing a back flow into the machine. • The drain hose end should be placed above the sink bottom to prevent water from flowing back. • Drain hose end inserted too deep into the sewage pipe.
Machine will not drain water or spin or error code «E03» on the display.	<ul style="list-style-type: none"> • Pump filter blocked. • Drain hose kinked/twisted. • Hose end plugs not removed during installation. • Drain hose or sink/sewage header blocked.
No spinning	Drying speed set to «0».
Lengthy program duration	Program duration depends on system water pressure and temperature, the amount of foam and the balance during spinning.
Strong vibration during spinning	<ul style="list-style-type: none"> • Machine not leveled. • Transport bolts not removed. • Machine touches furniture and/or walls. • Load imbalanced.
SMART mode will not activate	<ul style="list-style-type: none"> • A mode other than SMART was selected after machine startup. Turn machine off and press SMART. • Load imbalanced.
Noise during operation	Some noises may be emitted by the motor, pump and water flow.
Machine will not spin	Load imbalanced. Machine will not switch to high spinning rpm to avoid damage. Imbalance can be caused by washing a single heavy item (e.g. padded garment, patchwork blanket, etc.). Try the program once again with a different load.
Leak from the detergent tray	<ul style="list-style-type: none"> • Detergent tray compartments clogged with detergent and require cleaning. • Water pressure too high. Pressure needs to be reduced. • Machine slanted forward.
Other leaks	<ul style="list-style-type: none"> • Water supply tube fittings loose. Check the machine body and tap fittings. • If the fittings are tight but still leak, replace gaskets in the tube connections. • Drain hose incorrectly fastened.
Smell	Run the «Drum Cleaning» program.
Door will not open	The door will not open until the lock icon on the control panel goes out after program completion.
Low water level during washing	The level is normal if it is visible in the lower part of the door glass.
Too much foam	<ul style="list-style-type: none"> • Detergent is not suitable for machine washing (it should be marked «For washing machines» or «Machine wash»). • Too much detergent used. • Less detergent is required if the water is soft.
Miscellaneous	Your washing machine is equipped with sensors that monitor the washing cycle processes and parameters (e.g. water level, temperature, load balance, time / stages).

ERROR INDICATION

In some cases malfunctions can be detected by the washing machine's microcomputer control system. Warnings are issued as audio signals and error codes displayed:

Code	Cause	Probable cause/remedy
E02	No water filling	· Ensure that the supply valve is open. · Ensure there is water in the system. · Ensure the supply tube or filter is not blocked.
E03	Drain problems	· Clean drain pump filter. · Ensure that the drain hose is not kinked/jammed/twisted. If the malfunction persists contact a service center.
U4	Door lock failure	Close the door again and press Start/Pause button. If the malfunction persists contact a service center.
H	Temperature too high	Press Start/Pause to suspend the washing program. Wait for a few minutes. When the temperature in the drum drops to a safe level press Start/Pause to resume the rest of the program.
FXXX	Negative ion level in the drum too high	Press Start/Pause to stop the washing cycle and wait for a few minutes for the anionic count to drop and the error message to disappear.
EXX	Miscellaneous errors	Turn machine off. Disconnect power cable and contact the service center for repairs without delay.

NOTE: always verify the cause of the malfunction and rectify it before resuming machine operation. Press Start/Pause once again. If the error code disappears the machine will continue working; if the error code is still displayed – please disconnect the machine from power supply and contact a service center without delay. The contents of garment pockets may block the drain hose or cause damage to the machine. Do not wash clothes that do not have care instruction tags, as well as garments not meant for machine washing.

9. SPECIFICATIONS

Electrical Safety Class	I
Nominal voltage	220-240 V -50 Hz
Power consumption (wash/dry), W	2000/1600
Nominal current draw, A	8,7
Maximum laundry batch weight (wash/dry), kg	8/5
Maximum drying speed, rpm	1200
Energy Efficiency Class	A+++
Drying Efficiency Class	A
Power consumption per washing cycle (wash), kWh	1,05
Power consumption per washing cycle (wash/dry), kWh	6,45
Power consumption per year, kWh	1290
Water consumption per washing cycle (wash), l	60
Water consumption per washing cycle (wash/dry), l	145
Total water consumption per year, l	31900
Drum capacity, l	54
Noise level during washing (wash/dry), dB	62/69
Noise level during spinning, dB	76
Required water supply pressure	0,03 - 1 MPa
Water resistance class	IPX4
Weight (net/gross), kg	63/68

Dimensions (WxDxH), cm	60x43x84,7
Dimensions with protruding parts (WxDxH), cm	60x52x84,7

10. DISPOSAL

Upon expiry of its service life the appliance can be disposed of separately from ordinary domestic waste. You can turn it over to a specialized electric and electronic appliance disposal and recycling centre.

11. CERTIFICATION DATA, GUARANTEE

The service life of this item is 10 years since the date of sale to the end user, provided the item will be used in strict accordance with the present manual and the applicable technical standards. Upon expiry of the service life please contact the nearest authorized service centre for suggestions as to further operation of the appliance. The manufacturing date of the appliance is integrated into the serial number (digits 2 and 3 - year, digits 4 and 5 - month of manufacture). If any questions related to appliance maintenance should arise, or if the appliance has malfunctions, apply to the CENTEK™ Authorized Service Center. The address of the service center can be found on the website <https://centek.ru/servis>. Service support contacts: Phone: +7 (988) 24-00-178, VK: vk.com/centek_krd. General Service Center: OOO «Larina-Service», Krasnodar, Phone: +7 (861) 991-05-42.

The product has the Certificate of Conformity No № EA3C RU C-CN.HB62.B.00884/22 of 27.12.2022.



12. MANUFACTURER AND IMPORTER INFORMATION

Imported to EAEU by OOO «Larina-Elektroniks». Address: Russia, 350080 Krasnodar, ul. Demusa, 14. Phone: +7 (861) 2-600-900.

DEAR VALUED CONSUMER!

The guarantee period for all appliances amounts to 36 months since the date of sale to the end consumer. With this Warranty Card the Manufacturer confirms the proper condition of the appliance and undertakes to repair, free of charge, all defects caused by the Manufacturer's default.

GUARANTEE MAINTENANCE TERMS

1. The guarantee shall be valid if the following documentation conditions are observed:

- The original Warranty Card shall be filled out correctly and clearly, indicating the of appliance model, serial number and sale date, the stamp of the seller company and signature of its representative shall be available, as well as the stamps on each coupon and the buyer's signature in the Warranty Card. The Manufacturer reserves the right to reject guarantee maintenance if the buyer fails to provide the abovementioned documents or if the information contained therein is incomplete, illegible or ambiguous.

2. The guarantee shall be valid if the following operation conditions are observed:
 - the appliance is used in strict accordance with the present manual;
 - the safety rules and requirements are observed.
3. The guarantee does not apply to regular maintenance, cleaning, installation and setup of the appliance at the owner's location.
4. The guarantee does not apply in the following cases:
 - mechanical damage;
 - normal wear of the appliance;
 - non-observance of operation requirements or erroneous actions on the part of the user;
 - improper installation or transportation;
 - natural disasters (lightning, fire, flood, etc.), as well as any other causes beyond the Manufacturer's or Seller's control;
 - ingress of foreign objects, liquids or insects into the inside of the appliance;
 - repairs or modifications to the appliance by unauthorized persons;
 - use of the appliance for commercial purposes (loads exceeding normal domestic application), connection of the appliance to utility and telecommunication networks incompliant with national technical standards;
 - failure of the following accessories, if replacement of these is allowed by design and does not involve disassembly of the appliance:
 - a) remote control units, rechargeable batteries, replaceable batteries (power cells), external power supply units and chargers;
 - b) consumables and accessories (packaging, covers, slings, carry bags, mesh screens, blades, flasks, plates, supports, grilles, spits, hoses, tubes, brushes, nozzles, dust collectors, filters, smell absorbers);
 - for battery-powered appliances - operation with inappropriate or depleted batteries;
 - for rechargeable battery-powered appliances - any damage caused by improper battery charging and recharging.
5. The present guarantee is provided by the Manufacturer in addition to the consumer rights determined by the applicable legislation and does not limit these rights in any way.
6. The Manufacturer shall not be made liable for possible damage, directly or indirectly inflicted by CENTEK brand products on people, domestic animals, the consumer's or third persons' property if such damage is inflicted as the result of non-observance of appliance installation and operation requirements, deliberate or negligent actions (omission) by the consumer or third persons, as well as of force majeure circumstances.
7. Service centers will only accept appliances in a clean state (there should be no food residues, dust and other contamination on the appliance).

The Manufacturer reserves the right to change the design and specifications of the appliance without prior notice.

Гарантийный талон / Кепілдік талоны
Երաշխիքային կտրոն / Warranty certificate №

ВНИМАНИЕ! Пожалуйста, потребуйте от продавца полностью заполнить гарантийный талон и отрывные талоны. Талон действителен при наличии всех штампов и отметок.

HAZAR AUDARYŲYZ! Сатушыдан кепілдік талоны мен үзбелі талондарды толық толтыруды талап етіңіз.

ՈՒՇԱՂՐՈՒԹՅՈՒՆ! Վաճառողից պահանջեք ամբողջությամբ լրացնել երաշխիքային կտրոնները:

ATTENTION! Please ask the seller to fill out the warranty card and tear-off coupons in full. The ticket is valid in the presence of all stamps and marks.

Изделие / Бұйым
Ապրանք / Product

Модель / Үлгі / Մոդել / Model

Серийный номер / Сериялық нөмірі
Սերիայի համար / Serial number

Дата продажи / Сату күні
Վաճառքի ամսաթիվ / Date of sale

Данные отрывные купоны заполняются представителем фирмы-продавца /
Сатушы-фирма толтырады / Լրացնում է վաճառող ընկերությունը
These tear-off coupons are filled in by a representative of the seller



Изделие / Бұйым
Ապրանք / Product

Модель / Үлгі / Մոդել / Model

СЕРИЙНЫЙ НОМЕР / СЕРИЯЛЫҚ НӨМІРІ / ՍԵՐԻԱ / SERIAL NUMBER

ДАТА ПРОДАЖИ / САТУ КҮНІ / ՎԱՃԱՌՔԻ ԱՄՍԱԹԻՎ / DATE OF SALE

ПРОДАВЕЦ / ФИРМА-САТУШЫ / ՎԱՃԱՌՈՂ ԸՆԿԵՐՈՒԹՅՈՒՆ / VENDOR

М. П.

Фирма-продавец / Фирма-сатушы / Үлбашаһаһуу Һуһуһуһуһуһуһу / Vendor

Адрес фирмы-продавца / Сатушы фирманың мекенжайы
Үлбашаһаһуу Һуһуһуһуһуһуһу һуһуһу / Seller's address

ФИО и телефон покупателя / Сатып алушының Т. А. Ә. және телефоны /
Ғуһуһуһу һуһуһуһуһуһуһуһуһуһу һуһуһуһуһу һуһуһуһуһуһуһу /
Full name and phone number of the buyer

Данные отрывные купоны заполняются представителем сервисного центра /
Осы жыртылмалы купондарды буйымға жөндеу жүргізетін сервис орталығының өкілі толтырады /
Հետևյալ կտրոնները լրացնում է ապրանքը վերանորոգող սպասարկման կենտրոնի ներկայացուցիչը /
These tear-off coupons are filled in by a representative of the service center



ВИД РЕМОНТА / ЖӨНДЕУ ТҮРІ / ҮЕРԱՆՈՐՈՎԱՆ ՏԵՍԱԿԸ / TYPE OF REPAIR

ДАТА ПОСТУПЛЕНИЯ / ЖӨНДЕУГЕ ТҮСКЕН КҮНІ / ҮЕРԱՆՈՐՈՎԱՆ
ԸՆԴՈՒՆՄԱՆ ԱՍՍԱԹԻՎ / DATE OF RECEIPT

ДАТА ВЫДАЧИ / БЕРІЛГЕН КҮНІ
ՀԱՆՁՆՄԱՆ ԱՍՍԱԹԻՎ / RELEASE DATE



M. P.