

# CENTEK®

## СТ-2562

ПЫЛЕСОС

ШАҢСОРҒЫШЫ

ПІЛОСОС

ЧАҢ СОҖГУЧ

VACUUM CLEANER

ՓՈՇԵԿՈՒՂ

РУКОВОДСТВО ПОЛЬЗОВАТЕЛЯ

ҚОЛДАНУШЫ НҰСҚАУЛЫҒЫ

КЕРІВНІЦТВО КОРИСТУВАЧА

КОЛДОНУУЧУНУН ЖЕТЕКЧИЛИГИ

INSTRUCTION MANUAL

ՕԳՏԱԳՈՐԾՈՒԻ ԶԵՆՆԱՐԿԸ



СЕРИЯ СТ

## РУССКИЙ

### Уважаемый потребитель!

Пожалуйста, перед началом эксплуатации внимательно изучите данную инструкцию. Изготовитель не несет ответственности в случае использования прибора не по прямому назначению и при несоблюдении правил и условий, указанных в настоящей инструкции, а также в случае попыток неквалифицированного ремонта прибора. Если вы желаете передать прибор для использования другому лицу, пожалуйста, передавайте его вместе с настоящей инструкцией.

### НАЗНАЧЕНИЕ ПРИБОРА

Для уборки пыли и загрязнений с твердых и мягких поверхностей (твердый пол, ковер и т. п.).

Пылесос является бытовым прибором и не предназначен для использования в промышленных целях.

### 1. МЕРЫ БЕЗОПАСНОСТИ

Приобретенный вами прибор соответствует всем официальным стандартам безопасности, применимым к электроприборам в Российской Федерации. Во избежание возникновения ситуаций, опасных для жизни и здоровья, а также преждевременного выхода прибора из строя необходимо строго соблюдать перечисленные ниже условия:

1. Внимательно ознакомьтесь с настоящим руководством перед вводом прибора в эксплуатацию. Сохраните настоящую инструкцию, кассовый чек и упаковку прибора.
2. Перед началом эксплуатации убедитесь, что напряжение в электросети соответствует указанному на табличке прибора.
3. Подключайте прибор только к розеткам электросети, имеющим контакт заземления, используйте удлинители только двухполюсного типа 10 А с заземляющим проводом.

4. Всегда извлекайте вилку из розетки электропитания после использования прибора и перед любыми операциями по очистке и обслуживанию.
5. Извлекайте вилку из розетки электропитания перед открытием крышки прибора.
6. Не тяните и не переносите прибор за сетевой шнур.
7. Не используйте метиловый спирт и другие растворители для чистки прибора.
8. Не используйте прибор для сбора жидкостей.
9. Допускается использование только оригинальных запасных частей. Не используйте принадлежности, не входящие в комплект поставки.
10. Не включайте прибор в случае наличия у него каких-либо неисправностей или повреждений.
11. Запрещается использовать прибор при повреждении сетевой вилки или электрического шнура, если он работает с перебоями, а также после его падения.
12. Не пытайтесь самостоятельно ремонтировать данный прибор.
13. Регулярно проверяйте прибор и его сетевой шнур на наличие повреждений. Эксплуатация неисправного прибора не допускается. Не пытайтесь ремонтировать прибор самостоятельно. Обратитесь к квалифицированным специалистам. При повреждении шнура питания его замену, во избежание опасности, должен производить изготовитель, сервисная служба или аналогичный квалифицированный персонал.
14. Не погружайте прибор и сетевой шнур в воду или другие жидкости.
15. Следите, чтобы шнур питания не касался острых кромок и горячих поверхностей.
16. Прибор не предназначен для использования лицами (включая детей) с пониженными физическими, сенсорными или умственными способностями или при отсутствии у них жизненного опыта или знаний, если они не находятся под присмотром или не проинструктированы об использовании прибора лицом, ответственным за их безопасность. Дети должны находиться под присмотром для недопущения игры с прибором.
17. Особые условия по перевозке (транспортировке), реализации: нет.

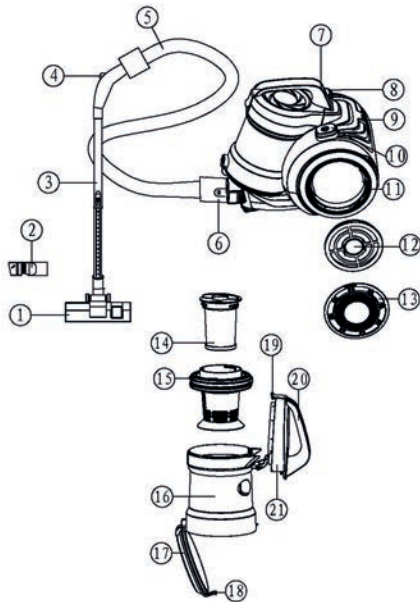

Не оставляйте прибор рядом с источниками тепла	Не допускайте наезда прибора на сетевой шнур	Не используйте прибор для сбора тлеющих спичек, окурков и тлеющего пепла
--	--	--

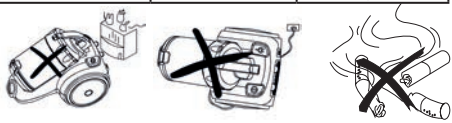

Не используйте прибор на мокрых поверхностях	Не перекрывайте решетку выпуска воздуха	Не используйте прибор для сбора иголок, кнопок, скрепок и т.п.
--	---	--



## 2. ОПИСАНИЕ ПРИБОРА

- Щетка
- Насадка щелевая
- Удлинительная труба
- Регулятор потока воздуха
- Шланг
- Кнопка отсоединения шланга
- Кнопка отсоединения пылесборника
- Кнопка сматывания шнура
- Шнур питания
- Кнопка «ВКЛ/ВЫКЛ»

- Колесо
- Выходной поролоновый фильтр
- Защитная крышка фильтра
- Входной НЕРА-фильтр
- Фильтр
- Чаша
- Нижняя крышка чаши
- Защелка нижней крышки
- Защелка верхней крышки
- Ручка чаши
- Верхняя крышка

## 3. КОМПЛЕКТНОСТЬ

- Пылесос с контейнером для пыли в сборе - 1 шт.
- Шланг - 1 шт.
- Труба раздвижная - 1 шт.
- Щетка двухпозиционная - 1 шт.
- Насадка щелевая - 1 шт.
- Входной НЕРА-фильтр - 1 шт.
- Выходной поролоновый фильтр - 1 шт.
- Руководство пользователя - 1 шт.

## 4. ПОРЯДОК РАБОТЫ

### СБОРКА ПЫЛЕСОСА ПРИСОЕДИНЕНИЕ ШЛАНГА

Для присоединения гибкого шланга нажмите кнопку на муфте и вставьте шланг во входное отверстие пылесоса.

### УСТАНОВКА УДЛИНИТЕЛЬНОЙ ТРУБЫ И НАСАДОК

Присоедините трубу к рукоятке	Отрегулируйте длину трубы	Присоедините необходимую насадку к трубе
-------------------------------	---------------------------	--



### НАЧАЛО РАБОТЫ ПЫЛЕСОСА

- Перед началом работы вытяните сетевой шнур на нужную длину и вставьте вилку в розетку. Не вытягивайте шнур далее КРАСНОЙ метки. Для сматывания сетевого шнура нажмите кнопку сматывания, придерживая шнур рукой в целях безопасности.
- Включение и выключение пылесоса производится нажатием кнопки «ВКЛ/ВЫКЛ».

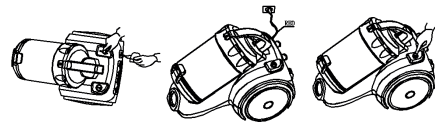

### ИСПОЛЬЗОВАНИЕ НАСАДОК ДУХПОЗИЦИОННАЯ НАСАДКА ДЛЯ ПОЛА И КОВРОВ

Поз. 1: Щетки выдвинуты - для твердых полов.

Поз. 2: Щетки втянуты - для чистки ковров.

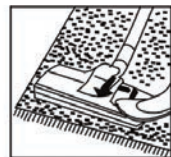

### ЩЕЛЕВАЯ НАСАДКА

Для чистки радиаторов, углов, щелей, ящиков и т.п.



## 5. УХОД ЗА ПРИБОРОМ

Ваш пылесос оснащен 2 типами фильтров:

1. Входной HEPA-фильтр.
2. Выходной поролоновый фильтр.

Каждый из этих фильтров требует ухода и своевременной замены.

### ЧИСТКА ПОРОЛОНОВОГО ФИЛЬТРА

Для доступа к поролоновому фильтру поверните крышку на правом колесе по часовой стрелке. Очистка фильтров должна производиться после каждого использования пылесоса. Промойте фильтр, чтобы очистить его от пыли. Затем тщательно просушите. При средней интенсивности использования пылесоса (2-3 раза в неделю по 15-20 минут) осуществляйте замену фильтров каждые 6 месяцев.

### ОЧИСТКА HEPA-ФИЛЬТРА

Очистку данного фильтра так же необходимо производить после каждого использования пылесоса. Фильтр нужно вытряхивать от пыли. Кроме того, ориентировочно один раз в месяц при средней интенсивности использования его необходимо продувать мощной струей воздуха. HEPA-фильтр запрещено мочить - это может привести к выходу из строя электродвигателя! При средней интенсивности использования пылесоса производите замену HEPA-фильтра раз в 6 месяцев.

**ВНИМАНИЕ!** Комплекты сменных фильтров продаются отдельно. Настоятельно рекомендуем соблюдать данные правила ухода за прибором - это сохранит высочайшую мощность всасывания и качественную работу пылесоса TM CENTEK. Также это является условием бесплатного гарантийного обслуживания.

### ОЧИСТКА ПЫЛЕСБОРНИКА

1. Нажмите на фиксатор и снимите пылесборник.
2. Выньте фильтры из пылесборника.
3. Удалите пыль и мусор из пылесборника.
4. Отверстия в стенках пылесборника протрите тканевой салфеткой.
5. Установите пылесборник и фильтры обратно.



### ВНИМАНИЕ!

- Не включайте пылесос без установленных фильтров, так как это может вывести электродвигатель из строя.
- Не стирайте фильтры в стиральной машине и не сушите их феном.

### 6. ТЕХНИЧЕСКИЕ ХАРАКТЕРИСТИКИ

- Nom. мощность: 1400 Вт
- Макс. мощность: 2000 Вт
- Мощность всасывания: 380 Вт
- Nom. напряжение: 220-240 В ~50/60 Гц



### 7. УТИЛИЗАЦИЯ

Прибор по окончании срока службы может быть утилизирован отдельно от обычного бытового мусора. Его можно сдать в специальный пункт приема электронных приборов и электроприборов на переработку.

### 8. ИНФОРМАЦИЯ О СЕРТИФИКАЦИИ, ГАРАНТИЙНЫЕ ОБЯЗАТЕЛЬСТВА

Товар сертифицирован в соответствии с законом «О защите прав потребителей». Этот прибор соответствует всем официальным национальным стандартам безопасности, применимым к электроприборам в Российской Федерации. Установленный производителем в порядке п. 2 ст. 5 Федерального закона РФ «О защите прав потребителей» срок службы для данного изделия составляет 5 лет с даты реализации конечному потребителю при условии, что изделие используется в строгом соответствии с настоящей инструкцией по эксплуатации и применимыми техническими стандартами. По окончании срока службы обратитесь в ближайший авторизованный сервисный центр для получения

рекомендаций по дальнейшей эксплуатации прибора. Дата производства изделия указана в серийном номере (2 и 3 знаки - год, 4 и 5 знаки - месяц производства). При возникновении вопросов по обслуживанию прибора или в случае его неисправности обратитесь в авторизованный сервисный центр TM CENTEK. Адрес центра можно найти на сайте <https://centek.ru/servis>. Способы связи с сервисной поддержкой: тел: +7 (988) 24-00-178, VK: vk.com/centek\_krd. Генеральный сервисный центр ООО «Ларина-Сервис», г. Краснодар. Тел.: +7 (861) 991-05-42. Название организации, принимающей претензии в Казахстане: ТОО «Moneyto», г. Астана, ул. Жанибека Тархана, д. 9, крыльцо 5. Тел.: +7 (707) 858-65-29, +7 (701) 340-09-57.



Продукция имеет сертификат соответствия:  
№ ЕАЭС RU С-CN.BE02.B.02216/20 от 28.04.2020 г.

### 9. ИНФОРМАЦИЯ О ПРОИЗВОДИТЕЛЕ, ИМПОРТЕРЕ

Импортер: ИП Асрумян К.Ш. Адрес: Россия, 350912, г. Краснодар, пгт. Пашковский, ул. Атамана Лысенко, 23. Тел.: +7 (861) 2-600-900.

### УВАЖАЕМЫЙ ПОТРЕБИТЕЛЬ!

Срок гарантии на все приборы 12 месяцев с даты реализации конечному потребителю. Данным гарантийным талоном производитель подтверждает исправность данного прибора и берет на себя обязательство по бесплатному устранению всех неисправностей, возникших по вине производителя.

### УСЛОВИЯ ГАРАНТИЙНОГО ОБСЛУЖИВАНИЯ

1. Гарантия действует при соблюдении следующих условий оформления:
  - правильное и четкое заполнение оригинального гарантийного талона изготовителя с указанием наименования модели, ее серийного номера, даты продажи, при наличии печати фирмы-продавца и подписи представителя фирмы-продавца в гарантийном талоне, печатей на каждом отрывном купоне, подписи покупателя.

Производитель оставляет за собой право на отказ в гарантийном обслуживании в случае непредоставления вышеуказанных документов, или если информация в них будет неполной, неразборчивой, противоречивой.

2. Гарантия действует при соблюдении следующих условий эксплуатации:

- использование прибора в строгом соответствии с инструкцией по эксплуатации;

- соблюдение правил и требований безопасности.

3. Гарантия не включает в себя периодическое обслуживание, чистку, установку, настройку прибора на дому у владельца.

4. Случаи, на которые гарантия не распространяется:

- механические повреждения;

- естественный износ прибора;

- несоблюдение условий эксплуатации или ошибочные действия владельца;

- неправильная установка, транспортировка;

- стихийные бедствия (молния, пожар, наводнение и др.), а также другие причины, независимые от продавца и изготовителя;

- попадание внутрь прибора посторонних предметов, жидкостей, насекомых;

- ремонт или внесение конструктивных изменений неуполномоченными лицами;

- использование прибора в профессиональных целях (нагрузка превышает уровень бытового применения), подключение прибора к питающим телекоммуникационным и кабельным сетям, не соответствующим Государственным техническим стандартам;

- выход из строя перечисленных ниже принадлежностей изделия, если их замена предусмотрена конструкцией и не связана с разборкой изделия:

- а) пульты дистанционного управления, аккумуляторные батареи, элементы питания (батарейки), внешние блоки питания и зарядные устройства;

- б) расходные материалы и аксессуары (упаковка, чехлы, ремни, сумки, сетки, ножи, колбы, тарелки, подставки, решетки, вертели, шланги, трубки, щетки, насадки, пылесборники, фильтры, поглотители запаха);

- для приборов, работающих от батареек, работа с неподходящими или истощенными батарейками;

- для приборов, работающих от аккумуляторов, любые повреждения, вызванные нарушениями правил зарядки и подзарядки аккумуляторов.

5. Настоящая гарантия предоставляется изготовителем в дополнение к правам потребителя, установленным действующим законодательством, и ни в коей мере не ограничивает их.

6. Производитель не несет ответственности за возможный вред, прямо или косвенно нанесенный продукцией ТМ CENTEK людям, домашним животным, имуществу потребителя и/или иных третьих лиц в случае, если это произошло в результате несоблюдения правил и условий эксплуатации, установки изделия; умышленных и/или неосторожных действий (бездействий) потребителя и/или иных третьих лиц действия обстоятельств непреодолимой силы.

7. При обращении в сервисный центр прием изделия предоставляется только в чистом виде (на приборе не должно быть остатков продуктов питания, пыли и других загрязнений).

**Производитель оставляет за собой право изменять дизайн и характеристики прибора без предварительного уведомления.**

## ҚАЗАҚ

### Құрметті тұтынушы!

Дайындаушы аспапты тікелей мақсаты бойынша пайдаланған жағдайда және осы нұсқаулықта көрсетілген ережелер мен шарттар сақталмаған жағдайда, сондай-ақ аспапты білікті емес жөндеуге әрекет жасаған жағдайда жауапты болмайды. Егер сіз құралды пайдалану үшін басқа тұлғаға тапсырғыңыз келсе, оны осы нұсқаулықпен бірге жіберіңіз.

### ҚҰРЫЛҒЫНЫҢ МАҚСАТЫ

Қатты және жұмсақ беттерден (қатты еден, кілем және т.б.) шаң мен кірді тазалауға арналған.

**Шаңсорғыш тұрмыстық аспап болып табылады және өнеркәсіптік мақсатта пайдалануға арналмаған.**

### 1. ҚАУІПСІЗДІК ШАРАЛАРЫ

Өмір мен денсаулыққа қауіпті жағдайлардың туындауын, сондай-ақ аспаптың мерзімінен бұрын істен шығуын болдырмау үшін төмендегі шарттарды қатаң сақтау қажет.

1. Құрылғыны пайдалануға берер алдында осы нұсқаулықпен МҰҚИЯТ танысыңыз. Осы нұсқаулықты, кассалық чекті және құрылғыны орауды сақтаңыз.

2. Пайдалану алдында электр желісіндегі кернеу аспаптың тақтайшасында көрсетілгенге сәйкес келетініне көз жеткізіңіз.

3. Құрылғыны жерге қосу байланысы бар электр желісінің розеткаларына ғана қосыңыз, жерге қосу сымы бар тек 10 А типті екі полюсті ұзартқыштарды қолданыңыз.

4. Құрылғыны пайдаланғаннан кейін және тазалау және техникалық қызмет көрсету бойынша кез-келген операция алдында әрқашан қуат розеткасынан шанышқыны алыңыз.

5. Шығарыңыз розеткадан электр қорегі ашудың алдында қақпақтың құрал.

6. Құрылғыны желілік сымға тартпаңыз және өткізбеңіз.

7. Аспапты тазалау үшін метил спирті мен басқа еріткіштерді пайдаланбаңыз.

8. Сұйықтықты жинау үшін құрылғыны пайдаланбаңыз.

9. Тек түпнұсқа қосалқы бөлшектерді пайдалануға рұқсат етіледі. Жеткізу жиынтығына кірмейтін керек-жарақтарды пайдаланбаңыз.

10. Қандай да бір ақаулықтар немесе зақымданулар болған жағдайда аспапты қоспаңыз.

11. Егер ол іркіліспен жұмыс істесе, сондай-ақ ол құлағаннан кейін құрылғыны желілік ашасы немесе электр сымы зақымдалған кезде пайдалануға тыйым салынады.

12. Тырыспаңыз, өз бетінше жөндеуге бұл аспап.

13. Құрылғыны және оның желілік сымын үнемі тексеріп отырыңыз. Жарамсыз аспапты пайдалануға жол берілмейді. Құрылғыны өзіңіз жөндеуге тырыспаңыз. Білікті мамандарға хабарласыңыз. Қуат сымы зақымдалған кезде оны қауіпті болдырмау үшін дайындаушы, сервистік қызмет немесе осыған ұқсас білікті персонал ауыстыруы тиіс.

14. Аспап пен желілік сымды суға немесе басқа сұйықтықтарға батырмаңыз.

15. Қуат сымы өткір жиектер мен ыстық беттерге тимейтініне көз жеткізіңіз.

16. Аспап физикалық, сезімдік немесе ақыл-ой қабілеттері төмен адамдардың (балаларды қоса алғанда) немесе олардың өмірлік тәжірибесі немесе білімі болмаған кезде, егер олар бақылауда болмаса немесе олардың қауіпсіздігіне жауапты адамның аспапты пайдалануы туралы нұсқауламаса, пайдалануға арналмаған. Аспаппен ойнауға жол бермеу үшін балалар бақылауда болуы тиіс.

17. Тасымалдау (тасымалдау), өткізу бойынша ерекше шарттар: жоқ.

Аспапты жылу көздерінің жанына қалдырмаңыз	Аспаптың желілік баусымды басып тұруына жол бермеңіз	Аспапты жалынсыз сіріңкеңі, темекі тұтқылдары мен жалынсыз шоқты жинау үшін пайдаланбаңыз
--	--	---



Аспапты сулы беткі қабаттарда пайдаланбаңыз	Аспапты сулы беткі қабаттарда пайдаланбаңыз.	Аспапты ине, батырма, қыстырғыштар мен т.б. жинау үшін пайдаланбаңыз.
---	--	---



## 2. АСПАПТЫҢ СИПАТТАМАСЫ

1. Шетка
2. Шағын саптама
3. Ұзартқыш түтік
4. Ауа ағынын реттегіш
5. Шланг
6. Шлангты ажырату түймесі
7. Шаң жинағышты ажырату түймесі
8. Сымды орау түймесі
9. Қуат сымы
10. «Қосу / өшіру» түймесі

11. Дөңгелек
12. Шығыс көбік сүзгісі
13. Қорғаныс сүзгі қақпағы
14. Кіріс HEPA сүзгісі
15. Сүзгі
16. Тостаған
17. Тостағанның төменгі қақпағы
18. Төменгі қақпақ ысырмасы
19. Жоғарғы қақпақ ысырмасы
20. Тостағанның тұтқасы
21. Жоғарғы қақпақ

## 3. ЖИЫНТЫҚТЫЛЫҒЫ

1. Шаң жинауға арналған контейнері бар шаңсорғыш - 1 дана
2. Шланг - 1 дана
3. Жылжымалы құбыр - 1 дана
4. Екі позициялы щетка - 1 дана
5. Саңылау қондырмасы - 1 дана
6. Кіріс HEPA сүзгісі - 1 дана
7. Көбік резеңке шығыс сүзгісі - 1 дана
8. Пайдаланушы нұсқаулығы - 1 дана

## 4. ЖҰМЫС ІСТЕУ ТӘРТІБІ ШАҢСОРҒЫШТЫ ҚҰРАСТЫРУ ШЛАНҒЫНЫ ЖАЛҒАУ

Иілгіш шланғыны жалғау үшін муфтадағы батырманы басыңыз және шланғыны шаңсорғыштың кірмелі саңылауына кіргізіңіз.

## ҚОНДЫРМАЛАРДЫ ҰСТАҒЫШТЫ САПҚА ОРНАТУ

Түтікті сапқа жалғаңыз	Түтіктің ұзындығын реттеңіз	Қажетті қондырманы түтікке жалғаңыз
------------------------	-----------------------------	-------------------------------------



## ЖҰМЫСЫНЫҢ БАСТАЛУЫ

1. Жұмысты бастар алдында желілік баусымды қажетті ұзындығы бойынша тартып шығарыңыз және ашаны розеткаға қосыңыз. Сымды ҚЫЗЫЛ белгіден асыра тартпаңыз. Желілік баусымды кері орау үшін орау батырмасын басыңыз, бұл кезде қауіпсіздік үшін баусымды қолыңызбен ұстап тұрғаныңыз дұрыс.

2. Шаңсорғышты іске қосу және ажырату «ВКЛ/ВЫКЛ» батырмасын басу арқылы жүргізіледі.

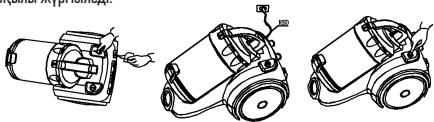

#### ҚОНДЫРМАЛАРДЫ ПАЙДАЛАНУ ЕДЕН МЕН КІЛЕМДЕРГЕ АРНАЛҒАН ЕКІ ПОЗИЦИЯЛЫ ҚОНДЫРМА

1-поз: Қылшағы сыртына шығып тұрғаны — қатты еденге арналған.

2-поз: Қылшағы ішіне кіріп тұрғаны — кілемдерді тазалау үшін.

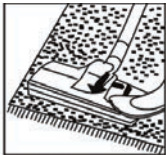

#### САҢЫЛАУЛЫ ҚОНДЫРМА

Радиаторларды, бұрыштарды, саңылауларды, жәшіктерді және т.б. тазалау үшін.



#### 5. АСПАПТЫҢ КҮТІМІ

Сіздің шаңсорғышыңызда сүзгілердің 2 түрі бар:

1. Кіріс HEPA сүзгісі.

2. Көбік резеңке шығыс сүзгісі.

Бұл сүзгілердің әрқайсысы күтімді және уақтылы ауыстыруды қажет етеді.

#### КӨБІК СҮЗГІСІ ТАЗАРТУ

Сүзгілерді тазалау шаңсорғышты әрбір қолданғаннан кейін жүргізілуі тиіс. Сүзгіні шаңнан тазарту үшін шайыңыз. Содан кейін мұқият құрғатыңыз. Шаңсорғышты пайдаланудың орташа қарқындылығымен (аптасына 2-3 рет 15-20 минуттан) әр 6 ай сайын сүзгілерді ауыстырыңыз.

#### HEPA СҮЗГІСІН ТАЗАЛАУ

Бұл сүзгіні тазалау шаңсорғышты әр қолданғаннан кейін де жасалуы керек. Сүзгіні шаңнан шайқау керек. Сонымен қатар, айына бір рет, орташа пайдалану қарқындылығымен оны қуатты ауа ағынымен үрлеу керек. Шаңсорғышты пайдаланудың орташа қарқындылығымен әр 6 айда бір рет мата емес сүзгіні ауыстырыңыз.

**НАЗАР!** Ауыстырылатын сүзгілердің жиынтығы бөлек сатылады. Құрылғыны күту ережелерін сақтауды ұсынамыз—бұл сіздің жаңа TM CENTEK шаңсорғышыңыздың жоғары сору қуаты мен сапалы жұмысын сақтайды. Бұл сондай-ақ тегін кепілдік қызмет көрсетудің шарты болып табылады.

#### ШАҢ ЖИНАҒЫШТЫ ТАЗАЛАУ

1. Басыңыз, фиксатор және алып тастаңыз пылесборник.

2. Сүзгілерді шаң жинағыштан алыңыз.

3. Шаң жинағыштан шаң мен қоқысты алыңыз.

4. Шаң жинағыштың қабырғаларындағы тесіктерді шүберекпен сүртіңіз.

5. Шаң жинағыш пен сүзгілерді қайтадан орнатыңыз.

#### НАЗАР!

— Шаңсорғышты орнатылған сүзгілерсіз қоспаңыз, себебі бұл электр қозғалтқышын істен шығаруы мүмкін.

— Кір жуғыш машинадағы сүзгілерді жууға болмайды және оларды шаш кептіргішпен кептірмеңіз.

#### 6. ТЕХНИКАЛЫҚ СИПАТТАМАЛАРЫ

— Ном. қуаттылығы: 1400 Вт

— Ең жоғ. қуаттылығы: 2000 Вт

— Шаң сору қуаты: 380 Вт

— Ном. кернеу: 220-240 В ~50/60 Гц



#### 7. ҚҰРАЛДЫ КӘДЕГЕ ЖАРАТУ

Аспап қызмет ету мерзімі аяқталғаннан кейін әдеттегі тұрмыстық қоқыстардан бөлек кәдеге жаратылуы мүмкін. Оны Электрондық аспаптар мен электр құралдарын қайта өңдеуге арнайы қабылдау пунктіне тапсыруға болады.



#### 8. СЕРТИФИКАТТАУ ТУРАЛЫ АҚПАРАТ, КЕПІЛДІК МІНДЕТТЕМЕЛЕР

Осы бұйым үшін қызмет ету мерзімі бұйым осы пайдалану жөніндегі нұсқаулыққа және қолданылатын техникалық стандарттарға қатаң сәйкестікте пайдаланылған жағдайда, соңғы тұтынушыға сату күнінен бастап 5 жылды құрайды. Қызмет мерзімі аяқталғаннан кейін аспапты одан әрі пайдалану бойынша ұсыныстар алу үшін жақын маңдағы авторландырылған сервис орталығына хабарласыңыз. Бұйымның шығарылған күні сериялық нөмірде көрсетілген (2 және 3 белгілер – жылы, 4 және 5 белгілер – Өндіріс айы). Аспапқа қызмет көрсету бойынша мәселелер туындағанда немесе аспап бұзылса, CENTEK сауда маркасының авторландырылған сервис орталығымен хабарласыңыз. Орталықтың мекенжайын <https://centek.ru/servis> сайтынан табуға болады. Сервистік қолдау көрсету орталығымен байланыс жасау жолдары: тел: +7 (988) 24-00-178, VK: [vk.com/centek\\_krd](https://vk.com/centek_krd). «Ларина-Сервис» ЖШҚ бас сервис орталығы, Краснодар қ. Тел.: +7 (861) 991-05-42. Қазақстандағы талаптар қабылдау ұйымының аталымы: «Moneytor» ЖШС, Астана қаласы, Жәнібек Тархан к., 9-үй, 5-қанат. Тел.: +7 (707) 858-65-29, +7 (701) 340-09-57.

Өнімнің сәйкестік сертификаты бар:

№ EAЭС RU C-CN.BE02.B.02216/20 - 28.04.2020 ж. бастап.



## 9. ӨНДІРУШІ ЖӘНЕ ИМПОРТТАУШЫ

Импорттаушы: ИП Асрумян К.Ш. Мекенжайы: Ресей, 350912, г. Краснодар, пгт. Пашковский, ул. Атамана Лысенко, 23. Тел.: +7 (861) 2-600-900.

### ҚҰРМЕТТІ ТҰТЫНУШЫ!

Барлық аспаптарға кепілдік мерзімі соңғы тұтынушыға сату күнінен бастап 12 ай. Осы кепілдік талонымен өндіруші осы құралдың жарамдылығын растайды және өндірушінің кінәсінен туындаған барлық ақауларды тегін жою бойынша міндеттемені өзіне алады.

### КЕПІЛДІК ҚЫЗМЕТ КӨРСЕТУ ШАРТТАРЫ:

1. Кепілдік келесі ресімдеу шарттары сақталған жағдайда жарамды:

- үлгінің атауы, оның сериялық нөмірі, сату күні көрсетілген дайындаушының түпнұсқалық кепілдік талонын дұрыс және нақты толтыру, сатушы фирманың мөрі және кепілдік талондағы сатушы фирмасының өкілінің қолы, әрбір жыртылмалы купондағы мөрлер, сатып алушының қолы болған жағдайда.

Жоғарыда көрсетілген құжаттар ұсынылмаған жағдайда немесе олардағы ақпарат толық емес, анық емес, қарама-қайшы болса, өндіруші кепілдік қызмет көрсетуден бас тарту құқығын өзіне қалдырады.

2. Кепілдік келесі пайдалану шарттары сақталған кезде жарамды:

- пайдалану нұсқаулығына қатаң сәйкес құралды пайдалану,
- қауіпсіздік ережелері мен талаптарын сақтау.

3. Кепілдік иесінің үйінде мерзімді қызмет көрсетуді, тазалауды, орнатуды, құралды баптауды қамтымайды.

4. Кепілдік қолданылмайтын жағдайлар:

- механикалық зақым;
- құрылғының табиғи тозуы;
- пайдалану шарттарын сақтамау немесе иесінің қате әрекеттері;

- дұрыс орнату, тасымалдау;
- табиғи апаттар (найзағай, өрт, су тасқыны және т. б.), сондай-ақ сатушы мен дайындаушыға тәуелсіз басқа да себептер;
- аспаптың ішіне бөгде заттардың, сұйықтықтардың, жәндіктердің түсуі;
- өкілетті емес тұлғалардың конструктивтік ауыстыруларын жөндеуі немесе енгізуі;
- аспапты кәсіби мақсатта пайдалану (жүктеме тұрмыстық қолдану деңгейінен асып түседі), аспапты мемлекеттік техникалық стандарттарға сәйкес келмейтін қоректендіруші телекоммуникациялық және кабельдік желілерге қосу;
- бұйымның төменде санамаланған керек-жарақтарының істен шығуы, егер оларды ауыстыру конструкциямен көзделсе және бұйымды бөлшектеумен байланысты болмаса;

а) қашықтан басқару пульстері, аккумуляторлық батареялар, қуат беру элементтері (батареялар), сыртқы қуат беру блоктары және зарядтау құрылғылары;

б) шығыс материалдары мен аксессуарлары (буып-түю, қаптар, белдіктер, сөмкелер, торлар, пышақтар, колбалар, тәрелкелер, тұғырлар, торлар, вертелалар, шлангілер, түтіктер, щеткалар, саптамалар, шаң жинағыштар, сүзгілер, иіс сіңіргіштер);

- батареялардан жұмыс істейтін аспаптар үшін-жарамсыз немесе сарқылған батареялармен жұмыс істеу;
- аккумуляторлардан жұмыс істейтін аспаптар үшін-аккумуляторларды зарядтау және зарядтау ережелерін бұзудан туындаған кез келген зақымданулар.

5. Осы кепілдікті өндіруші қолданыстағы заңнамада белгіленген тұтынушының құқықтарына қосымша береді және оларды ешбір дәрежеде шектемейді.

6. Өндіруші, егер бұл бұйымды пайдалану, орнату ережелері мен шарттарын сақтамау нәтижесінде болған жағдайда, адамдарға, Үй жануарларына, тұтынушының және/немесе өзге үшінші тұлғалардың мүлкіне тікелей немесе жанама келтірілген зиян үшін; тұтынушының және/немесе өзге үшінші

тұлғалардың еңсерілмейтін күш жағдайларының қасақана және/немесе абайсызда әрекеттері (әрекетсіздігі) үшін жауапты болмайды.

7. Сервистік орталыққа жүгінген кезде бұйымды қабылдау тек таза күйінде ұсынылады (аспапта азық-түлік, шаң және басқа да ластанулар болмауы тиіс).

**Өндіруші алдын ала ескертусіз аспаптың дизайнын мен сипаттамаларын өзгертуге құқылы.**



## УКРАЇНСЬКИЙ

Шановний споживач!

Виробник не несе відповідальність у разі використання приладу не за прямим призначенням і при недотриманні правил і умов, що вказані в цій інструкції, а також у разі спроб некваліфікованого ремонту приладу. Якщо Ви бажаєте передати прилад для використання іншій особі, будь ласка, передавайте його разом із цією інструкцією.

### ПРИЗНАЧЕННЯ ПРИЛАДУ

Для прибирання пилу і забруднень з твердих і м'яких поверхонь (тверда підлога, килим і т.п.).

**Пилосос є побутовим приладом і не призначений для використання в промислових цілях!**

### 1. ЗАХОДИ БЕЗПЕКИ

Щоб уникнути виникнення ситуацій, небезпечних для життя і здоров'я, а також для передчасного виходу приладу з ладу необхідно суворо дотримуватися перерахованих нижче умов

1. Уважно ознайомтеся з цим керівництвом перед введенням приладу в експлуатацію. Збережіть дану інструкцію, касовий чек й упаковку приладу.
2. Перед початком експлуатації переконайтеся, що напруга в електромережі відповідає вказаній на табличці приладу.
3. Підключайте прилад тільки до розеток електромережі, які мають контакт заземлення, використовуйте подовжувачі тільки двополюсного типу 10 а із заземлювальним проводом.
4. Завжди виймайте вилку з розетки електроживлення після використання приладу і перед будь-якими операціями з чищення та обслуговування.
5. Виймайте вилку з розетки електроживлення перед відкриттям кришки приладу.

6. Не тягніть і не переносьте прилад за мережний шнур.
7. Не використовуйте метиловий спирт та інші розчинники для чищення приладу.
8. Не використовуйте прилад для збору рідин.
9. Допускається використання тільки оригінальних запасних частин. Не використовуйте приладдя, що не входить у комплект постачання.
10. Не вмикайте прилад в разі наявності в нього будь-яких несправностей або пошкоджень.
11. Забороняється використовувати прилад при пошкодженні мережної вилки або електричного шнура, якщо він працює з перебоями, а також після його падіння.
12. Не намагайтеся самостійно ремонтувати даний прилад.
13. Регулярно перевіряйте прилад і його мережний шнур на наявність пошкоджень. Експлуатація несправного приладу не допускається. Не намагайтеся ремонтувати прилад самостійно. Зверніться до кваліфікованих фахівців. При пошкодженні шнура живлення його заміну, щоб уникнути небезпеки, повинен здійснювати виробник, сервісна служба або аналогічний кваліфікований персонал.
14. Не занурюйте прилад і мережний шнур у воду або інші рідини.
15. Слідкуйте, щоб шнур живлення не торкався гострих крайок і гарячих поверхонь.
16. Прилад не призначений для використання особами (включаючи дітей) зі зниженими фізичними, чуттєвими або розумовими здібностями або за відсутності в них життєвого досвіду чи знань, якщо вони не перебувають під контролем або не проінструктовані про використання приладу особою, яка відповідає за їх безпеку. Діти повинні перебувати під контролем для недопущення гри з приладом.
17. Особливі умови з перевезення (транспортування), реалізації: немає.

Не залишайте прилад поруч із джерелами тепла	Не допускайте наїзду приладу на мережний шнур	Не використовуйте прилад для збору тліючих сірників, недокурок і тліючого попелу
--	---	--

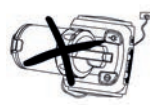

Не використовуйте прилад на мокрих поверхнях	Не перекривайте решітку випуску повітря	Не використовуйте прилад для збору голочок, кнопок, скріпок і т. п.
--	---	---



### 2. ОПИС ПРИЛАДУ

1. Щітка
2. Насадка щілинна
3. Подовжувальна трубка
4. Регулятор потоку повітря
5. Шланг
6. Кнопка від'єднання шланга
7. Кнопка від'єднання пилосбірника
8. Кнопка змотування шнура
9. Шнур живлення
10. Кнопка «ВКЛ/ВИКЛ»

11. Колесо
12. Вихідний поролоновий фільтр
13. Захисний ковпак фільтра
14. Вхідний HEPA фільтр
15. Фільтр
16. Чаша
17. Нижня кришка чаші
18. Засувка нижньої кришки
19. Засувка верхньої кришки
20. Ручка чаші
21. Верхня кришка

### 3. КОМПЛЕКТНІСТЬ

1. Пилосос з контейнером для пилу в зборі - 1 шт.
2. Шланг - 1 шт.
3. Труба розсувна - 1 шт.
4. Щітка двопозиційна - 1 шт.
5. Насадка щілинна - 1 шт.
6. Вхідний НЕРА-фільтр - 1 шт.
7. Вихідний поролоновий фільтр - 1 шт.
8. Посібник користувача - 1 шт.

### 4. ПОРЯДОК РОБОТИ СКЛАДАННЯ ПИЛОСОСА ПРИЄДНАННЯ ШЛАНГА

Для приєднання гнучкого шланга натисніть кнопку на муфті і вставте шланг у вхідний отвір пилососа.

### УСТАНОВЛЕННЯ ПОДОВЖУВАЛЬНОЇ ТРУБИ І НАСАДОК

Приєднайте трубу до рукоятки	Відрегулюйте довжину труби	Приєднайте необхідну насадку до труби
		

### ПОЧАТОК РОБОТИ ПИЛОСОСА

1. Перед початком роботи витягніть мережний шнур на потрібну довжину і вставте вилку в розетку. Не витягайте шнур далі ЧЕРВОНОЇ позначки. Для змотування мережного шнура натисніть кнопку змотування, притримуючи шнур рукою в цілях безпеки.
2. Включення і виключення пилососа здійснюються натисканням кнопки «ВКЛ/ВЫКЛ».

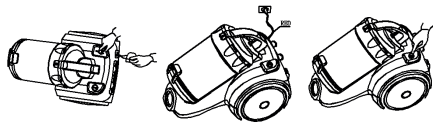

### ВИКОРИСТАННЯ НАСАДОК ДВОПОЗИЦІЙНА НАСАДКА ДЛЯ ПІДЛОГИ І КИЛИМІВ

Поз. 1: Щітки висунуті - для твердих підлог.

Поз. 2: Щітки втягнуті - для чищення килимів.



### Щілинна насадка

Для чищення радіаторів, кутів, щілин, ящиків і т.п.



### 5. ДОГЛЯД ЗА ПРИЛАДОМ

Ваш пилосос оснащений 2 типами фільтрів:

1. Вхідний НЕРА-фільтр.
2. Вихідний поролоновий фільтр.

Кожен з цих фільтрів вимагає догляду і своєчасної заміни.

### ЧИЩЕННЯ ПОРОЛОНОВОГО ФІЛЬТРА

Очищення фільтрів повинно проводитися після кожного використання пилососа. Промийте фільтр, щоб очистити його від пилу. Потім ретельно просушіть. При середній інтенсивності використання пилососа (2-3 рази на тиждень по 15-20 хвилин) здійсніть заміну фільтрів кожні 6 місяців.

### ЧИЩЕННЯ НЕРА-ФІЛЬТРА

Очищення даного фільтра так само необхідно проводити після кожного використання пилососа. Фільтр потрібно витрушувати від пилу. Крім того, орієнтовно один раз на місяць при середній інтенсивності використання його необхідно продувати потужним струменем повітря. При середній інтенсивності використання пилососа робіть заміну нетканого фільтра раз в 6 місяців.

**УВАГА!** Комплекти змінних фільтрів продаються окремо. Настійно рекомендуємо дотримуватися даних правил догляду за приладом це збереже найвищу потужність всмоктування і якісну роботу вашого нового пилососа TM CENTEK. Також це є умовою безкоштовного гарантійного обслуговування.

### ОЧИЩЕННЯ ПИЛОЗБІРНИКА

1. Натисніть на фіксатор і зніміть пилозбірник.
2. Вийміть фільтри з пилозбірника.
3. Видаліть пил і сміття з пилозбірника.
4. Отвори в стінках пилозбірника протріть тканинною серветкою.
5. Встановіть пилозбірник і фільтри назад.



#### УВАГА!

- Не вмикайте пилосос без встановлених фільтрів, так як це може вивести електродвигун з ладу.
- Не періть фільтри в пральній машині і не сушіть їх феном.

#### 6. ТЕХНІЧНІ ХАРАКТЕРИСТИКИ

- Ном. потужність: 1400 Вт
- Макс. потужність: 2000 Вт
- Потужність всмоктування: 380 Вт
- Ном. напруга: 220-240 В -50/60 Гц



#### 7. УТИЛІЗАЦІЯ ПРИЛАДУ

Прилад після завершення терміну служби може бути утилізований окремо від звичайного побутового сміття. Його можна здати в спеціальний пункт прийому електронних приладів і електроприладів на переробку.

#### 8. ІНФОРМАЦІЯ ПРО СЕРТИФІКАЦІЮ, ГАРАНТІЙНІ ЗОБОВ'ЯЗАННЯ

Термін служби для даного виробу становить 5 років із дати реалізації кінцевого споживачу за умови, що виріб використовується в суворій відповідності до даної інструкції з експлуатації та застосовними технічними стандартами. Після завершення терміну служби зверніться до найближчого авторизованого сервісного центру для одержання рекомендацій із подальшої експлуатації виробу. Дата виробництва виробу вказана в серійному номері (2 і 3 знаки - рік, 4 і 5 знаки - місяць виробництва).

При виникненні питань з обслуговування приладу або в разі його несправності зверніться у авторизований сервісний центр ТМ CENTEK. Адресу центру можна знайти на сайті <https://centek.ru/servis>. Способи зв'язку із сервісною підтримкою: тел: +7 (988) 24-00-178, VK: vk.com/centek\_krd. Генеральний сервісний центр ООО «Ларина-Сервис», м. Краснодар. Тел.: +7 (861) 991-05-42.

Продукція має сертифікат відповідності:

№ ЕАЭС RU С-CN.BE02.B.02216/20 від 28.04.2020 р.



#### 9. ІНФОРМАЦІЯ ПРО ВИРОБНИКА Й ІМПОРТЕРА

Імпортер: ІП Асрумян К.Ш. Адреса: Росія, 350912, г. Краснодар, пгт. Пашковський, ул. Атамана Лисенко, 23. Тел.: +7 (861) 2-600-900.

#### ШАНОВНИЙ СПОЖИВАЧІ!

Термін гарантії на всі прилади 12 місяців з дати реалізації кінцевого споживачу. Даним гарантійним талоном виробник підтверджує справність даного приладу і бере на себе зобов'язання щодо безкоштовного усунення всіх несправностей, що виникли з вини виробника.

#### УМОВИ ГАРАНТІЙНОГО ОБСЛУГОВУВАННЯ:

- Гарантія діє при дотриманні таких умов оформлення:
  - правильне і чітке заповнення оригінального гарантійного талона виробника із зазначенням найменування моделі, її серійного номера, дати продажу, за наявності печатки фірми-продавця і підпису представника фірми-продавця в гарантійному талоні, печаток на кожному відривному купоні, підпису покупця. Виробник залишає за собою право на відмову в гарантійному обслуговуванні в разі ненадання вказаних вище документів, або якщо інформація в них буде неповною, нерозбірливою, суперечливою.
- Гарантія діє при дотриманні таких умов експлуатації:
  - використання приладу в суворій відповідності до інструкції з експлуатації;

- дотримання правил і вимог безпеки.
- Гарантія не включає періодичне обслуговування, чищення, установлення, настроювання приладу на дому у власника.
  - Випадки, на які гарантія не поширюється:
    - механічні пошкодження;
    - природний знос приладу;
    - недотримання умов експлуатації або помилкові дії власника;
    - неправильна установка, транспортування;
    - стихійні лиха (блискавка, пожежа, повінь та ін.), а також інші причини, що не залежать від продавця і виробника;
    - потрапляння всередину приладу сторонніх предметів, рідин, комах;
    - внесення конструктивних змін неуповноваженими особами;
    - використання приладу в професійних цілях (навантаження перевищує рівень побутового застосування), підключення приладу до живильних телекомунікаційних і кабельних мереж, що не відповідають Державним технічним стандартам;
    - вихід із ладу перерахованого нижче приладдя виробів, якщо їх заміна передбачена конструкцією і не пов'язана з розбиранням виробу.
  - а) пульти дистанційного керування, акумуляторні батареї, елементи живлення (батареї), зовнішні блоки живлення і зарядні пристрої;
  - б) витратні матеріали й аксесуари (упаковка, чохла, ремені, сумки, сітки, ножі, колби, тарілки, підставки, решітки, рожни, шланги, трубки, щітки, насадки, пілозбірники, фільтри, поглиначі запаху);
    - для приладів, що працюють від батарейок,
    - робота з невідповідними або спрацьованими батарейками;
    - для приладів, що працюють від акумуляторів, - будь-які пошкодження, викликані порушеннями правил зарядження і підзарядження акумуляторів.
  - Ця гарантія надається виробником на додаток до пра вил споживача, установлених чинним законодавством, і жодною мірою не обмежує їх.
  - Виробник не несе відповідальності за можливу шкоду, прямо або побічно завдану продукцією ТМ CENTEK людям, домашнім тваринам, майну споживача та/або інших третіх осіб у разі, якщо це сталося в результаті недотримання правил й умов експлуатації, встановлення виробу, навмис-

них і/або необережних дій (бездіяльності) споживача та/або інших третіх осіб, дії обставин нездоланної сили.

7. При зверненні в сервісний центр прийом виробу надається тільки в чистому вигляді (на приладі не повинно бути залишків продуктів харчування, пилу та інших забруднень).

**Виробник залишає за собою право змінювати дизайн і характеристики приладу без попереднього повідомлення.**

## КЫРГЫЗЧА

### Урматтуу керектөөчү!

Сураныч, шайманды колдонуудан мурун, аны туура жана коопсуз пайдалануу боюнча маанилүү маалыматтары жазылган берилген көрсөтмөнү жакшылап окуп чыгыңыз. Берилген колдонмону сактаңыз.

Өндүрүүчү жооптуу эмес, эгерде шайман максатына ылайык колдонулбаса жана көрсөтүлгөн эрежелер менен шарттар сакталбаса, ошондой эле квалификациясыз оңдоо аракеттер болсо.

Эгерде Сиз шайманды башка адамга колдонууга берип жатсаңыз, анда аны берилген колдонмо менен кошо өткөрүп бериңиз.

### ИНСТРУМЕНТТИН АРНАЛЫШЫ

Топурак тазалоо үчүн жана катуу жана жумшак үстүлөрүн менен булгаңуулар (катуу кабат, килем ж.б.).

**Чаң соргуч бул тиричилик шайманы жана өнөр жай максаттар үчүн колдонулбайт!**

### 1. КООПСУЗДУК ЧАРАЛАР

Өмүргө жана ден-соолукка кооптуу кырдаалдарды, ошондой эле шайман иштен эрте чыгып калбашы үчүн, төмөндө келтирилген шарттар так сакталышы керек:

1. Колдонуудан мурун берилген колдонмону жакшылап окуп чыгыңыз. Шаймандын берилген көрсөтмөсүн, квитанциясын жана кутусун сактаңыз.
2. Колдонуудан мурун, электр тармагындагы чыңалуу шайманда көрсөтүлүп турганга туура келээрин текшериниз.
3. Шайманды жерге туташкан розеткаларга гана туташтырыңыз, жерге өткөргүчтүү 10 А тибиндеги эки уюлдуу узарткычтарды гана колдонуңуз.

4. Шайманды колдонгондон кийин, тазалоо жана техникалык тейлөө иштерин жүргүзүүдөн мурун, ар дайым электр розеткасын сууруп туруңуз.

5. Шаймандын калкагын ачардан мурун, сайгычты розеткадан алып коюңуз.

6. Шайманды электр зымынан тартпаңыз жана зымынан кармап ташыбаңыз.

7. Шайманды тазалоо үчүн метил спирттин же башка эриткичтерди колдонуңуз.

8. Шайманды суюктуктарды чогултуу үчүн колдонуңуз.

9. Оригиналдуу запастык бөлүктөрүн гана колдонуңуз. Комплектте келбеген буюмдарды колдонуңуз.

10. Шайманды кандайдыр бир зыяндары же бузуулары болсо, аны күйгүзбөңуз.

11. Эгерде шаймандын электр зымы же сайгычы бузулган болсо, үзүл - кесил иштеп жатса, же түшүп кетсе, анда ал шайманды иштетпеңиз.

12. Берилген шайманды өзүңүз оңдогонго аракет кылбаңыз.

13. Шайманды жана анын электр зымын, зыяндары жогун үзгүлтүксүз текшерип туруңуз. Шайманды өзүңүз оңдогонго аракет кылбаңыз. Квалификациялуу адистерге кайрылыңыз. Эгерде электр зымы бузулган болсо, кооптуу жагдай жаратпаш үчүн аны өндүрүүчү, тейлөө кызматы же ушул сыяктуу квалификациялуу кызматкер алмаштырышы керек.

14. Шайманды жана электр зымын сууга же башка суюктуктарга батырбаңыз.

15. Электр зымын курч учтардан жана ысык беттерден алыс кармаңыз.

16. Бул шайманды физикалык, сезимтал же акыл жөндөмдүүлүгү начар болгон адамдарга (балдарга), жашоо тажрыйбасы жана билими болбогондуктан колдонгонго болбойт, эгер аларды шайманды колдонуунун эрежесин билген жана алардын коопсуздугу үчүн жооптуу адамдын көзөмөлүндө болбосо. Балдар шайман менен ойнобош үчүн аларды көзөмөлдөш керек.

17. Ташуу (алып өтмөк), сатуу үчүн өзгөчө шарттар: жок.

Шайманды жылуулук булактарынын жанында калтырбаңыз	Шайман менен тармак зымдын урунуусуна жол бербейсиз	Шайманды түтөп жаткан ширеңкелерди, тамекинин калдыктарын жана күлдөрдү чогултканга колдонбоңуз
--	---	---



Шайманды суу беттердин үстүндө колдонбоңуз	Аба чыгаруучу торчону кабаттабаңыз	Шайманды ийнелерди, тирөөчөрдү жана кагаз кыстаруучуларды чогултканга колдонбоңуз
--	------------------------------------	---



## 2. ШАЙМАНДЫН СҮРӨТТӨЛҮШҮ

1. Буюм
2. Тешик мурун
3. Узартуучу түтүк
4. Аба агымын жөнгө салуучу
5. Мурун
6. Шланганы ажыратуу баскычы
7. Чаң жыйноочуну ажыратуу баскычы
8. Жипти ороо баскычы
9. Кубат зымы
10. «Күйгүзүү/өчүрүү» баскычы

11. Дөңгөлөк
12. Көбүк чыгаруу чыпкасы
13. Коргоочу чыпка капкагы
14. Киргизүү түрү чыпкасы
15. Чыпка
16. Табак
17. Идиштин капкагы
18. Төмөнкү капкактын бекиткичи
19. Үстүнкү капкактын илгичи
20. Идиштин туткасы
21. Жогорку капкак

## 3. ТОЛУКТУК

1. Жыйноо топурак үчүн контейнер менен чаң соргуч - 1 даана
2. Шланга - 1 даана
3. Телескопиялык түтүк - 1 даана
4. Экипозициялык щетка - 1 даана
5. Саңылаулы қондырма - 1 даана
1. Киргизүү HEPA чыпкасы - 1 даана
2. Чыгуучу көбүк чыпкасы - 1 даана
8. Колдонуучунун жетекчилиги - 1 даана

## 4. ИШТӨӨ ТАРТИБИ

### ЧАҢ СОРГУЧТУ ЧОГУЛТУУ ШЛАНГАНЫ ТУТАШТЫРУУ

Ийкемдүү шланганы туташтыруу үчүн жеңдеги баскычын басып, шланганы чаң соргучтун кире беришине киргизиңиз.

### УЗАРТУУЧУ ТҮТҮКТҮ ЖАНА САПТАМАЛАРДЫ ОРНОТУУ

Түтүктү туткага туташтырыңыз	Түтүктүн узундугун жөндөңүз	Керектүү саптаманы түтүккө туташтырыңыз
------------------------------	-----------------------------	---



### ЧАҢ СОРГУЧТУ ИШКЕ КИРГИЗҮҮ

1. Иштетүүнү баштаардан мурун, электр зымын керектүү узундукка чыгарып, розеткага сайыңыз. Зымды кызыл белгинин чегинен чыгарбаңыз. Электр зымын артка түрүү үчүн, түрүү баскычын басып, коопсуздук үчүн зымды колуңуз менен кармап туруңуз.
2. Шаймандын күйгүзүү жана өчүрүүсү «ВКЛ/ВЫКЛ» баскычтарды басуу менен ишке ашат.

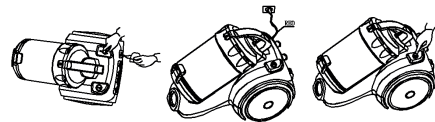

### САПТАМАЛАРЫН КОЛДОНУУ

#### ЖЕР МЕНЕН КИЛЕМДЕРДИ ТАЗАЛООЧУ ЭКИ ПОЗИЦИЯЛУУ САПТАМА

1 поз.: Щёткалар чыгып турат - катуу жерлер үчүн.

2 поз.: Щёткалар кирип турат - килемдерди тазалоо үчүн.



### САҢЫЛАУЛЫ ҚОНДЫРМА

Радиаторларды, бұрыштарды, саңылауларды, жәшіктерді және т.б. тазалау үшін.



## 5. ШАЙМАНГА КАМ КӨРҮҮ

Сиздин чаң соргуч 2 чыпкалар түрлөрү менен жабдылган:

1. Киргизүү HEPA чыпкасы.
2. Чыгуучу көбүк чыпкасы.

Ар бири бул алдыруучу жабдуулар талап кылат кароо жана өз убагында алмаштыруу.

## КӨБҮК ЧЫПКАНЫ ТАЗАЛОО

Бул чыпкалардын ар бири техникалык тейлөөнү жана өз убагында алмаштырууну талап кылат. Чыпкаларды ар бир колдонгондон кийин тазалап туруңуз. Андан кийин жакшылап кургатыңыз. Чаң соргучту колдонуунун орточо интенсивдүүлүгү менен (жумасына 2-3 жолу 15-20 мүнөттөн), чыпкаларды 6 айда бир жолу алмаштырыңыз.

## HEPA ЧЫПКАСЫН ТАЗАЛОО

Бул чыпкасы тазалоо ошондой эле ар бир чаң соргуч колдонгондон кийин жүргүзүлүшү керек. Чыпкасы топурактан күбүп керек. Мындан тышкары, пайдалануунун орточо сыйымдуулук менен ай сайын болжол менен бир жолу, ал абанын күчтүү агымын көмөк көрсөтүү керек. Чаң соргуч колдонуу орточо сыйымдуулук менен 6 айда бир жолу алмаштыруу чыпка өндүрүшөт.

**КӨНҮЛ БУРУНУЗ!** Алмаштырылуучу фильтрлердин комплекти өзүнчө сатылат. Настоятельно рекомендуем сактоого маалыматтар эрежелери багуу приборбул сохранит высочайшую кубаттуулугу соруу жана сапаттуу иштешин Сиздин жаңы пылесоса TM CENTEK. Ошондой эле акысыз кепилдик тейлөө шарты болуп саналат.

## ЧАҢ ЖЫЙНООЧУНУ ТАЗАЛОО

1. Таптоо капастан жана үлгү.
2. Бир чаң жыйноочу чыпкаларды алып чыгуу.
3. Чаң жыйноочу чыгып топурак жана таштанды алып салуу.

4. Чаң жыйнагычтын дубалдарына тешиктер кездеме аарчайт.
5. Установите чаңборник жана чыпкалар кайра.



## КӨНҮЛ БУРУНУЗ!

- Бул бузулган электр кыймылдаткычты алып келиши мүмкүн, анткени, белгиленген чыпкасыз чаң соргуч күйгүзүү жок.  
- Кир жуугуч машинада чыпкаларды жууп, аларды кургатпайт.

## 6. ТЕХНИЧНИ ХАРАКТЕРИСТИКИ

- Номиналдуу күчтүүлүгү: 1400 Вт
- Максималдуу күчтүүлүгү: 2000 Вт
- Сорую күчтүүлүгү: 380 Вт
- Номиналдуу чыңалуу: 220-240 В -50/60 Гц



## 7. ШАЙМАНДЫ УТИЛЬДЕШТИРӨӨ

Кутусу жана шайман өзү кайра иштетилүүчү материалдардан жасалган. Мүмкүн болушунча аларды кайра иштетилүүчү материалдар үчүн жасалган идишке таштаңыз.

## 8. КҮБӨЛҮК ЖӨНҮНДӨ МААЛЫМАТ, КЕПИЛДИК МИЛДЕТТЕНМЕСИ

Бул өнүмдүн иштөө мөөнөтү акыркы колдонуучуга сатылган күндөн баштап 5 жыл түзөт, шайман ушул эксплуатациялык көрсөтмөлөргө жана колдонулуп жаткан техникалык стандарттарга ылайык так колдонулса. Шаймандын чыгарылган күнү катардагы номерде көрсөтүлөт (2 жана 3 белгиси – жылы, 4 жана 5 белгиси – өндүрүш айы). Шайманды тейлөө боюнча суроолор пайда болгондо же шайман бузулган учурда, TM CENTEK ыйгарым укуктуу тейлөө

борборуна кайрылыңыз. Дарегин <https://centek.ru/servis> сайтынан тапсаңыз болот. Колдоо кызматы менен байланыш жолдору: тел.: +7(988)24-00-178, VK: vk.com/centek\_krd. ООО «Ларина-Сервис» башкы тейлөө борбору, Краснодар шаары. Телефон.: +7 (861) 991-05-42.



Продукциянын шайкештик сертификаты бар:  
№ ЕАЭС RU С-CN.BE02.B.02216/20 - 28.04.2020 ж. баштап.

## 9. ӨНДҮРҮҮЧҮ ЖАНА ИМПОРТТОЧУ ЖӨНҮНДӨ МААЛЫМАТ

Импортоочу: ИП Асрумян К.Ш. Дарек: Россия, 350912, г. Краснодар, пгт. Пашковский, ул. Атамана Лысенко, 23. Тел.: +7 (861) 2-600-900.

## УРМАТТУ КЕРЕКТӨӨЧҮ!

Бардык түзмөктөрдүн кепилдик мөөнөтү акыркы керектөөчүгө сатылган күндөн баштап 12 ай. Ушул кепилдик купону менен өндүрүүчү бул шаймандын жарактуу экендигин ырастайт жана өндүрүүчү тарабынан келип чыккан бардык бузууларды акысыз жоюу милдетин алып жатат.

## КЕПИЛДИК ТЕЙЛӨӨ ШАРТТАРЫ

1. Кепилдик каттоонун төмөнкү шарттарын эске алуу менен жарактуу:
  - баштапкы өндүрүүчүнүн кепилдик баракчасын туура жана так толтуруу, модельдин атын көрсөтүү, модельдин сериялык саны, сатылган күнү жазылса, ар бир кепилдик талонунда сатуучу фирманын штампы, сатуучу фирманын өкүлүнүн колу бар болсо.
2. Жогоруда көрсөтүлгөн документтер берилбеген учурда, же алардагы маалыматтар толук эмес, окулбай турган, карама каршы келген учурда, өндүрүүчү кепилдик кызматынан баш тартууга укуктуу.
3. Кепилдик төмөнкү иштөө шарттарын эске алуу менен жарактуу:
  - шаймандын колдонуу көрсөтмөсүнө ылайык так колдонуу;
  - эрежелерди жана коопсуздук талаптарын сактоо.
4. Кепилдик мезгил-мезгили менен техникалык тейлөө, тазалоо, орнотуу, шайманды ээсинин үйүндө жөндөө камтылбайт.
5. Кепилдикке кирбеген учурлар:
  - механикалык зыян;

- шаймандын табиғый эскириши;
  - иштөө шарттарын сактабоо же ээсинин туура эмес аракеттери;
  - туура эмес орнотуу, ташуу;
  - табиғый кырсыктар (чагылган, өрт, сел ж.б.), ошондой эле сатуучуга жана өндүрүүчүгө тийешеси болбогон башка себептер;
  - шаймандын ичине бөтөн заттардын, суюктуктардын, курт-кумурскалардын кирип кетиши;
  - уруксатсыз адамдар тарабынан оңдоо же структуралык өзгөрүүлөр;
  - шайманды кесиптик максаттарда колдонуу (жүк ички керектөөнүн деңгээлинен ашат). Шайманды мамлекеттик техникалык стандарттарга ылайык болбогон телекоммуникация жана кабелдик тармактарга кошуу;
  - буюмдун төмөнкү аксессуарларын иштен чыгышы, эгерде аларды алмаштыруу долбоордо каралса жана буюмду демонтаждоо менен байланышпаса:
- а) узактан башкаруу пульттар, аккумулятордук кубаттагычтар, батарейкалар, тышкы кубат берүүчү жана кубаттагычтар;
  - б) сарпталуучу материалдар жана аксессуарлар (чехол кутусу, курлар, баштыктар, торлор, бычактар, колбалар, табактар, жээкчелер, решёткалар, вертелдер, шлангдар, түтүктөр, щёткалар, тиркемелер, чаң жыйноочулар, чыпкалар, жыт сиңиргичтер);
- батарейкалар менен иштеген шаймандар үчүн-жараксыз же түгөнгөн батарейкалар менен иштөө;
  - батарейка менен иштеген шаймандар үчүн-батарейкаларды кубаттоо эрежелеринин бузулушунан келип чыккан ар кандай зыян.
5. Берилген кепилдик өндүрүүчү тарабынан кошумча колдонулат жана керектөөчүнүн колдонуудагы мыйзамына ылайык укуктарын эч кандай чектебейт.
  6. Өндүрүүчү TM CENTEK тин өндүрүшү адамдарга, үй жаныбарларына, керектүү мүлкүнө жана/же керектөөчүлөрдүн жана/же башка үчүнчү адамдардын этиятсыз аракеттерине (аракетсиздигине), форс-мажордук жагдайларга түздөн-түз же кыйыр түрдө келтирилген зыян үчүн жооп бербейт.

7. Тейлөө борборуна кайрылганда, буюм таза түрүндө гана берилет (шаймандын үстүндө тамактын калдыктары, чаң жана башка кир заттар болбошу керек).

**Өндүрүүчү шаймандын дизайнын жана мүнөздөмөлөрүн алдын ала эскертүүсү өзгөртүү укугун өзүнө калтырат.**

## ՀԱՅԵՐԵՆ

### Հարգելի սպառող!

Արտադրողը պատասխանատվություն չի կրում սարքը նախատեսվածից այլ նպատակով օգտագործելու և սույն ձեռնարկում նշված կանոններն ու պայմանները չպահպանելու, ինչպես նաև սարքը ոչ որակյալ վերանորոգելու դեպքում: Եթե ցանկանում եք սարքը փոխանցել մեկ այլ անձի օգտագործելու համար, ապա փոխանցեք այն տվյալ ձեռնարկի հետ միասին:

### ՍԱՐՔԻ ՆՇԱՆԱԿՈՒՄ

Փոշին եւ աղտոտվածությունը մաքրելու համար պիտի եւ փափուկ մակերեսներից (կոշտ Հարկ, գորգ եւ այլն):

**Յուրային ջեռուցիչը կենցաղային տեխնիկա է և նախատեսված չէ արդյունաբերական նպատակով օգտագործման համար:**

### 1. ԱՆՎՏԱՆԳՈՒԹՅԱՆ ԱՊԱՀՈՎՄԱՆ ՄԻՋՈՑՆԵՐ

Կյանքի և առողջության համար վտանգավոր իրավիճակների առաջացումը, ինչպես նաև սարքի վաղաժամ փչացումը կանխելու համար անհրաժեշտ է խստորեն պահպանել ստորև նշված պայմանները

1. Սարքը օգտագործելուց առաջ ուշադիր կարդացեք այս ձեռնարկը: Պահեք այս ձեռնարկը, դրամարկղային կտրոնը և սարքի փաթեթը:
2. Օգտագործելուց առաջ համոզվեք, որ էլեկտրական ցանցի լարումը համապատասխանում է սարքի վրա նշված լարմանը:
3. Սարքը միացրեք միայն հողանցումով վարդակներին, օգտագործեք միայն երկրևեռ 10A տիպի երկարացման լարեր՝ հողանցման հաղորդիչով:
4. Միշտ հանեք խրոցը էլեկտրական վարդակից օգտագործելուց հետո և մաքրելուց առաջ:
5. Անջատեք խրոցը էլեկտրական վարդակից սարքի կափարիչը քացելուց առաջ:

6. Մի քաշեք էլեկտրական լարը և մի տեղափոխեք սարքը լարից բռնած:

7. Մի օգտագործեք մեթանոլ կամ այլ լուծիչներ սարքը մաքրելու համար:

8. Մի օգտագործեք սարքը հեղուկներ լցնելու համար:

9. Կարելի է օգտագործել միայն օրիգինալ պահեստամասեր: Մի օգտագործեք պարագաներ, որոնք ներառված չեն արտադրողի փաթեթում:

10. Մի միացրեք սարքը, եթե այն վնասված է կամ անսարքություններ ունի:

11. Արգելվում է օգտագործել սարքը, եթե այն աշխատում է ընդհատումներով, ցած է ընկել, էլեկտրական լարը կամ խրոցը վնասված է:

12. Մի փորձեք ինքնուրույն վերանորոգել այս սարքը:

13. Պարբերաբար ստուգեք սարքն ու էլեկտրական լարը՝ հնարավոր թերությունները բացահայտելու համար: Թերի սարքի շահագործումը չի թույլատրվում: Մի փորձեք ինքնուրույն վերանորոգել սարքը: Դիմեք որակավորված մասնագետների: Եթե էլեկտրական լարը վնասված է, ապա դրա փոխարինումը պետք է իրականացնի արտադրողը, լիազորված սպասարկման կենտրոնը կամ որակավորված մասնագետը վտանգից խուսափելու համար:

14. Մի ընկղմեք սարքը և էլեկտրական լարը ջրի կամ այլ հեղուկների մեջ:

15. Էլեկտրական լարը հեռու պահեք սուր եզրերից և տաք մակերևույթներից:

16. Սարքը նախատեսված չէ ֆիզիկական, զգայական կամ մտավոր նվազ կարողություններ ունեցող անձանց (այդ թվում՝ երեխաների) կամ կյանքի փորձ ու գիտելիք չունեցող անձանց կողմից օգտագործման համար, եթե նրանք չեն վերահսկվում կամ սարքի օգտագործման ցուցումներ չեն ստացել այն անձից, ով պատասխանատու է իրենց անվտանգության համար: Երեխաները պետք է գտնվեն վերահսկողության ներքո՝ սարքի հետ խաղալը կանխարգելելու համար:

17. Բեռնափոխարման, իրացման հատուկ պայմաններ չկան:

Մի թողեք սարքը ջերմության աղբյուրների մոտ	Մի թողեք հոսանքի լարը սարքի տակ	Մի օգտագործեք սարքը ծխացող լուցկիներ, ծխախոտի մնացորդներ և մոխիր հավաքելու համար
---	---------------------------------	--



Մի օգտագործեք սարքը թաց մակերեսների վրա	Մի ծածկեք օդի ելքի ցանցը	Մի օգտագործեք սարքը անոթներ, կոճաճամներ, մետաղական ամրակներ հավաքելու համար
---	--------------------------	---



## 2. ՍԱՐՔԻ ՆԿԱՐԱԳՐՈՒԹՅՈՒՆԸ

1. Խոզանակ
2. Գլխիկ
3. Երկարացման խողովակ
4. Օդի հոսքի կարգավորիչ
5. Գուլպաներ
6. Գուլպաներ Անջատված կոճակ
7. Չտիչի անջատման կոճակը
8. Ոլորուն լարը կոճակը
9. Լարը

10. Կոճակ «ON/OFF»

11. Անիվ

12. Արդյունք փրփուր փրփուր ֆիլտր

13. Ֆիլտրի Պաշտպանիչ գլխարկ

14. Մուտքային HEPA ֆիլտր

15. Ֆիլտր

16. Բաժակ

17. Ստորին գավաթ կազմ

18. Ստորին կափարիչը փակվել է

19. Վերին կափարիչը փակվել է

20. Գավաթ գրիչ

21. Վերին կազմ

## 3. ՓԱԹԵԹԻ ՊԱՐՈՒՆԱԿՈՒԹՅՈՒՆԸ

1. Փոշեկույր փոշու կոնտեյներով հավաքում է 1 հատ
2. Գուլպաներ 1 հատ
3. Խողովակ լոգարիթմական 1 հատ
4. Խոզանակ երկրորդ 1 հատ
5. Գլխիկ 1 հատ
6. Մուտքային HEPA ֆիլտր 1 հատ
7. Արդյունք փրփուր ֆիլտր 1 հատ
8. Օգտագործողի ձեռնարկ 1 հատ

## 4. ԱՇԽԱՏԱՆՔԻ ԿԱՐԳԸ

### ՓՈՇԵԿՈՒԼԻ ՀՆԱՎԱՔՈՒՄԸ

### ՓՈՐՐԱԿԻ ՄԻԱՑՈՒՄԸ

Ճկուն փողրակը միացնելու համար սեղմեք կցորդիչի կոճակը և մտցրեք փողրակը փոշեկույրի մուտքային անցքի մեջ:



**ԵՐԿԱՐԱՑՄԱՆ ԽՈՂՈՎԱԿԻ ԵՎ ՎՐԱԴԻՐ ԳԼԽԻԿՆԵՐԻ ՏԵՆԱԴՐՈՒՄԸ**

Միացրեք խողովակը բռնակոթին	Կարգավորեք խողովակի երկարությունը	Միացրեք անհրաժեշտ վրադիր գլխիկը խողովակին
		

**ՓՈՇԵԿՈՒԼԻ ԱՇԽԱՏԱՆՔԻ ՍԿԻԶՔԸ**

1. Աշխատանքը սկսելուց առաջ դուրս քաշեք էլեկտրական լարն ըստ անհրաժեշտ երկարության և միացրեք խրոցը վարդակին: Մի քաշեք լարը ԿԱՐՄԻՐ Նշանից այն կողմ: Լարը ներս քաշելու համար սեղմեք լարը փաթաթելու կոճակը՝ ձեռքով պահելով լարը անվտանգության համար:  
2. Փոշեկուլը միացնելու և անջատելու համար սեղմեք

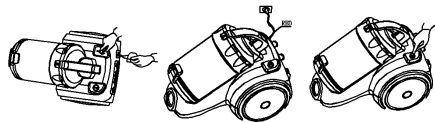

**ՎՐԱԴԻՐ ԳԼԽԻԿՆԵՐԻ ՕԳՏԱԳՈՐԾՈՒՄԸ ԵՎ ԳՈՐԳԵՐԻ ՀԱՄԱՐ**

Դիրք 1: Դուրս ձգված խոզանակներ կոշտ հատակները մաքրելու համար:

Դիրք 2: Ներս քաշված խոզանակներ գորգերը մաքրելու համար:



**ԱՆՍՏՅՈՎ ՎՐԱԴԻՐ ԳԼԽԻԿ**

Քրադիատորները, անկյունները, անցքերը, զգրոցները մաքրելու համար:



**5. ՍԱՐՔԻ ԽՆԱԱՄՔԸ**

Ձեր փոշեկուլ հագեցած 2 տեսակի ֆիլտրերի:

1. Մուտքային HEPA ֆիլտր:
  2. Արդյունք փրփուր ֆիլտր:
- Յուրաքանչյուր այդ ֆիլտրերի պահանջում խնամքի եւ ժամանակին փոխարինում:

**ՓՐՓՈՒՐ ՖԻԼՏՐԻ ՄԱՔՐՈՒՄ**

Փոշեկուլի յուրաքանչյուր օգտագործումից հետո անհրաժեշտ է մաքրել ֆիլտրերը: Լվացրեք ֆիլտրը փոշին մաքրելու համար:

Հետո մանրակրկիտ չորացրեք այն: Փոշեկուլի օգտագործման միջին հաճախականության դեպքում (շաբաթական 2-3 անգամ 15-20 րոպե) փոխեք ֆիլտրերը 6 ամիսը մեկ:

**ՄԱՔՐՈՒՄ HEPA ՖԻԼՏՐԻ**

Մաքրել այս ֆիլտր է Նաե անհրաժեշտ է արտադրել հետո յուրաքանչյուր օգտագործման Փոշեկուլներ: Չտիչը պետք է թափվի փոշուց: Բացի այդ, մոտավորապես ամիսը մեկ անգամ, միջին ինտենսիվության օգտագործման համար անհրաժեշտ է փչել հզոր օդի շիթ: Փոշեկուլի օգտագործման միջին ինտենսիվությամբ, ոչ հյուսված ֆիլտրի փոխարինումը 6 ամիսը մեկ անգամ:

**ՈՒՇԱԴՐՈՒԹՅՈՒՆ**

Փոխարինելի գոտիչների հավաքածուները վաճառվում են առանձին: Խորհուրդ ենք տալիս պահպանել սարքի խնամքի այս կանոնները, Դա կպահպանի Ձեր Նոր TM CENTEK փոշեկուլի բարձր կլանման հզորությունը եւ որակյալ աշխատանքը: Դա նաև անվճար երաշխիքային սպասարկման պայման է:

**ՄԱՔՐՈՒՄ ԼՈՂԱԿԱՉԱՆՆԵՐԻ**

1. Սեղմիր Ամրացուցիչը եւ հեռացնել փոշին կոլեկցիոներ:
2. Հեռացրեք ֆիլտրերը փոշուց:
3. Հեռացնել փոշին եւ աղբը փոշին կոլեկցիոներ:
4. Փոշին կոլեկցիոներ պատերին անցքերը սրբել հյուսվածքային անձեռոցիկով:
5. Տեղադրեք փոշին կոլեկցիոներ եւ գոտիչներ ետ:



### ՈՒՇԱԴՐՈՒԹՅՈՒՆ

- Մի միացրեք փոշեկուլը առանց տեղադրված ֆիլտրերի, քանի որ այն կարող է անջատել էլեկտրական շարժիչը:  
- Մի լվացեք ֆիլտրերը լվացքի մեքենայի մեջ եւ մի չորացրեք դրանք վարսահարդարիչով:

### 6. ՏԵՆՆԻԿԱԿԱՆ ԲՆՈՒԹԱԳԻՐԸ

- Նոմինալ հզորությունը: 1400 Վտ
- Առավելագույն հզորությունը: 2000 Վտ
- Ներծծման հզորությունը: 380 Վտ
- Նոմինալ արումը: 220-240 Վ ~50/60 Հց



### 7. ՍԱՐՔԻ ԾԱՌԱՅՈՒԹՅԱՆ ՎԵՐԱՄՇԱԿՄԱՆ

Սարքի ծառայության ժամկետը լրանալուց հետո այն կարելի է առանձնացնել սովորական կենցաղային թափոններից և հանձնել էլեկտրական սարքերի ընդունման հատուկ կետ վերամշակելու համար:

### 8. ՍԵՐՏԻՖԻԿԱՑՄԱՆ ՄԱՍԻՆ ՏԵՂԵԿՈՒԹՅՈՒՆ, ԵՐԱՇՆԻԹԱՅԻՆ ՊԱՐՏԱԿԱՆՈՒԹՅՈՒՆՆԵՐ

Այս ապրանքի ծառայության ժամկետը 5 տարի է՝ սկսած այն վերջնական սպառողին վաճառելու ամսաթվից, եթե ապրանքը օգտագործվում է սույն ձեռնարկում նշված ցուցումներին և գործող տեխնիկական չափանիշներին խիստ համապատասխան:

Ծառայության ժամկետի ավարտից հետո դիմեք ձեր մոտակա սպասարկման կենտրոն՝ սարքի հետագա շահագործման վերաբերյալ առաջարկու-թյուններ ստանալու համար: Ապրանքի արտադրության ամսաթիվը նշվում է սերիայի համարում (2 և 3 նիշերը՝ տարի, 4 և 5 նիշերը՝ արտադրության ամիս): Սարքի սպասարկման ժամանակ որևէ հարցի ծագման կամ դրա անսարքության դեպքում դիմեք TM CENTEK-ի լիազորված սպասարկման կենտրոն: Կենտրոնի հասցեն կարելի է գտնել <https://centek.ru/servis> կայքում: Աջակցության ծառայությունների հետ կապ հաստատելու միջոցներ՝ հեռ.՝ +7 (988) 24-00-178, VK՝ vk.com/centek\_krd: Գլխավոր սպասարկման կենտրոն՝ ՍՊԸ «Լարինա-Սերվիս», ք. Կրասնոդար: Հեռ.՝ +7 (861) 991-05-42: Ապրանքը ունի համապատասխանության սերտիֆիկատ՝



№ EAՅC RU C-CN.BE02.B.02216/20 ից 28.04.2020 թ.:

### 9. ԱՐՏԱԴՐՈՂԻ ԵՎ ՆԵՐՄՈՒԾՈՂԻ ՄԱՍԻՆ ՏԵՂԵԿՈՒԹՅՈՒՆ

Ղևկերություն՝ ԻՊ Ասրումյան Կ.Շ.: Հասցե՝ Ռուսաստան, 350912, գ. Կրասնոդար, պգտ. Պաշկովսկի, ուլ. Ատամանա Լիսենկոյի, 23: Հեռ.՝ +7 (861) 2-600-900

### ՀԱՐԳԵԼԻ ՍՊԱՌՈՂ!

Բոլոր սարքերի համար երաշխիքային ժամկետը 12 ամիս է՝ սկսած վերջնական սպառողին վաճառելու ամսաթվից: Տվյալ երաշխիքային կտրոնով արտադրողը հաստատում է այս սարքի սպասուևակությունը և պարտավորվում է

անվճար հիմունքով վերացնել արտադրողի մեղքով առաջացած բոլոր անսարքությունները:

### ԵՐԱՇՆԻԹԱՅԻՆ ՍՊԱՍԱՐԿՄԱՆ ՊԱՅՄԱՆՆԵՐԸ

1. Երաշխիքը գործում է գրանցման հետևյալ պայմանները կատարելու դեպքում՝

- հարկավոր է ճիշտ և պարզ կերպով լրացնել արտադրողի բևորինակ երաշխիքային կտրոնը՝ նշելով մոդելի անվանումը, սերիայի համարը, վաճառքի ամսաթիվը, ավելացնելով վաճառող ընկերության կնիքը և վաճառող ընկերության ներկայացուցչի ստորագրությունը երաշխիքային կտրոնի վրա, կնիքներ յուրաքանչյուր կտրվող կտրոնի վրա, գևորդի ստորագրությունը:

Արտադրողը իրավասու է մերժել երաշխիքային սպասարկումը վերը նշված փաստաթղթերը չներկայացնելու դեպքում, կամ եթե դրանցում նշված տեղեկությունը թերի, անհասկանալի կամ հակասական է:  
2. Երաշխիքը գործում է օգտագործման հետևյալ պայմանները կատարելու դեպքում՝

- պետք է սարքը օգտագործել ձեռնարկում նշված ցուցումներին խիստ համապատասխան,
- հարկավոր է հետևել անվտանգության կանոններին ու պահանջներին:

3. Երաշխիքը չի ներառում սարքի պարբերական սպասարկում, մաքրում, տեղադրում, կարգաբերում սեփականատիրոջ տանը:

4. Երաշխիքը չի տարածվում հետևյալ դեպքերի վրա՝

- մեխանիկական վնասվածքներ,
- սարքի բնականոն մաշում ժամանակի ընթացքում,
- օգտագործման պայմանների չպահպանում կամ սխալ գործողություններ սեփականատիրոջ կողմից,
- սխալ տեղադրում, բեռնափոխադրում,

- բնական աղետներ (կայծակ, հրդեհ, ջրհեղեղ և այլն), ինչպես նաև վաճառողից և արտադրողից չչափված այլ պատճառներ,
- կողմակի առարկաների, հեղուկների, միջատների ընկնելը սարքի մեջ,
- վերանորոգում կամ կառուցվածքային փոփոխություններ չլիազորված անձանց կողմից,
- սարքի օգտագործումը պրոֆեսիոնալ նպատակներով (ծանրաբեռնվածությունը գերազանցում է կենցաղային օգտագործման մակարդակը), սարքի միացումը էլեկտրամատակարարման հեռահաղորդակցական և կաբելային ցանցերին, որոնք չեն համապատասխանում պետական տեխնիկական չափանիշներին,
- ապրանքի հետևյալ պարագաների փչացում, եթե դրանց փոխարինումը նախատեսված է կառուցվածքով և կապված չէ ապրանքի ապամոնտաժման հետ
  - ա) հեռակառավարման վահանակներ, կուտակիչ մարտկոցներ, էլեկտրասնուցման տարրեր (մարտկոցներ), էլեկտրասնուցման արտաքին բլոկներ և լիցքավորիչներ,
  - բ) սպառվող նյութեր և պարագաներ (փաթեթ, պատյաններ, գոտիներ, պայուսակներ, ցանցեր, դանակներ, շշեր, ափսեներ, տակդիրներ, վանդակներ, շամփուրներ, փողրակներ, խողովակներ, խոզանակներ, կցորդներ, փոշեհավաք պարկեր, ֆիլտրեր, հոտի կլանիչներ),
- մարտկոցներով աշխատող սարքերի դեպքում՝ աշխատանք ոչ համապատասխան կամ սպառված մարտկոցների հետ,
- կուտակիչ մարտկոցներով աշխատող սարքերի դեպքում՝ կուտակիչ մարտկոցներ լիցքավորելու կանոնների խախտումների պատճառով առաջացած վնասներ:

5. Այս երաշխիքը տրվում է արտադրողի կողմից ի հավելումն սպառողի՝ գործող օրենսդրությամբ սահմանված իրավունքների և որևէ կերպ չի սահմանափակում դրանք:
6. Արտադրողը պատասխանատվություն չի կրում մարդկանց, ընտանի կենդանիներին, սպառողի կամ երրորդ անձանց գույքին TM CENTEK ի ապրանքի կողմից ուղղակիորեն կամ անուղղակիորեն հասցված որևէ վնասի համար, եթե դա տեղի է ունեցել ապրանքի օգտագործման և տեղադրման կանոններն ու պայմանները չպահպանելու, սպառողի կամ երրորդ անձանց դիտավորյալ կամ անզգույշ գործողությունների (անգործության), ֆորսմաժորային հանգամանքների արդյունքում:
7. Սպասարկման կենտրոնն ապրանքը ընդունում է միայն մաքուր վիճակում (սարքի վրա չպետք է լինեն սննդի մնացորդներ, փոշի և այլ կեղտեր):

**Արտադրողը իրավասու է փոխել սարքի դիզայնը և բնութագիրը առանց նախնական ծանուցման**

**ENGLISH**

**Dear Customer!**

Prior to operating the appliance, please carefully read the present manual which contains important information regarding its proper and safe operation. Take care not to lose the present manual. The manufacturer will not be responsible for any damage resulting from improper use of the appliance or from non-observance of the instructions and provisions of the present manual, as well as from attempts by unskilled persons at repairing the appliance. Should You decide to transfer the appliance to another person, please pass the present manual over along with it.

**PURPOSE OF THE DEVICE**

For cleaning dust and dirt from hard and soft surfaces (hard floor, carpet, etc.).  
**The vacuum cleaner is a home appliance and is not designed for industrial applications.**

**1. SAFETY PRECAUTIONS**

The appliance purchased by You complies with all official safety standards applicable to electric appliances in the Russian Federation. The following requirements should be strictly observed in order to avoid situations hazardous for human life and health, as well as premature failures of the appliance:

1. Carefully read the present manual prior to operating the appliance. Retain the present manual, cash voucher and appliance packaging.
2. Ensure that the power supply grid voltage corresponds to the one indicated on the data plate of the appliance before operating it.
3. Connect the appliance only to power grid sockets equipped with earthing contacts, use only two-pole extension cables with 10A rating and an earthing conductor.

4. Always pull the plug from the power socket after use and prior to any cleaning and maintenance operations.
5. Pull the plug from the power socket before opening the dust collector lid.
6. Do not pull or carry the appliance by the power cable.
7. Do not use ethyl alcohol and other solvents for cleaning the appliance.
8. Do not use the appliance for collecting liquids.
9. Only the use of original spare parts is allowed. Do not use accessories which are not included in the scope of supply.
10. Do not turn the appliance on if it is damaged or malfunctioning.
11. Do not operate the appliance if its power cable or plug is damaged, if doesn't run smoothly or has been dropped.
12. Do not attempt to repair the appliance yourselves.
13. Regularly check the appliance and its power cable for damage. Operating a damaged appliance is not allowed. Do not attempt to repair the appliance yourselves, apply to certified technicians. If the power cable is damaged it should be replaced by the Manufacturer, a service facility or other skilled personnel.
14. Do not submerge the appliance in water or any other liquids.
15. Ensure that the power cable does not touch sharp edges and hot surfaces.
16. The appliance should not be used by physically, sensory or mentally handicapped persons (including children) or by persons without sufficient experience or knowledge, unless such persons are under supervision, or have been instructed on the use of the appliance, by the persons responsible for their safety. Take precautions not to children play with the appliance.
17. Special instructions for transportation (shipment) and sale: none.

Do not place the unit near heat sources	Do not run the unit over its power cable	Do not use the unit to collect smoldering matches, cigarette stubs and smoldering ashes
---	--	---



Do not use the unit on wet surfaces	Do not obstruct the air exhaust grille	Do not use the unit to collect needles, drawing pins, paper clips, etc.
-------------------------------------	--	---



## 2. APPLIANCE DESCRIPTION

1. Brush
2. The nozzle is slotted
3. Extension tube
4. Air flow regulator
5. Tube
6. Hose disconnection button
7. The button for disconnecting the dust collector
8. Cord winding button
9. Power cord

10. ON/OFF button
11. Wheel
12. Output foam filter
13. Protective filter cap
14. Input HEPA filter
15. Filter
16. The Bowl
17. Bottom cover of the bowl
18. Bottom cover latch
19. Top cover latch
20. Bowl handle
21. Top cover

## 3. SCOPE OF SUPPLY

1. Vacuum cleaner, complete with dust collecting container - 1 pc.
2. Hose - 1 pc.
3. Telescopic tube - 1 pc.
4. Two-position brush - 1 pc.
5. Slot Brush - 1 pc.
6. Input HEPA filter - 1 pc.
7. Foam rubber output filter - 1 pc.
8. User manual - 1 pc.

## 4. OPERATION

### VACUUM CLEANER ASSEMBLY HOSE ATTACHMENT

To connect the flexible hose, press the button on the coupling and insert the hose into the intake opening on the vacuum cleaner.

## INSTALLATION OF TELESCOPIC TUBE AND ATTACHMENTS (BRUSHES)

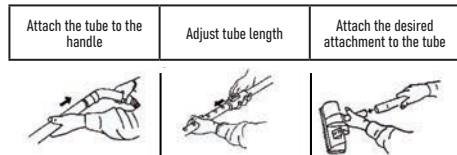

### OPERATION START

1. Prior to operation start pull out the power cable to the desired length and insert the plug into the power socket. do not pull out the cable beyond the red mark.  
To retract the cable press the wind up while holding the cable with your hand for safety.
2. Turn the vacuum cleaner on and off by pressing the on/off button.

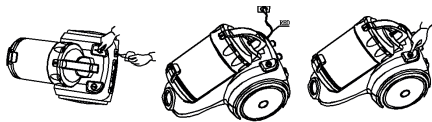

### USING THE ATTACHMENTS

#### TWO-POSITION BRUSH FOR FLOOR AND CARPETS

- Pos. 1: brushes extended – for solid floors.  
Pos. 2: brushes retracted – for carpet cleaning.



#### SLOT BRUSH

For cleaning heating radiators, corners, tight spaces, drawers, etc.



## 5. MAINTENANCE

Your vacuum cleaner is equipped with 2 types of filters:

1. Input HEPA filter
2. Foam rubber output filter.

Each of these filters requires maintenance and regular replacement.

#### FOAM RUBBER FILTER MAINTENANCE

The filters should be cleaned after each use of the vacuum cleaner. Wash the filter to remove dust, then dry thoroughly. Replace the filters every 6 months at a medium intensity of vacuum cleaner use (15 to 20 minutes, 2 to 3 times).

#### HEPA FILTER MAINTENANCE

This filter should also be cleaned after each use of the vacuum cleaner. Shake the filter to remove dust. Besides, blow the filter out with a powerful jet of air approx. every month at a medium intensity of vacuum cleaner use. Replace the felt filter every 6 months at a medium intensity of vacuum cleaner use.

## DUST COLLECTOR CLEANING

1. Turn off the unit and disconnect the hose.
2. Open the front lid and remove the dust collector.
3. Remove the dust and debris from the dust collector.
4. Wipe the holes in the walls of the dust container with a cloth.
5. Reinstall the dust container and filters.



### ATTENTION!

Replacement filter sets can be purchased separately. We strongly recommend observing these maintenance requirements, as this will allow retaining the highest suction capacity and proper operation of your CENTEK vacuum cleaner for a long time. This is also an obligatory condition for guarantee maintenance.

## 6. SPECIFICATION

- Nominal power rating: 1400 W
- Max power rating: 2000 W
- Suction capacity: 380 W
- Nominal rated voltage: 220-240 V ~50/60 Hz



## 7. DISPOSAL

Upon expiry of its service life the appliance can be disposed of separately from ordinary domestic waste. You can turn it over to a specialized electric and electronic appliance disposal and recycling centre.

## 8. CERTIFICATION DATA, GUARANTEE

The service life of this item is 5 years since the date of sale to the end user, provided the item will be used in strict accordance with the present

manual and the applicable technical standards. Upon expiry of the service life please contact the nearest authorized service centre for suggestions as to further operation of the appliance. The manufacturing date of the appliance is integrated into the serial number (digits 2 and 3 - year, digits 4 and 5 - month of manufacture). If any questions related to appliance maintenance should arise, or if the appliance has malfunctions, apply to the CENTEK TM Authorized Service Center. The address of the service center can be found on the website <https://centek.ru/servis>. Service support contacts: Phone: +7 (988) 24-00-178, VK: [vk.com/centek\\_krd](https://vk.com/centek_krd). General Service Center: 000 «Larina-Servis», Krasnodar, Phone: +7 (861) 991-05-42.

The product is provided with the Certificate of Conformity:

№ EA3C RU C-CN.BE02.B.02216/20 of 28.04.2020.



#### 9. MANUFACTURER AND IMPORTER INFORMATION

Imported to EAEU by: Individualniy Predprinimatel Asumyan Karo Shurikovich. Address: Russia, 350912 Krasnodar, ul. Atamana Lysenko, 23, pgt. Pashkovskiy, phone: +7 (861) 2 600 900.

#### DEAR VALUED CONSUMER!

The guarantee period for all appliances amounts to 12 months since the date of sale to the end consumer. With this Warranty Card the Manufacturer confirms the proper condition of the appliance and undertakes to repair, free of charge, all defects caused by the Manufacturer's default.

#### GUARANTEE MAINTENANCE TERMS

1. The guarantee shall be valid if the following documentation conditions are observed:  
- The original Warranty Card shall be filled out correctly and clearly, indicating the of appliance model, serial number and sale date, the stamp

of the seller company and signature of its representative shall be available, as well as the stamps on each coupon and the buyer's signature in the Warranty Card.

The Manufacturer reserves the right to reject guarantee maintenance if the buyer fails to provide the abovementioned documents or if the information contained therein is incomplete, illegible or ambiguous.

2. The guarantee shall be valid if the following operation conditions are observed:

- the appliance is used in strict accordance with the present manual;
- the safety rules and requirements are observed.

3. The guarantee does not apply to regular maintenance, cleaning, installation and setup of the appliance at the owner's location.

4. The guarantee does not apply in the following cases:

- mechanical damage;
- normal wear of the appliance;
- non-observance of operation requirements or erroneous actions on the part of the user;
- improper installation or transportation;
- natural disasters (lightning, fire, flood, etc.), as well as any other causes beyond the Manufacturer's or Seller's control;
- ingress of foreign objects, liquids or insects into the inside of the appliance;
- repairs or modifications to the appliance by unauthorized persons;
- use of the appliance for commercial purposes (loads exceeding normal domestic application), connection of the appliance to utility and telecommunication networks incompliant with national technical standards;
- failure of the following accessories, if replacement of these is allowed by design and does not involve disassembly of the appliance:

a) remote control units, rechargeable batteries, replaceable batteries (power cells), external power supply units and chargers;

b) consumables and accessories (packaging, covers, slings, carry bags, mesh screens, blades, flasks, plates, supports, grilles, spits, hoses, tubes, brushes, nozzles, dust collectors, filters, smell absorbers);

- for battery-powered appliances - operation with inappropriate or depleted batteries;

- for rechargeable battery-powered appliances - any damage caused by improper battery charging and recharging.

5. The present guarantee is provided by the Manufacturer in addition to the consumer rights determined by the applicable legislation and does not limit these rights in any way.

6. The Manufacturer shall not be made liable for possible damage, directly or indirectly inflicted by CENTEK brand products on people, domestic animals, the consumer's or third persons' property if such damage is inflicted as the result of non-observance of appliance installation and operation requirements, deliberate or negligent actions (omission) by the consumer or third persons, as well as of force majeure circumstances.

7. Service centers will only accept appliances in a clean state (there should be no food residues, dust and other contamination on the appliance).

**The Manufacturer reserves the right to change the design and specifications of the appliance without prior notice.**