

CENTEK[®] *Air*



РУКОВОДСТВО ПОЛЬЗОВАТЕЛЯ

УЛЬТРАЗВУКОВОЙ
УВЛАЖНИТЕЛЬ ВОЗДУХА
СТ-5106

МОЩНОСТЬ • КАЧЕСТВО • ДИЗАЙН

СОДЕРЖАНИЕ

1. Меры безопасности
2. Описание прибора
3. Комплектность
4. Порядок работы
5. Уход за прибором
6. Технические характеристики
7. Защита окружающей среды, утилизация прибора
8. Информация о сертификации, гарантийные обязательства
9. Информация о производителе, импортере

Уважаемый потребитель!

Благодарим Вас за выбор продукции ТМ «Centek» и гарантируем безупречное функционирование данного изделия при соблюдении правил его эксплуатации.

Пожалуйста, перед началом эксплуатации внимательно изучите данную инструкцию, которая содержит важную информацию по правильной и безопасной эксплуатации прибора.

Позаботьтесь о сохранности данной инструкции. Изготовитель не несет ответственности в случае использования прибора не по прямому назначению и при несоблюдении правил и условий, указанных в настоящей инструкции, а также в случае попыток неквалифицированного ремонта прибора. Если вы желаете передать прибор для использования другому лицу, пожалуйста, передавайте его вместе с настоящей инструкцией.

Увлажнитель воздуха является бытовым прибором и не предназначен для использования в промышленных целях!

1. МЕРЫ БЕЗОПАСНОСТИ

Приобретенный Вами прибор соответствует всем официальным стандартам безопасности, применимым к электроприборам в Российской Федерации. Во избежание возникновения ситуаций, опасных для жизни и здоровья, а также преждевременного выхода прибора из строя, необходимо строго соблюдать перечисленные ниже условия:

1. Перед включением в сеть убедитесь, что рабочее напряжение прибора соответствует напряжению в электрической сети.

2. При повреждении сетевого шнура или какого-либо другого узла устройства, немедленно отключите прибор от электрической сети и обратитесь в сервисный центр изготовителя. В случае неквалифицированного вмешательства в устройство прибора или несоблюдения перечисленных в данной инструкции правил эксплуатации прибора – гарантия аннулируется.
3. Подключайте прибор только к розеткам электросети, имеющим контакт заземления, используйте удлинители только двухполюсного типа 10 А с заземляющим проводом.
4. Не используйте одновременно несколько энергоемких приборов, это может привести к неполадкам в электрической сети жилых помещений.
5. Во избежание риска возникновения пожара не используйте переходники при подключении данного прибора к электрической розетке.
6. Не используйте прибор вне помещений.
7. Никогда не оставляйте работающий прибор без присмотра.
8. Используйте и устанавливайте увлажнитель воздуха на ровной, устойчивой, сухой поверхности так, чтобы доступ к электрической розетке был свободным.
9. Не включайте прибор без воды и отключайте его, как только в резервуаре закончится вода.
10. Следует крепко держать руками основание прибора с заполненным резервуаром для воды.
11. Отключайте прибор от сети во время чистки или заполнения емкости для воды.
12. Используйте прибор в местах с хорошей вентиляцией. Во избежание возгорания ни в коем случае не размещайте прибор рядом с занавесками или шторами и не накрывайте его во время работы.
13. Допускается добавлять только воду в резервуар для воды.
14. Если Вы не используете увлажнитель или планируете очистить его, обязательно отключите прибор от электросети.
15. Не допускайте свисания сетевого шнура со стола, а также его контакта с горячими поверхностями или острыми кромками кухонной мебели.
16. Никогда не беритесь за вилку сетевого шнура мокрыми руками.
17. При отключении вилки сетевого шнура из элект-

рической розетки не тяните за шнур, а держитесь за вилку рукой.

18. Не тяните сетевой шнур, если он касается кромок предметов с острыми краями, сдавлен какими-либо предметами или запутался.
19. Не допускайте касания шнура питания горячих предметов.
20. Во избежание удара электрическим током не погружайте сетевой шнур, сетевую вилку или сам прибор в воду или любые другие жидкости. Если это произошло, НЕ ПРИКАСАЙТЕСЬ к прибору, немедленно отключите его от электросети, и только после этого можно достать прибор из воды. Обратитесь в авторизованный (уполномоченный) сервисный центр для проверки или ремонта прибора.
21. Периодически проверяйте целостность электрического шнура и сетевой вилки.
22. Не разрешайте детям использовать прибор в качестве игрушки.
23. Данный прибор не предназначен для использования детьми и людьми с ограниченными возможностями, если только лицом, отвечающим за их безопасность, им не даны соответствующие и понятные им инструкции о безопасном использовании прибора и тех опасностях, которые могут возникать при его неправильном использовании.
24. Допускается использование только оригинальных запасных частей. Не используйте принадлежности, не входящие в комплект поставки.
25. Не используйте прибор при температурах ниже 0 °C и выше 35 °C. Если прибор долгое время находился при температуре ниже нуля, поместите его в обогреваемое помещение не менее чем за 3 часа до включения.
26. Не разрешайте детям играть с полиэтиленовыми пакетами или упаковочной пленкой. Опасность удушья!
27. Запрещается использовать прибор при повреждении сетевой вилки или электрического шнура, если он работает с перебоями, а также после его падения.
28. Не пытайтесь самостоятельно ремонтировать прибор. По всем вопросам ремонта обращайтесь в специальный авторизованный (уполномоченный) сервисный центр.
29. Запрещается добавлять воду выше +40 °C в резервуар для воды.

30. Запрещается устанавливать прибор на непольные покрытия с длинным ворсом.
31. Устанавливайте устройство на ровной вла-гостойкой поверхности. Расстояние до стен, других предметов мебели и интерьера должно быть не менее 30 см.
32. Не размещайте увлажнитель в местах, подвер-женных воздействию прямых солнечных лучей, высоких температур, вблизи компьютеров или чувствительной электронной техники.

2. ОПИСАНИЕ ПРИБОРА

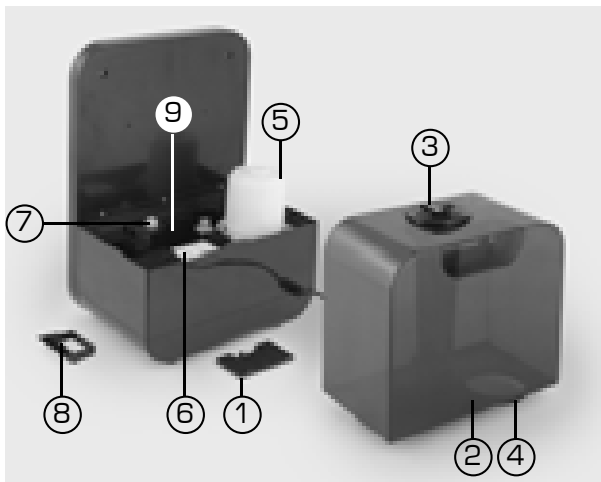

Увлажнитель

1. Решетка воздухозаборника с воздушным филь-тром.
2. Резервуар для воды с ручкой для переноски
3. Двойное сопло для выхода пара.
4. Отверстие для заливания воды.
5. Керамический фильтр с крышкой резервуара для воды.
6. Защитная крышка испарителя.
7. Подсветка резервуара.
8. Контейнер для ароматических масел.
9. Рабочая камера с распылителем.

Пульт управления

1. Кнопка включения/выключения.
2. Кнопка включения/выключения функции «Уют».
3. Кнопка установки интенсивности испарения.
4. Кнопка установки относительной влажности в по-мещении.



① 5. Кнопка установки времени работы таймера.

② 6. Кнопка включения/выключения ночного режима.

③

④

⑤

⑥

⑦

⑧

⑨

⑩

⑪

⑫

⑬

⑭

⑮

⑯

⑰

⑱

⑲

⑳

㉑

㉒

㉓

㉔

㉕

㉖

㉗

㉘

㉙

㉚

㉛

㉜

㉝

㉞

㉟

㊱

㊲

㊳

㊴

㊵

㊶

㊷

㊸

㊹

㊺

㊻

㊼

㊽

㊾

㊿

0

1

2

3

4

5

6

7

8

9

10

11

12

13

14

15

16

17

18

19

20

21

22

23

24

25

26

27

28

29

30

31

32

33

34

35

36

37

38

39

40

41

42

43

44

45

46

47

48

49

50

51

52

53

54

55

56

57

58

59

60

61

62

63

64

65

66

67

68

69

70

71

72

73

74

75

76

77

78

79

80

81

82

83

84

85

86

87

88

89

90

91

92

93

94

95

96

97

98

99

100

101

102

103

104

105

106

107

108

109

110

111

112

113

114

115

116

117

118

119

120

121

122

123

124

125

126

127

128

129

130

131

132

133

134

135

136

137

138

139

140

141

142

143

144

145

146

147

148

149

150

151

152

153

154

155

156

157

158

159

160

161

162

163

164

165

166

167

168

169

170

171

172

173

174

175

176

177

178

179

180

181

182

183

184

185

186

187

188

189

190

191

192

193

194

195

196

197

198

199

200

201

202

203

204

205

206

207

208

209

210

211

212

213

214

215

216

217

218

219

220

221

222

223

224

225

226

227

228

229

230

231

232

233

234

235

236

237

238

239

240

241

242

243

244

245

246

алы и любые наклейки, мешающие работе устройства. Осмотрите прибор на предмет повреждений. При наличии повреждений не включайте прибор. Перед включением в сеть убедитесь, что напряжение электрической сети соответствует рабочему напряжению прибора.

ВНИМАНИЕ!

Используйте увлажнитель при температуре в помещении от $+10\text{ }^{\circ}\text{C}$ до $+40\text{ }^{\circ}\text{C}$ и относительной влажности менее 80%. Температура используемой воды не должна быть выше $+40\text{ }^{\circ}\text{C}$.

Установка батарей в пульт дистанционного управления (ПДУ).

- Откройте крышку батарейного отсека ПДУ и установите батарею CR2025, соблюдая полярность.
- Установите крышку батарейного отсека на место.

ВНИМАНИЕ!

Прибор может поставляться с установленным элементом питания в ПДУ.

В этом случае, при наличии изолирующего элемента в батарейном отсеке ПДУ, извлеките его.

ЭКСПЛУАТАЦИЯ ПРИБОРА

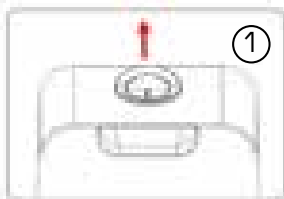

Снимите сопло. Возьмитесь за ручку резервуара для воды и снимите его с корпуса.



Переверните резервуар, открутите крышку с керамическим фильтром.

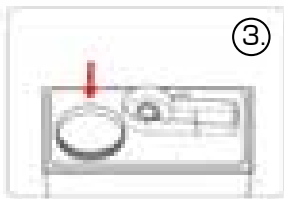

Наполните резервуар водой. Прикрутите клапан и установите резервуар для воды на корпус.

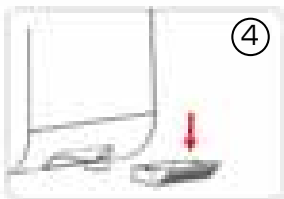

Добавляйте эфирные масла в контейнер для аромамасла.

ВНИМАНИЕ!

Внимательно следите, чтобы не образовалась воздушная подушка между фильтром и резервуаром, чтобы избежать этого слегка встряхните резервуар с водой перед установкой.

Если вы хотите использовать функцию ароматизации, извлеките контейнер для ароматических масел. Капните на губку несколько капель ароматического масла и установите контейнер на место.

Если вы не планируете использовать функцию ароматизации, извлеките губку из контейнера, промойте ее и установите на место.

ВНИМАНИЕ!

НИКОГДА НЕ ВКЛЮЧАЙТЕ ПРИБОР ПРИ ОТСУТСТВИИ ВОДЫ В РЕЗЕРВУАРЕ.

ВНИМАНИЕ!

- Не допускайте попадания воды в основание (базу) прибора.
- Не перемещайте прибор при максимально заполненном водном резервуаре.

Вставьте вилку сетевого шнура в розетку, прозвучит звуковой сигнал. В строке символов режимов работы отобразится символ включения. Включите устройство, коснувшись кнопки. Увлажнитель начнет работать на максимальной мощности.

Вы можете регулировать направление выхода пара поворачивая сопло в различных направлениях.

Завершите работу повторным касанием кнопки ВКЛ/ВЫКЛ. Символы на дисплее погаснут (кроме символа включения в сеть).

Извлеките вилку сетевого шнура из электрической розетки.

ВНИМАНИЕ!

Кнопки режимов работы на панели управления сенсорные. Для включения нужного режима работы достаточно прикоснуться к кнопке.

ВНИМАНИЕ!

Показания уровня влажности на дисплее могут несколько отличаться от показаний другого гигрометра.

ВНИМАНИЕ!

Показания уровня влажности зависят от температуры воздуха в помещении.



ВНИМАНИЕ!

Сквозняки или другие воздушные потоки могут существенно влиять на показания влажности и температуры воздуха в помещении.

Проблема	Причина	Решение
Нет испарений	Неправильное подключение прибора	Проверьте, вставлена вилка в розетку
	Устройство не включено	Включите устройство
	Нет воды или недостаточно воды в резервуаре	Залейте в резервуар достаточное количество воды
Посторонний запах во время работы	Первое использование	Отключите устройство от электросети. Снимите резервуар, открутите крышку, слейте воду. Поместите резервуар в прохладное сухое место на 12 часов
	Грязная или застоявшаяся вода	Отключите устройство от электросети, снимите резервуар, открутите крышку, слейте воду из резервуара и проведите чистку резервуара, залейте в него чистую воду
Посторонний шум	Неправильно установлен резервуар для воды	Проверьте правильность установки резервуара для воды
	Недостаточно воды в резервуаре	Залейте в резервуар достаточное количество воды
	Устройство размещено на неровной поверхности	Разместите устройство на ровной устойчивой поверхности



УПРАВЛЕНИЕ ПРИБОРОМ

Кнопка режима «Уют»

Нажмите кнопку  для включения режима «Уют», при этом на дисплее загорится символ  в строке режимов работы. Для отключения режима «Уют», прикоснитесь к кнопке еще раз, символ  в строке режимов работы погаснет.

Для включения или выключения подсветки резервуара для воды прикоснитесь и удерживайте кнопку режима «Уют» .

Кнопка установки относительной влажности в помещении

Последовательно прикасаясь к кнопке , вы можете установить желаемый уровень влажности в помещении в диапазоне от 40% до 80%. На дисплее загорится символ  в строке режимов работы.

При достижении установленного уровня влажности устройство выключится, при уменьшении уровня влажности воздуха устройство включится.



Для отключения режима поддержания установленной влажности прикасайтесь к кнопке, пока на дисплее не отобразятся мигающие символы.

Кнопка установки интенсивности испарений



Последовательно прикасаясь к кнопке , вы можете выбрать интенсивность испарений, которая отображается на дисплее в следующей последовательности:

- средняя интенсивность;
- низкая интенсивность;
- высокая интенсивность.





Кнопка установки таймера

Последовательно прикасаясь к кнопке , вы можете установить время работы прибора в диапазоне от 1 до 12 часов с интервалом 1 час. На дисплее будет указано заданное время, в строке режимов работы будет отображаться символ .

По достижении установленного времени устройство выключится.

Для отключения таймера нажимайте кнопку , пока на дисплее не отобразятся символы температуры. Для включения или выключения цифрового дисплея удерживайте кнопку .

Кнопка включения/выключения ночного режима

После прикосновения к кнопке  устройство перейдет в ночной режим работы: символы (интенсивности испарения, температуры/времени и относительной влажности в помещении) на дисплее погаснут. В строке работы будут отображаться символы работы  . Для включения дисплея прикоснитесь к кнопке ночного режима  еще раз.

Индикация недостаточного количества воды

Обычный режим работы:

Когда в резервуаре закончится вода, устройство отключится, на дисплее, в строке режимов работы, будет мигать символ включения устройства .

Ночной режим работы:

Когда в резервуаре закончится вода, устройство отключится, на дисплее все символы погаснут.

5. УХОД ЗА ПРИБОРОМ

Всегда выключайте прибор перед его очисткой.

Жесткая вода вызывает появление накипи на опрыскивателе и в рабочей камере. Это приводит к неправильной работе прибора и портит внешний вид прибора.

Чтобы избежать появления накипи:

- используйте кипяченую воду или воду, которая очищена с помощью фильтра, а также дистиллированную воду;
- очищайте рабочую камеру еженедельно;
- меняйте чаще воду в резервуаре для воды.

ЕЖЕНЕДЕЛЬНЫЙ УХОД

- Рекомендуем проводить очистку резервуара для воды один раз в неделю. Промойте рабочую камеру с использованием жидких моющих средств. Затем тщательно прополощите водой.
- Добавьте 5–10 капель моющего средства или уксуса на опрыскиватель; подождите около 2–5 минут. Используйте мягкую щетку, чтобы удалить налет с поверхности опрыскивателя.

Заметка:

- В качестве очищающего средства для опрыскивателя вы можете использовать вещества для удаления накипи в чайниках.
- Не погружайте прибор в воду или другие жидкости.

КЕРАМИЧЕСКИЙ ФИЛЬТР

При использовании увлажнителя около 5 часов ежедневно, фильтр рекомендуется менять каждые 3–6 месяцев в зависимости от жесткости воды. Применяя очищенную или дистиллированную воду, вы можете продлить срок действия фильтра.

ХРАНЕНИЕ

- Перед тем как убрать прибор на хранение, слейте воду из резервуара для воды и из рабочей камеры.
- Протрите рабочую камеру сухой тканью.
- Не храните прибор с водой в баке для воды или если вода остается в рабочей камере.
- Храните прибор в сухом прохладном месте, недоступном для детей.

6. ТЕХНИЧЕСКИЕ ХАРАКТЕРИСТИКИ

- Напряжение питания 220–240 В ~ 50 Гц
- Объем емкости для воды – 4,5 л
- До 56 часов непрерывной работы
- Максимальная мощность: 40 Вт
- Площадь увлажнения до 20 м²
- Расход воды – 350 мл/ч



7. ЗАЩИТА ОКРУЖАЮЩЕЙ СРЕДЫ, УТИЛИЗАЦИЯ ПРИБОРА

ЗАЩИТА ОКРУЖАЮЩЕЙ СРЕДЫ

Упаковка, сам прибор сделаны из материалов, которые могут быть использованы повторно.

По возможности, при утилизации выбрасывайте их в контейнер, предназначенный для повторно используемых материалов.

УТИЛИЗАЦИЯ ПРИБОРА

Прибор по окончании срока службы может быть утилизирован отдельно от обычного бытового мусора. Его можно сдать в специальный пункт приема электронных приборов и электроприборов на переработку.

Материалы перерабатываются в соответствии с их классификацией. Сдав этот прибор по окончании его срока службы на переработку, Вы внесете большой вклад в защиту окружающей среды. Список пунктов приема электронных приборов и электроприборов на переработку Вы можете получить в муниципальных органах государственной власти.

8. ИНФОРМАЦИЯ О СЕРТИФИКАЦИИ, ГАРАНТИЙНЫЕ ОБЯЗАТЕЛЬСТВА

Товар сертифицирован в соответствии с законом «О защите прав потребителей».

Этот прибор соответствует всем официальным национальным стандартам безопасности, применимым к электроприборам в Российской Федерации. Установленный производителем в порядке п. 2 ст. 5 Федерального закона РФ «О защите прав потребителей» срок службы для данного изделия составляет 3 года с даты реализации конечному потребителю при условии, что изделие используется в строгом соответствии с настоящей инструкцией по эксплуатации и применимыми техническими стандартами. По окончании срока службы обратитесь в ближайший авторизованный сервисный центр для получения рекомендаций по дальнейшей эксплуатации прибора. Дата производства изделия указана в серийном номере (2 и 3 знаки – год, 4 и 5 знаки – месяц производства).

Гарантийное и послегарантийное обслуживание осуществляется генеральным сервисным центром ООО «Ларина-Сервис», г. Краснодар.

Тел.: 8(861) 2-600-900. О наличии сервисного центра в Вашем городе Вы можете узнать по указанному телефону и на сайте **www.Centek-Air.ru**.

Продукция имеет сертификат соответствия:
№ ТС RU С–СН.ВЕ02.В.02819 от 17.08.2018 г.



Продукция сертифицирована и соответствует всем требуемым европейским и российским стандартам

9. ИНФОРМАЦИЯ О ПРОИЗВОДИТЕЛЕ, ИМПОРТЕРЕ

Импортер на территорию РФ: ИП Асрумян К.Ш.
Адрес: Россия, 350912, г. Краснодар, пгт. Пашковский, ул. Атамана Лысенко, 23.
Тел.: 8 (861) 2-600-900.

CENTEK[®] *Air*

Гарантийный талон № _____

Талон действителен при наличии всех штампов и отметок

Внимание! Пожалуйста, потребуйте от продавца полностью заполнить гарантийный талон и отрывные талоны.

Заполняется фирмой-продавцом

Изделие	
Модель	
Серийный номер	
Дата продажи	
Фирма-продавец	

Юридический адрес фирмы-продавца

ФИО и телефон покупателя

Подпись продавца

--

Печать продающей организации

--

CENTEK[®] *air*

Данные отрывные купоны заполняются представителем фирмы-продавца

КУПОН №3		
 М.П.	ИЗДЕЛИЕ	
	МОДЕЛЬ	
	СЕРИЙНЫЙ НОМЕР №	
	ДАТА ПРОДАЖИ	
	ФИРМА- ПРОДАВЕЦ	

КУПОН №2		
 М.П.	ИЗДЕЛИЕ	
	МОДЕЛЬ	
	СЕРИЙНЫЙ НОМЕР №	
	ДАТА ПРОДАЖИ	
	ФИРМА- ПРОДАВЕЦ	

КУПОН №1		
 М.П.	ИЗДЕЛИЕ	
	МОДЕЛЬ	
	СЕРИЙНЫЙ НОМЕР №	
	ДАТА ПРОДАЖИ	
	ФИРМА- ПРОДАВЕЦ	

CENTEK[®] *air*

Данные отрывные купоны заполняются представителем сервисного центра, проводящего ремонт изделия. После проведения ремонта данный гарантийный талон (за исключением заполненного отрывного купона) должен быть возвращен Владельцу.

КУПОН №3	
МОДЕЛЬ	
СЕРИЙНЫЙ НОМЕР №	
ДАТА ПОСТУПЛЕНИЯ В РЕМОНТ	
ДАТА ВЫДАЧИ	
ВИД РЕМОНТА	

М.П.

КУПОН №2	
МОДЕЛЬ	
СЕРИЙНЫЙ НОМЕР №	
ДАТА ПОСТУПЛЕНИЯ В РЕМОНТ	
ДАТА ВЫДАЧИ	
ВИД РЕМОНТА	

М.П.

КУПОН №1	
МОДЕЛЬ	
СЕРИЙНЫЙ НОМЕР №	
ДАТА ПОСТУПЛЕНИЯ В РЕМОНТ	
ДАТА ВЫДАЧИ	
ВИД РЕМОНТА	

М.П.

УВАЖАЕМЫЙ ПОТРЕБИТЕЛЬ!

Благодарим Вас за выбор техники ТМ «Centek» и гарантируем высокое качество работы приобретенного вами прибора при соблюдении правил его эксплуатации.

Срок гарантии на все приборы 12 месяцев со дня покупки. Данным гарантийным талоном производитель подтверждает исправность данного прибора и берет на себя обязательство по бесплатному устранению всех неисправностей, возникших по вине производителя.

Гарантийный ремонт может быть произведен в авторизованном сервисном центре изготовителя ООО «Ларина–Сервис», находящемся по адресу: г. Краснодар, ул. Демуса, 14. Тел.: (861) 2–600–900.

УСЛОВИЯ ГАРАНТИЙНОГО ОБСЛУЖИВАНИЯ

1. Гарантия действует при соблюдении следующих условий оформления:

- правильное и четкое заполнение оригинального гарантийного талона изготовителя с указанием наименования модели, ее серийного номера, даты продажи, при наличии печати фирмы–продавца и подписи представителя фирмы–продавца в гарантийном талоне, печатей на каждом отрывном купоне, подписи покупателя.

Производитель оставляет за собой право на отказ в гарантийном обслуживании в случае непредоставления вышеуказанных документов, или, если информация в них будет неполной, неразборчивой, противоречивой.

2. Гарантия действует при соблюдении следующих условий эксплуатации:

- использование прибора в строгом соответствии с инструкцией по эксплуатации;
- соблюдение правил и требований безопасности.

3. Гарантия не включает в себя периодическое обслуживание, чистку, установку, настройку прибора на дому у владельца.

4. Случаи, на которые гарантия не распространяется:

- механические повреждения;
- естественный износ прибора;
- несоблюдение условий эксплуатации или ошибочные действия владельца;

- неправильная установка, транспортировка;
- стихийные бедствия (молния, пожар, наводнение и т. п.), а также другие причины, находящиеся вне контроля продавца и изготовителя,
- попадание внутрь прибора посторонних предметов, жидкостей, насекомых;
- ремонт или внесение конструктивных изменений неуполномоченными лицами;
- использование прибора в профессиональных целях (нагрузка превышает уровень бытового применения), подключение прибора к питающим телекоммуникационным и кабельным сетям, не соответствующим Государственным Техническим Стандартам;
- выход из строя перечисленных ниже принадлежностей изделия, если их замена предусмотрена конструкцией и не связана с разборкой изделия:

а) пульты дистанционного управления, аккумуляторные батареи, элементы питания (батарейки), внешние блоки питания и зарядные устройства.

б) расходные материалы и аксессуары (упаковка, чехлы, ремни, сумки, сетки, ножи, колбы, тарелки, подставки, решетки, вертелы, шланги, трубки, щетки, насадки, пылесборники, фильтры, поглотители запаха).

- для приборов, работающих от батареек, – работа с неподходящими или истощенными батарейками;
- для приборов, работающих от аккумуляторов, – любые повреждения, вызванные нарушениями правил зарядки и подзарядки аккумуляторов.

5. Настоящая гарантия предоставляется изготовителем в дополнение к правам потребителя, установленным действующим законодательством, и ни в коей мере не ограничивает их.

6. Производитель не несет ответственности за возможный вред, прямо или косвенно нанесенный продукцией ТМ «Centek», людям, домашним животным, имуществу потребителя и (или) иных третьих лиц в случае, если это произошло в результате несоблюдения правил и условий эксплуатации, установки изделия; умышленных и (или) неосторожных действий (бездействий) потребителя и (или) иных третьих лиц,

действия обстоятельств непреодолимой силы.

7. При обращении в сервисный центр прием изделия предоставляется только в чистом виде (на приборе не должно быть остатков продуктов питания, пыли и других загрязнений).

Производитель оставляет за собой право изменять дизайн и характеристики прибора без предварительного уведомления.

Срок службы для данного изделия составляет не менее трех лет с даты реализации конечному потребителю при условии, что изделие используется в строгом соответствии с настоящей инструкцией по эксплуатации и применимыми техническими стандартами. По окончании срока службы обратитесь в авторизованный сервисный центр для получения рекомендаций по дальнейшей эксплуатации прибора.

Дата производства изделия указана в серийном номере (2 и 3 знаки – год, 4 и 5 знаки – месяц производства).

WWW.CENTEK-AIR.RU

МОЩНОСТЬ • КАЧЕСТВО • ДИЗАЙН