

CENTEK®

СТ-5110

УЛЬТРАЗВУКОВОЙ УВЛАЖНИТЕЛЬ ВОЗДУХА
УЛЬТРАДЫБЫСТЫҚ ЫЛҒАЛДАНДЫРҒЫШ
ՕՂԻ ՈՒԼՏՐԱԶԱՅՆԱՅԻՆ
ԽՈՆԱՎԱՑՈՒՑԻՉ
ULTRASONIC AIR HUMIDIFIER
УЛЬТРАУНДҮҮ АБА НЫМДАГЫЧ
ULTRASONİK NİMLİKLAŞUVCHI

РУКОВОДСТВО ПОЛЬЗОВАТЕЛЯ
ҚОЛДАНУШЫ НҮСҚАУЛЫҒЫ
ՕԳՏԱԳՈՐԾՈՂԻ
ՁԵՌՆԱԴԸ
INSTRUCTION MANUAL
КОЛДОНУУЧУН ЖЕТЕКЧИЛИГИ
FOYDALANUVCHI UCHUN QO'LLANMA



Серия СТ

РУССКИЙ

Уважаемый потребитель!

Благодарим Вас за выбор продукции ТМ СЕНТЕК.

Мы гарантируем, что наша продукция отвечает всем необходимым требованиям по качеству и безопасности при использовании в соответствии с настоящей инструкцией. Желаем Вам приятного пользования!

Ультразвуковой увлажнитель воздуха является бытовым прибором и не предназначен для использования в промышленных целях!

НАЗНАЧЕНИЕ ПРИБОРА: предназначен для повышения уровня влажности воздуха во внутренних помещениях.

1. МЕРЫ БЕЗОПАСНОСТИ

Приобретенный вами прибор соответствует всем официальным стандартам безопасности, применимым к электроприборам в Российской Федерации. Во избежание возникновения ситуаций, опасных для жизни и здоровья, а также преждевременного выхода прибора из строя необходимо строго соблюдать перечисленные ниже условия:

1. Перед включением в сеть убедитесь, что рабочее напряжение прибора соответствует напряжению в электрической сети.
2. При повреждении сетевого шнура или какого-либо другого узла устройства немедленно отключите прибор от электрической сети и обратитесь в сервисный центр изготовителя. В случае неквалифицированного вмешательства в устройство прибора или несоблюдения перечисленных в данной инструкции правил эксплуатации прибора гарантия аннулируется.
3. Подключайте прибор только к розеткам электросети, имеющим контакт заземления, используйте удлинители только двухполюсного типа 10 А с заземляющим проводом.

4. Не используйте одновременно несколько энергоемких приборов - это может привести к неполадкам в электрической сети жилых помещений.
5. Во избежание риска возникновения пожара не используйте переходники при подключении данного прибора к электрической розетке.
6. Не используйте прибор вне помещений.
7. Никогда не оставляйте работающий прибор без присмотра.
8. Используйте и устанавливайте прибор так, чтобы доступ к электрической розетке был свободным.
9. Не включайте прибор без воды и отключайте его, как только в резервуаре закончится вода.
10. Следует крепко держать руками основание прибора с заполненным резервуаром для воды.
11. Отключайте прибор от сети во время чистки или заполнения емкости для воды.
12. Используйте прибор в местах с хорошей вентиляцией. Во избежание возгорания ни в коем случае не размещайте прибор рядом с занавесками или шторами и не накрывайте его во время работы.
13. Допускается добавлять только воду в резервуар для воды.
14. Если вы не используете прибор или планируете очистить его, обязательно отключите прибор от электросети.
15. Не допускайте свисания сетевого шнура со стола, а также его контакта с горячими поверхностями или острыми краями кухонной мебели.
16. Никогда не беритесь за вилку сетевого шнура мокрыми руками.
17. При отключении вилки сетевого шнура из электрической розетки не тяните за шнур, а держитесь за вилку рукой.
18. Не тяните сетевой шнур, если он касается кромок предметов с острыми краями, сдавлен какими-либо предметами или запутался.
19. Во избежание удара электрическим током не погружайте сетевой шнур, сетевую вилку или сам прибор в воду или любые другие жидкости. Если это произошло, НЕ ПРИКАСАЙТЕСЬ к прибору, немедленно отключите его

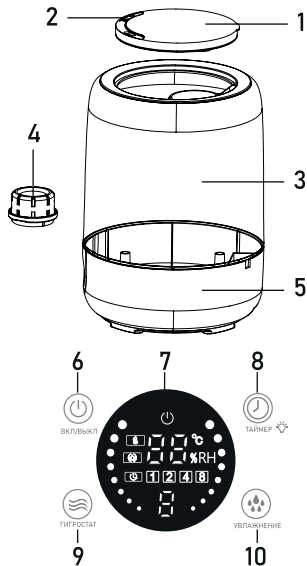

от электросети, и только после этого можно достать прибор из воды. Обратитесь в авторизованный (уполномоченный) сервисный центр для проверки или ремонта прибора.

20. Периодически проверяйте целостность электрического шнура и сетевой вилки.
21. Прибор не предназначен для использования лицами (включая детей) с пониженными физическими, сенсорными или умственными способностями или при отсутствии у них жизненного опыта или знаний, если они не находятся под присмотром или не проинструктированы об использовании прибора лицом, ответственным за их безопасность. Дети должны находиться под присмотром для недопущения игры с прибором.
22. Допускается использование только оригинальных запасных частей. Не используйте принадлежности, не входящие в комплект поставки.
23. Не используйте прибор при температуре ниже 0 °C и выше 35 °C. Если прибор долгое время находился при температуре ниже 0 °C, поместите его в обогреваемое помещение не менее чем за 3 часа до включения.
24. Не разрешайте детям играть с полиэтиленовыми пакетами или упаковочной пленкой. Опасность удушья!
25. Запрещается использовать прибор при повреждении сетевой вилки или электрического шнура, если он работает с перебоями, а также после его падения.
26. Не пытайтесь самостоятельно ремонтировать прибор. По всем вопросам ремонта обращайтесь в специальный авторизованный (уполномоченный) сервисный центр.
27. Запрещается добавлять воду выше +40 °C в резервуар для воды.
28. Запрещается устанавливать прибор на напольные покрытия с длинным ворсом.
29. Устанавливайте устройство на ровной влагонепроницаемой поверхности. Расстояние до стен, других предметов мебели и интерьера должно быть не менее 30 см.

30. Не размещайте увлажнитель в местах, подверженных воздействию прямых солнечных лучей, высоких температур, вблизи компьютеров или чувствительной электронной техники.

31. Не открывайте резервуар с водой во время его работы.

32. Особые условия по перевозке (транспортировке), реализации: нет.

33. Если вы желаете передать прибор для использования другому лицу, пожалуйста, передавайте его вместе с настоящей инструкцией.

2. ОПИСАНИЕ ПРИБОРА

1. Крышка резервуара
2. Сопло для выхода пара
3. Резервуар для воды
4. Фильтр
5. База
6. Кнопка «ВКЛ/ВЫКЛ»
7. LCD-дисплей
8. Кнопка «ТАЙМЕР/ПОДСВЕТКА»
9. Кнопка «ГИГРОСТАТ»
10. Кнопка «УВЛАЖНЕНИЕ»

3. КОМПЛЕКТНОСТЬ

- Ультразвуковой увлажнитель воздуха (в сборе) - 1 шт.
- Руководство по эксплуатации - 1 шт.

4. ПОРЯДОК РАБОТЫ



ВНИМАНИЕ!

Перед первым включением оставьте прибор в помещении на 30 минут, чтобы предотвратить возможные повреждения вследствие резких перепадов температур окружающей среды.

1. Откройте крышку резервуара.
2. Наполните резервуар водой. Используйте только холодную чистую воду.
3. Закройте крышку резервуара. Убедитесь, что вода не протекает.
4. Подключите прибор к электросети.
5. Меняйте направление пара, поворачивая сопло.

ПРИМЕЧАНИЕ: скапливание воды вокруг прибора во время его работы указывает на то, что влажность в помещении слишком высока. Отрегулируйте объем пара соответствующим образом.



ВНИМАНИЕ!

Никогда не включайте прибор при отсутствии воды в резервуаре. Не допускайте попадания воды в основание (базу) прибора. Не перемещайте прибор при максимально заполненном водном резервуаре.

ФУНКЦИИ ПРИБОРА

Кнопка «ВКЛ/ВЫКЛ»

Для включения прибора нажмите кнопку «ВКЛ/ВЫКЛ». Прозвучит длинный звуковой сигнал, на дисплее отобразится цифра «1», прибор начнет работать в режиме минимального объема выхода пара. Во время работы на дисплее попеременно будут отображаться значения температуры и влажности окружающей среды с соответствующими индикаторами (°C, %RH). Чтобы отключить прибор, нажмите кнопку «ВКЛ/ВЫКЛ» еще раз.

Кнопка «ГИГРОСТАТ» (настройка уровня влажности)

Нажмите кнопку «ГИГРОСТАТ», чтобы установить желаемую влажность воздуха в помещении. Диапазон установки 45-90 % с шагом 5 %. После выбора значения влажности цифровой индикатор будет мигать в течение 3 секунд, затем прибор автоматически начнет поддерживать заданный уровень влажности.

вень влажности, на дисплее будет гореть значение текущей влажности в помещении. Чтобы сбросить настройки уровня влажности, нажмите кнопку «ГИГРОСТАТ» и выберите значение 90 %.

Кнопка «УВЛАЖНЕНИЕ» (регулировка интенсивности выхода пара)

Чтобы изменить интенсивность выхода пара, необходимо нажать кнопку «УВЛАЖНЕНИЕ» несколько раз: 1 - низкий, 2 - средний, 3 - высокий уровень объема пара. На дисплее будет гореть соответствующее числовое значение.

Кнопка «ТАЙМЕР/ПОДСВЕТКА»

Для установки таймера нажмите кнопку «ТАЙМЕР/ПОДСВЕТКА», загорится индикатор . Выберите необходимое значение: 1, 2, 4, 8 часов. Каждому значению соответствует индикатор на дисплее. По истечении заданного времени прибор перейдет в режим ожидания.

Для включения подсветки зажмите кнопку на 2-3 сек.

Функция автоматического отключения при недостатке воды

Данный прибор оснащен датчиком уровня воды. При недостатке воды в емкости прибор перестает подавать пар, звучит звуковой сигнал, на дисплее начинает мигать индикатор . Необходимо выключить прибор и наполнить резервуар водой.

5. УХОД ЗА ПРИБОРОМ

Всегда выключайте прибор перед его очисткой. Жесткая вода вызывает появление накипи на опрыскивателе и в рабочей камере. Это приводит к неправильной работе увлажнителя и портит внешний вид прибора. Чтобы избежать появления накипи:

- используйте кипяченую воду или воду, которая очищена с помощью фильтра, а также дистиллированную воду;

- очищайте рабочую камеру еженедельно;
- меняйте чаще воду в резервуаре для воды.

ЕЖЕНЕДЕЛЬНЫЙ УХОД

- Рекомендуем проводить очистку резервуара для воды один раз в неделю. Промойте рабочую камеру с использованием жидких моющих средств. Затем тщательно прополощите водой.
- Добавьте 5-10 капель моющего средства на опрыскиватель; подождите около 2-5 минут. Используйте мягкую щетку, чтобы удалить налет с поверхности опрыскивателя.
- В качестве очищающего средства для опрыскивателя вы можете использовать вещества для удаления накипи в чайниках.
- Не погружайте прибор в воду или другие жидкости.

ВНИМАНИЕ!

Микроорганизмы, которые могут присутствовать в воде или в окружающей среде, где используется или хранится увлажнитель, могут скапливаться в резервуаре для воды и, попадая в воздух, создавать очень серьезные риски для здоровья. Рекомендуется производить очистку резервуара для воды и обновлять воду каждые 3 дня.

ХРАНЕНИЕ

- Перед тем как убрать прибор на хранение, слейте воду из резервуара для воды и из рабочей камеры.
- Протрите рабочую камеру сухой тканью.
- Не храните прибор с водой в баке для воды или если вода остается в рабочей камере.
- Храните прибор в сухом прохладном месте, недоступном для детей.

ВОЗМОЖНЫЕ НЕИСПРАВНОСТИ И ИХ УСТРАНЕНИЕ

Неисправность	Возможная причина	Решение
Отсутствует паровое распыление	Устройство неплотно подсоединено к сети	Проверьте подключение устройства к сети
	Неисправность устройства	Обратитесь за помощью в авторизованный сервисный центр
	Закончилась вода в резервуаре	Наполните резервуар водой
Незначительный объем парового распыления	В воде присутствуют излишние примеси	Очистите распылитель и наполните резервуар чистой водой
Необычный шум	Слишком низкий уровень воды в резервуаре либо прибор находится под наклоном	Добавьте воду в резервуар и установите прибор на ровной плоской поверхности

6. ТЕХНИЧЕСКИЕ ХАРАКТЕРИСТИКИ

- Номинальное напряжение: 220-240 В -50/60 Гц
- Номинальная потребляемая мощность: 25-30 Вт
- Объем емкости для воды: 3,8 л
- Время непрерывной работы: до 35 часов
- Площадь увлажнения: до 30 м²
- Уровень шума: <45 дБ
- Расход воды: 170-210 мл/ч



7. УТИЛИЗАЦИЯ ПРИБОРА

Прибор по окончании срока службы может быть утилизирован отдельно от обычного бытового мусора. Его можно сдать в специальный пункт приема электронных приборов и электроприборов на переработку.

8. ИНФОРМАЦИЯ О СЕРТИФИКАЦИИ, ГАРАНТИЙНЫЕ ОБЯЗАТЕЛЬСТВА

Товар сертифицирован в соответствии с законом «О защите прав потребителей». Этот прибор соответствует всем официальным национальным стандартам безопасности, применимым к электроприборам в Российской Федерации. Установленный производителем в порядке п. 2 ст. 5 Федерального закона РФ «О защите прав потребителей» срок службы для данного изделия составляет 5 лет с даты реализации конечному потребителю при условии, что изделие используется в строгом соответствии с настоящей инструкцией по эксплуатации и применимыми техническими стандартами. По окончании срока службы обратитесь в ближайший авторизованный сервисный центр для получения рекомендаций по дальнейшей эксплуатации прибора. Дата производства изделия указана в серийном номере (2 и 3 знаки – год, 4 и 5 знаки – месяц производства). При возникновении вопросов по обслуживанию прибора или в случае его неисправности обратитесь в авторизованный сервисный центр ТМ CENTEK. Адрес центра можно найти на сайте <https://centek-air.ru/service>. Способы связи с сервисной поддержкой: тел: +7 (988) 24-00-178, VK: vk.com/centek_krd. Генеральный сервисный центр ООО «Ларина-Сервис», г. Краснодар. Тел.: +7 (861) 991-05-42. Название организации, принимающей претензии в Казахстане: TOO «Moneytor», г. Астана, ул. Жанибека Тархана, д. 9, крыльцо 5. Тел.: +7 (707) 858-65-29, +7 (701) 340-09-57.

Продукция имеет сертификат соответствия.



9. ИНФОРМАЦИЯ О ПРОИЗВОДИТЕЛЕ, ИМПОРТЕРЕ

Импортер: ООО «Ларина-Электроникс». **Адрес:** Россия, 350080, г. Краснодар, ул. Демуса, 14. Тел.: +7 (861) 2-600-900.

УВАЖАЕМЫЙ ПОТРЕБИТЕЛЬ!

Срок гарантии на все приборы 12 месяцев с даты реализации конечному потребителю. Данным гарантийным талоном производитель подтверждает исправность данного прибора и берет на себя обязательство по бесплатному устранению всех неисправностей, возникших по вине производителя.

УСЛОВИЯ ГАРАНТИЙНОГО ОБСЛУЖИВАНИЯ

1. Гарантия действует при соблюдении следующих условий оформления:

- правильное и четкое заполнение оригинального гарантийного талона изготовителя с указанием наименования модели, ее серийного номера, даты продажи, при наличии печати фирмы-продавца и подписи представителя фирмы-продавца в гарантийном талоне, печатей на каждом отрывном купоне, подписи покупателя.

Производитель оставляет за собой право на отказ в гарантийном обслуживании в случае непредоставления вышеуказанных документов, или если информация в них будет неполной, неразборчивой, противоречивой.

2. Гарантия действует при соблюдении следующих условий эксплуатации:

- использование прибора в строгом соответствии с инструкцией по эксплуатации;
- соблюдение правил и требований безопасности.

3. Гарантия не включает в себя периодическое обслуживание, чистку, настройку прибора на дому у владельца.

4. Случаи, на которые гарантия не распространяется:

- механические повреждения;
- естественный износ прибора;
- несоблюдение условий эксплуатации или ошибочные действия владельца;
- неправильная установка, транспортировка;

- стихийные бедствия (молния, пожар, наводнение и др.), а также другие причины, независящие от продавца и изготовителя;
 - попадание внутрь прибора посторонних предметов, жидкостей, насекомых;
 - ремонт или внесение конструктивных изменений неуполномоченными лицами;
 - использование прибора в профессиональных целях (нагрузка превышает уровень бытового применения), подключение прибора к питающим телекоммуникационным и кабельным сетям, не соответствующим Государственным техническим стандартам;
 - выход из строя перечисленных ниже принадлежностей изделия, если их замена предусмотрена конструкцией и не связана с разборкой изделия:
 - а) пульта дистанционного управления, аккумуляторные батареи, элементы питания (батарейки), внешние блоки питания и зарядные устройства;
 - б) расходные материалы и аксессуары (упаковка, чехлы, ремни, сумки, сетки, ножи, колбы, тарелки, подставки, решетки, вертелы, шланги, трубки, щетки, насадки, пылесборники, фильтры, поглотители запаха);
 - для приборов, работающих от батареек, – работа с неподходящими или истощенными батарейками;
 - для приборов, работающих от аккумуляторов, – любые повреждения, вызванные нарушениями правил зарядки и подзарядки аккумуляторов.
5. Настоящая гарантия предоставляется изготовителем в дополнение к правам потребителя, установленным действующим законодательством, и ни в коей мере не ограничивает их.
6. Производитель не несет ответственности за возможный вред, прямо или косвенно нанесенный продукцией ТМ CENTEK людям, домашним животным, имуществу потребителя и/или иных третьих лиц в случае, если это произошло в результате несоблюдения правил и условий эксплуатации, установки изделия; умышленных и/или неосторожных действий (бездействий) потребителя и/или иных третьих лиц действия обстоятельств непреодолимой силы.

7. При обращении в сервисный центр прием изделия предоставляется только в чистом виде (на приборе не должно быть остатков продуктов питания, пыли и других загрязнений).

Производитель оставляет за собой право изменять дизайн и характеристики прибора без предварительного уведомления.

ҚАЗАҚ

Құрметті тұтынушы!

TM CENTEK өнімдерін таңдағаныңыз үшін рахмет.
Біз кепілдік береміз мінсіз жұмыс істеуі осы бұйымдар
сақтай отырып, оны пайдалану ережелері.

Ылғалдандырғыш-бұл тұрмыстық құрал және өнеркәсіптік мақсатта пайдалануға арналмаған!

АСПАПТЫҢ АРНАЛУЫ: Ішкі орынжайлардағы ауаның ылғалдылық деңгейін арттыру үшін.

1. ҚАУІПСІЗДІК ШАРАЛАРЫ

Сіз сатып алған құрылғы Ресей Федерациясындағы электр құрылғыларына қолданылатын барлық ресми қауіпсіздік стандарттарына сәйкес келеді. Өмір мен денсаулыққа қауіпті жағдайлардың пайда болуын, сондай-ақ құрылғының мерзімінен бұрын істен шығуын болдырмау үшін төменде көрсетілген шарттарды қатаң сақтау қажет:

1. Желіге қосар алдында аспаптың жұмыс кернеуі электр желісіндегі кернеуге сәйкес келетініне көз жеткізіңіз.
2. Егер қуат сымы немесе құрылғының басқа түйіні зақымдалған болса, құрылғыны дереу электр желісінен ажыратып, өндірушінің қызмет көрсету орталығына хабарласыңыз. Құрылғы құрылғысына білікті емес араласу немесе осы Нұсқаулықта көрсетілген құрылғыны пайдалану ережелерін сақтамау жағдайында кепілдік жойылады.
3. Аспапты тек жерге қосу түйіспесі бар электр желісінің розеткаларына қосыңыз, жерге қосу сымы бар тек екі полюсті 10 А типті ұзартқыштарды пайдаланыңыз

4. Бір уақытта бірнеше энергияны қажет ететін құрылғыларды пайдаланбаңыз, бұл тұрғын үй-жайлардың электр желісіндегі ақауларға әкелуі мүмкін.
5. Болдырмау үшін тәуекел өрттің туындау пайдаланыңыз өткізгіштер қосылу кезінде осы құралды розеткаға қосыңыз.
6. Аспапты үй-жайдан тыс жерде қолданбаңыз.
7. Ешқашан жұмыс істеп тұрған аспапты қараусыз қалдырмаңыз.
8. Электр розеткасына кіру тегін болуы үшін ылғалдандырғышты тегіс, тұрақты, құрғақ бетке қолданыңыз және орнатыңыз.
9. Құрылғыны сусыз қоспаңыз және резервуардағы су таусылғаннан кейін оны өшіріңіз.
10. Суыдысы толтырылған құрылғының негізін қолыңызбен мықтап ұстаңыз.
11. Суыдысын тазалау немесе топтыру кезінде құрылғыны желіден ажыратыңыз.
12. Құрылғыны жақсы желдетілетін жерлерде қолданыңыз. Ешқандай жағдайда құрылғыны перделердің немесе перделердің жанына қоймаңыз және жұмыс кезінде оны жаппаңыз.
13. Судан басқа ылғалдандырғышқа бөгде заттарды қоспаңыз.
14. Егер сіз ылғалдандырғышты пайдаланбасаңыз немесе оны тазалауды жоспарласаңыз, құрылғыны электр желісінен ажыратыңыз.
15. Электр сымының үстелден ілінуіне, сондай-ақ оның ас үй жиһазының ыстық беттерімен немесе өткір жиіктерімен жанасуына жол бермеңіз.
16. Ешқашан дымқыл қолыңызбен қуат сымының шанышқысын алмаңыз.
17. Ажыратқан кезде шанышқы желілік баудың бірі электр розеткалар емес таянғы үшін бау, ал болыңыздар үшін ашасын қолмен.
18. Егер ол өткір жиіктері бар, кез - келген заттармен қысылған немесе оралған заттардың жиіктеріне тиіп кетсе, электр сымын тартпаңыз.
19. Ыстық заттардың қуат сымына тигізбеңіз.

20. Электр тогының соғуын болдырмас үшін электр сымын, желілік штепсельді немесе Құрылғыны суға немесе басқа сұйықтықтарға батырмаңыз. Егер бұл орын алса, құрылғыны ұстамаңыз, оны дереу электр желісінен ажыратыңыз, содан кейін ғана құрылғыны судан алуға болады. Құрылғыны тексеру немесе жөндеу үшін уәкілетті қызмет көрсету орталығына хабарласыңыз.
21. Электр сымы мен желілік штепсельдің тұтастығын мезгіл-мезгіл тексеріп отырыңыз.
22. Емес разрешайте балаларға пайдалануға аспап ретінде ойыншықтар.
23. Бұл құрылғы балалар мен мүмкіндігі шектеулі адамдардың пайдалануына арналмаған, егер олардың қауіпсіздігіне жауапты адам оларға құрылғыны қауіпсіз пайдалану және оны дұрыс пайдаланбау кезінде туындауы мүмкін қауіптер туралы тиісті және түсінікті нұсқаулар бермесе.
24. Тек түпнұсқа қосалқы бөлшектерді пайдалануға рұқсат етіледі. Жеткізу жинағына кірмейтін керек-жарақтарды пайдаланбаңыз.
25. Құрылғыны 0 °С-тан төмен және 35 °С-тан жоғары температурада пайдаланбаңыз. Егер құрылғы ұзақ уақыт бойы нөлден төмен температурада болса, оны қосар алдында кем дегенде 3 сағат бұрын оны қыздырылған бөлмеге қойыңыз.
26. Балаларға пластикалық пакеттермен немесе орауыш орамамен ойнауға рұқсат бермеңіз. Тұншығу қаупі!
27. Желілік ашаның немесе электр сымының зақымдануы кезінде, егер ол іркіліспен жұмыс істесе, сондай-ақ ол құлағаннан кейін аспапты пайдалануға тыйым салынады.
28. Тырыспаңыз, өз бетінше жөндеуге аспап. Жөндеудің барлық мәселелері бойынша арнайы уәкілетті (уәкілетті) қызмет көрсету орталығына хабарласыңыз.
29. Егер сіз құралды пайдалану үшін басқа тұлғаға тапсырғыңыз келсе, оны осы нұсқаулықпен бірге жіберіңіз.

2. БҰЙЫМНЫҢ СИПАТТАМАСЫ

1. Бу шығатын саңылау
2. Резервуардың қақпағы
3. Су резервуары
4. Сүзгі
5. База
6. «ВКЛ/ВЫКЛ» (ҚОСУ/ӨШІРУ) батырмасы
7. LCD-дисплей
8. «ТАЙМЕР/ПОДСВЕТКА» батырмасы
9. «ГИГРОСТАТ» батырмасы
10. «УВЛАЖНЕНИЕ» (ЫЛҒАЛДАНДЫРУ) батырмасы

3. ЖИЫНТЫҚТАМАСЫ

- Ультраздыбыстық ауа ылғалдандырғышы (жиынтықтағы) - 1 дана
- Пайдалану жөніндегі нұсқаулық - 1 дана

4. ЖҰМЫС ТӘРТІБІ



НАЗАР АУДАРЫҢЫЗ!

Қоршаған орта температурасының күрт өзгеруіне байланысты ықтимал бүлінуіне жол бермеу үшін бұйымды бірінші рет іске қосар алдында орынжайда 30 минут сол күйінде қоя тұрыңыз.

1. Резервуар қақпағын ашыңыз.
2. Резервуарға су толтырыңыз. Тек салқын, таза суды пайдаланыңыз.
3. Резервуар қақпағын жабыңыз. Судың ағып тұрмағанына көз жеткізіңіз.
4. Бұйымды электр желісіне қосыңыз.
5. Соплоны бұру арқылы будың бағытын өзгертіңіз (1).

ЕСКЕРТПЕ: жұмыс істеп тұрған кезінде бұйымның айналасына судың жиналуы бөлмедегі ылғалдылықтың тым жоғары екенін көрсетеді. Бу көлемін сәйкесінше реттеңіз.



НАЗАР АУДАРЫҢЫЗ!

Ішінде суы жоқ резервуарды ешқашан қоспаңыз.

Судың бұйымның негізіне (базасына) түсуіне жол бермеу қажет. Су резервуары тым толып кеткен жағдайда бұйымды қозғамаңыз.

БҰЙЫМНЫҢ ФУНКЦИЯЛАРЫ

«ВКЛ/ВЫКЛ» (ҚОСУ/ӨШІРУ) батырмасы

Бұйымды қосу үшін «ВКЛ/ВЫКЛ» батырмасын басыңыз. Ұзақ дыбыстық сигнал естіліп, дисплейде «1» саны көрсетіледі, бұйым буды мейлінше аз шығару режимінде жұмыс істей бастайды. Жұмыс кезінде дисплей қоршаған ортаның температурасы мен ылғалдылық мәндерінің тиісті индикаторларын кезек-кезек көрсетеді (°C, %RH). Бұйымды өшіру үшін «ВКЛ/ВЫКЛ» батырмасын тағы бір рет басыңыз.

«ГИГРОСТАТ» батырмасы (ылғалдылық деңгейін реттеу)

Қажетті ішкі ылғалдылықты орнату үшін «ГИГРОСТАТ» батырмасын басыңыз. Орнату диапазоны 5 % қадаммен 45-90 % құрайды. Ылғалдылық мәнін таңдағаннан кейін сандық индикатор 3 секунд бойы жыпылықтайды, содан кейін бұйым автоматты түрде белгіленген ылғалдылық деңгейін сақтай бастайды, дисплейде бөлмедегі ағымдағы ылғалдылық мәні жанып тұрады. Ылғалдылық деңгейін қалпына келтіру үшін «ГИГРОСТАТ» батырмасын басып, 90% мәнін таңдаңыз.

«УВЛАЖНЕНИЕ» (ЫЛҒАЛДАНДЫРУ) батырмасы

(будың шығу қарқындылығын реттеу) 

Будың шығу қарқындылығын өзгерту үшін «УВЛАЖНЕНИЕ» батырмасын бірнеше рет басу керек: бу көлемінің 1 - төмен, 2 - орташа, 3 - жоғары деңгейі. Дисплейде тиісті санның мәні жанып тұратын болады.

«ТАЙМЕР/ПОДСВЕТКА» батырмасы (таймерді орнату)

Таймерді орнату үшін «ТАЙМЕР/ПОДСВЕТКА» батырмасын басыңыз, сонда  индикаторы жанады. Қажетті мәнді таңдаңыз: 1, 2, 4, 8 сағат. Әр мәнге дисплейдегі индикатор сәйкес келеді. Таңдалған уақыт аяқталғаннан кейін бұйым күту режиміне өтеді.

Су жетіспеген кезде автоматты түрде өшіру функциясы

Бұл бұйым су деңгейінің хабаршысымен жабдықталған. Ыдыста су азайғанда бұйым бу беруді тоқтатады, дыбыстық сигнал естіледі, дисплейде  индикаторы жыпылықтай бастайды. Бұйымды өшіріп, резервуарға су толтыру керек.

5. ҚҰРЫЛҒЫНЫ КҮТУ

Әрқашан сөндіріп, аспап алдында оны тазарту. Қатты су бүріккіште және жұмыс камерасында масштабтың пайда болуына әкеледі. Бұл ылғалдандырғыштың дұрыс жұмыс істеуіне әкеледі және құрылғының сыртқы түрін бұзады.

Масштабтың пайда болуын болдырмау үшін:

- қайнаған суды немесе сүзгіден тазартылған суды, сондай-ақ тазартылған суды қолданыңыз;
- жұмыс камерасын апта сайын тазалаңыз;
- су ыдысындағы суды жиі өзгертіңіз.

АПТАЛЫҚ КҮТІМ

- Су ыдысын аптасына бір рет тазалауды ұсынамыз. Пісіру камерасын сұйық жуғыш заттармен жуыңыз. Содан кейін сумен жақсылап шайыңыз.
- Бүріккішке 5-10 тамшы жуғыш зат қосыңыз; шамамен 2-5 минут күтіңіз. Бүріккіш бетіндегі қалдықтарды кетіру үшін жұмсақ щетканы пайдаланыңыз.
- Бүріккіш тазалағыш ретінде шайнектер үшін қақтан тазарту құралдарын пайдалануға болады.
- Құрылғыны суға немесе басқа сұйықтықтарға батырмаңыз.



НАЗАР АУДАРЫҢЫЗ!

Суда немесе дымқылдатқышты пайдаланатын немесе сақталатын ортада болуы мүмкін микроорганизмдер су ыдысында жиналуы мүмкін және ауаға таралса, денсаулыққа өте ауыр қауіп төндіреді. Су ыдысын тазалап, суды 3 күн сайын жаңартып отыру ұсынылады.

САҚТАУ

- Құралды сақтауға қоймас бұрын, су ыдысынан және жұмыс камерасынан суды төгіп тастаңыз.
- Пісіру камерасын құрғақ шүберекпен сүртіңіз.
- Құрылғыны су ыдысында сумен немесе жұмыс камерасында су қалса сақтамаңыз.
- Құрылғыны балалардың қолы жетпейтін салқын, құрғақ жерде сақтаңыз.

ЫҚТИМАЛ АҚАУЛАРЫ ЖӘНЕ ОЛАРДЫ ЖОЮ

Ақаулық	Ықтимал себебі	Шешім
Бу шықпай жатыр.	Құрылғы желіге дұрыс қосылмаған.	Құрылғының электр желісіне қосылуын тексеріңіз.
	Құрылғының ақаулығы	Авторизацияланған сервис орталығынан көмек сұраңыз.
	Резервуарда су таусылған.	Резервуарға су толтырыңыз.
Будың бүріккілі көлемі мардымсыз.	Суда артық заттар бар.	Бүріккішті тазалап, резервуарға таза су толтырыңыз.
Ерекше шуыл естіледі.	Резервуардағы су деңгейі тым төмен немесе бұйым еңкейіп тұр.	Резервуарға су толтырып, бұйымды тегіс жерге қойыңыз.

6. ТЕХНИКАЛЫҚ СИПАТТАМАЛАРЫ

- Номиналды кернеуі: 220-240 В ~50/60 Гц
- Номиналды қуат тұтынуы: 25-30 Вт
- Су ыдысының көлемі: 3,8 л
- 35 сағатқа дейін үздіксіз жұмыс
- Ылғалдану ауданы: 30 м² дейін
- Шу деңгейі: <45 дБ
- Су шығыны: 170-210 мл/ч



7. АСПАПТЫ ЖОЮ

Қолданылу мерзімі аяқталғаннан кейін, аспап қарапайым тұрмыстық қалдықтан бөлек жойылуы мүмкін. Оны электрондық аспаптар мен электр аспаптарын қайта өңдеуге қабылдаудың арнайы пунктіне тапсыруға болады.

8. СЕРТИФИКАТТАУ ТУРАЛЫ АҚПАРАТ, КЕПІЛДІКТІК МІНДЕТТЕМЕЛЕР

Осы бұйым үшін қызмет ету мерзімі бұйым осы пайдалану жөніндегі нұсқаулыққа және қолданылатын техникалық стандарттарға қатаң сәйкестікте пайдаланылған жағдайда, соңғы тұтынушыға сату күнінен бастап 5 жылды құрайды. Қызмет мерзімі аяқталғаннан кейін аспапты одан әрі пайдалану бойынша ұсыныстар алу үшін жақын маңдағы авторландырылған сервис орталығына хабарласыңыз. Бұйымның шығарылған күні сериялық нөмірде көрсетілген (2 және 3 белгілер – жылы, 4 және 5 белгілер – Өндіріс айы). Аспапқа қызмет көрсету бойынша мәселелер туындағанда немесе аспап бұзылса, CENTEK сауда маркасының авторландырылған сервис орталығымен хабарласыңыз. Орталықтың мекенжайын <https://centek-air.ru/service> сайтынан табуға болады. Сервистік қолдау көрсету орталығымен байланыс жасау жолдары: тел: +7 (988) 24-00-178, VK: vk.com/centek_krd. «Ларина-Сервис» ЖШҚ бас сервис орталығы, Краснодар қ. Тел.: +7 (861) 991-05-42. Қазақстандағы талаптар қабылдау ұйымының аталымы: "Moneytor" ЖШС, Астана қаласы, Жәнібек Тархан к., 9-үй, 5-қанат. Тел.: +7 (707) 858-65-29, +7 (701) 340-09-57.

Өнімнің төмендегідей сәйкестік сертификаты бар.



9. ШЫҒАРУШЫ, ИМПОРТТАУШЫ ТУРАЛЫ АҚПАРАТ

Импорттаушы: ООО «Ларина-Электроникс». **Мекенжайы:** Ресей, 350080, г. Краснодар, ул. Демуса, 14. Тел.: +7 (861) 2-600-900.

КЕПІЛДІК ҚЫЗМЕТ КӨРСЕТУ ШАРТТАРЫ:

1. Кепілдік келесі ресімдеу шарттары сақталған жағдайда жарамды:

- үлгінің атауы, оның сериялық нөмірі, сату күні көрсетілген дайындаушының түпнұсқалық кепілдік талонын дұрыс және нақты толтыру, сатушы фирманың мөрі және кепілдік талондағы сатушы фирмасының өкілінің қолы, әрбір жыртылмалы купондағы мөрлер, сатып алушының қолы болған жағдайда.

Жоғарыда көрсетілген құжаттар ұсынылмаған жағдайда немесе олардағы ақпарат Толық емес, анық емес, қарама-қайшы болса, өндіруші кепілдік қызмет көрсетуден бас тарту құқығын өзіне қалдырады.

2. Кепілдік келесі пайдалану шарттары сақталған кезде жарамды:

- пайдалану нұсқаулығына қатаң сәйкес құралды пайдалану,
- қауіпсіздік ережелері мен талаптарын сақтау.

3. Кепілдік иесінің үйінде мерзімді қызмет көрсетуді, тазалауды, орнатуды, құралды баптауды қамтымайды.

4. Кепілдік қолданылмайтын жағдайлар:

механикалық зақым;
- құрылғының табиғи тозуы;
- пайдалану шарттарын сақтамау немесе иесінің қате әрекеттері;
- дұрыс орнату, тасымалдау;
- табиғи апаттар (найзағай, өрт, су тасқыны және т. б.), сондай-ақ сатушы мен дайындаушыға тәуелсіз басқа да себептер;
- аспаптың ішіне бөгде заттардың, сұйықтықтардың, жәндіктердің түсуі;
- өкілетті емес тұлғалардың конструктивтік ауыстыруларын жөндеуі немесе енгізуі;
- аспапты кәсіби мақсатта пайдалану (жүктеме тұрмыстық қолдану деңгейінен асып түседі), аспапты мемлекеттік техникалық стандарттарға сәйкес келмейтін қоректендіруші телекоммуникациялық және кабельдік желілерге қосу;

- бұйымның төменде санамаланған керек-жарақтарының істен шығуы, егер оларды ауыстыру конструкциямен көзделсе және бұйымды бөлшектеумен байланысты болмаса:

а) қашықтан басқару пультері, аккумуляторлық батареялар, қуат беру элементтері (батареялар), сыртқы қуат беру блоктары және зарядтау құрылғылары;

б) шығыс материалдары мен аксессуарлары (буып-түю, қаптар, белдіктер, сөмкелер, торлар, пышақтар, колбалар, тәрелкелер, тұғырлар, торлар, вертелалар, шлангілер, түтіктер, щеткалар, саптамалар, шаң жинағыштар, сүзгілер, иіс сіңіргіштер);

- батареялардан жұмыс істейтін аспаптар үшін-жарамсыз немесе сарқылған батареялармен жұмыс істеу;

- аккумуляторлардан жұмыс істейтін аспаптар үшін-аккумуляторларды зарядтау және зарядтау ережелерін бұзудан туындаған кез келген зақымданулар.

5. Осы кепілдікті өндіруші қолданыстағы заңнамада белгіленген тұтынушының құқықтарына қосымша береді және оларды ешбір дәрежеде шектемейді.

6. Өндіруші, егер бұл бұйымды пайдалану, орнату ережелері мен шарттарын сақтамау нәтижесінде болған жағдайда, адамдарға, Үй жануарларына, тұтынушының және/немесе өзге үшінші тұлғалардың мүлкіне тікелей немесе жанама келтірілген зиян үшін; тұтынушының және/немесе өзге үшінші тұлғалардың еңсерілмейтін күш жағдайларының қасақана және/немесе абайсызда әрекеттері (әрекетсіздігі) үшін жауапты болмайды.

7. Сервистік орталыққа жүгінген кезде бұйымды қабылдау тек таза күйінде ұсынылады (аспапта азық-түлік, шаң және басқа да ластанулар болмауы тиіс).

Өндіруші алдын ала ескертусіз аспаптың дизайны мен сипаттамаларын өзгертуге құқылы.

ՀԱՅԵՐԵՆ

Հարգելի սպառող,

**Շնորհակալություն ընտրության TM CENTEK արտադրանք.
Մենք երաշխավորում ենք, որ այն աշխատում է, եթե
դուք պատշաճ կերպով պահպանում եք Օգտագործման
կանոնները:**

**Օդի խոնավացուցիչը կենցաղային տեխնիկա է և
նախատեսված չէ արդյունաբերական նպատակով
օգտագործման համար:**

ՍԱՐՔԻ ԿՊԱՏԱԿԸ` Տարածությունների ներսում օդի խոնավության մակարդակը բարձրացնելու համար:

1. ԱՆՎՏԱՆԳՈՒԹՅԱՆ ԱՊԱՀՈՎՄԱՆ ՄԻՋՈՑՆԵՐ

Ձեր գնած սարքը համապատասխանում է Ռուսաստանի Դաշնությունում Էլեկտրական սարքերի նկատմամբ կիրառվող անվտանգության բոլոր պաշտոնական չափանիշներին:

Կյանքի և առողջության համար վտանգավոր իրավիճակների առաջացումը, ինչպես նաև սարքի վաղաժամ փչացումը կանխելու համար անհրաժեշտ է խստորեն պահպանել ստորև նշված պայմանները՝

1. Օգտագործելուց առաջ համոզվեք, որ սարքի աշխատանքային լարումը համապատասխանում է Էլեկտրական ցանցի լարմանը:
2. Եթե Էլեկտրական լարը կամ սարքի որևէ այլ մաս վնասված է, անմիջապես անջատեք այն Էլեկտրական ցանցից և դիմեք արտադրողի սպասարկման կենտրոն: Սարքի նկատմամբ ոչ պրոֆեսիոնալ միջամտության կամ սույն ձեռնարկում նշված օգտագործման կանոնները չպահպանելու դեպքում երաշխիքը չէղարկվում է:
3. Սարքը միացրեք միայն հողանցումով վարդակներին, օգտագործեք միայն երկբևեռ 10A տիպի երկարացման լարեր՝ հողանցման հաղորդիչով:

4. Միևնույն ժամանակ մի օգտագործեք մի քանի Էներգասպառ սարքեր դա կարող է հանգեցնել անսարքությունների բնակելի տարածքների Էլեկտրական ցանցում:
5. Հրդեհի վտանգից խուսափելու համար մի օգտագործեք աղապտերներ այս սարքը Էլեկտրական վարդակին միացնելիս:
6. Մի օգտագործեք սարքը դրսում:
7. Երբեք մի թողեք միացրած սարքն առանց վերահսկողության:
8. Տեղադրեք օդի խոնավացուցիչը հարթ, կայուն, չոր մակերևույթի վրա այնպես, որ Էլեկտրական վարդակը հեշտ հասանելի տեղում լինի:
9. Մի միացրեք սարքն առանց ջրի և անջատեք այն, հենց որ տարայի ջուրը վերջանա:
10. Պետք է ձեռքբերով ամուր բռնել սարքի հիմքը լցված ջրի տարայի հետ միասին:
11. Անջատեք սարքը Էլեկտրական ցանցից մաքրելու կամ տարայի մեջ ջուր լցնելու ժամանակ:
12. Սարքն օգտագործեք լավ օդափոխվող տարածքում: Երբեք մի դրեք սարքը վարագույրների կողքին և շահագործման ընթացքում մի ծածկեք այն:
13. Օդի խոնավացուցիչի մեջ մի ավելացրեք այլ նյութեր, բացի ջրից:
14. Եթե չեք օգտագործում խոնավացուցիչը կամ նախատեսում եք մաքրել այն, ապա անպայման անջատեք Էլեկտրական ցանցից:
15. Թույլ մի տվեք, որ հոսանքի լարը սեղանից կախ ընկնի կամ շփվի տաք մակերեսների կամ խոհանոցային կահույքի սուր եզրերի հետ:
16. Երբեք մի բռնեք Էլեկտրական լարի խրոցը թաց ձեռքերով:
17. Սարքն Էլեկտրական ցանցից անջատելիս բռնեք խրոցը և մի քաշեք լարը:
18. Մի քաշեք Էլեկտրական լարը, եթե այն դիպչում է սուր եզրագծերով առարկաների, ճգմվում է որևէ առարկաների ճշումից կամ խճճվում է:
19. Թույլ մի տվեք, որ Էլեկտրական լարը դիպչի տաք առարկաների:
20. Էլեկտրական ցնցման վտանգից խուսափելու համար մի ընկղմեք Էլեկտրական լարը, խրոցը կամ հենց սարքը ջրի կամ

այլ հեղուկների մեջ: Եթե դա տեղի է ունեցել, Մի ԴՊՊԶԵԶ սարքին, անմիջապես անջատեք այն Էլեկտրական ցանցից, և միայն դրանից հետո կարելի է հանել սարքը ջրից: Դիմեք լիազորված սպասարկման կենտրոն սարքը ստուգելու կամ վերանորոգելու համար:

21. Պարբերաբար ստուգեք հոսանքի լարի և խրոցի ամբողջականությունը:
22. Մի թույլատրեք երեխաներին խաղալ սարքի հետ:
23. Սարքը նախատեսված չէ սահմանափակ կարողություններ ունեցող անձանց (այդ թվում երեխաների) կողմից օգտագործման համար, եթե նրանք չեն ստացել սարքի անվտանգ օգտագործման և ոչ պատշաճ օգտագործման հետևանքով հնարավոր վտանգների առաջացման վերաբերյալ համապատասխան և հասկանալի իրախանգներ իրենց անվտանգության համար պատասխանատու անձանց կողմից:
24. Կարելի է օգտագործել միայն օրիգինալ պահեստամասեր: Մի օգտագործեք պարագաներ, որոնք ներառված չեն արտադրողի փաթեթում:
25. Մի օգտագործեք սարքը 0 °C-ից ցածր և 35 °C-ից բարձր ջերմաստիճաններում: Եթե սարքը երկար ժամանակ գտնվել է 0 °C-ից ցածր ջերմաստիճանում, ապա միացնելուց առնվազն 3 ժամ առաջ դրեք այն ջեռուցվող սենյակում:
26. Մի թույլատրեք երեխաներին խաղալ պոլիէթիլենային տոպրակների կամ փաթեթավորման թաղանթանյութերի հետ: Խեղդվելու վտանգ կարող են առաջացնել:
27. Արգելվում է օգտագործել սարքը, եթե Էլեկտրական լարը կամ խրոցը վնասված է, սարքը աշխատում է ընդհատումներով կամ ընկել է:
28. Մի փորձեք ինքնուրույն վերանորոգել սարքը: Վերանորոգման հարցերով դիմեք հատուկ լիազորված սպասարկման կենտրոն:

2. ՍԱՐՔԻ ՆԿԱՐԱԳՐՈՒԹՅՈՒՆ

1. Գոլորշու ելքի ծայրափողակ
2. Ռեզերվուարի կափարիչ

3. Ջրի ռեգերվուար
4. Ֆիլտր
5. Բազա
6. «БКЛ/ВЫКЛ» («ՄԻԱՑՆ/ԱՆՋ») կոճակ
7. LCD էկրան
8. «ТАЙМЕР/ПОДСВЕТКА» («ԺԱՄԱՆԱԿԱԶԱՓ») կոճակ
9. «ГИГРОСТАТ» («ՀԻՂՐՈՍՍԱՏ») կոճակ
10. «УВЛАЖНЕНИЕ» («ԽՈՆԱՎԱՅՈՒՄ») կոճակ

3. ԿՈՄՊԼԵԿՏԱՑՆՈՒԹՅՈՒՆ

- Օդի ուլտրաձայնային խոնավացուցիչ (ամբողջական) - 1 հատ
- Ըահագործման ձեռնարկ - 1 հատ

4. ԱՇԽԱՏԱՆՔԻ ԿԱՐԳ

ՈՒՇԱՐՈՒԹՅՈՒՆ:

Առաջին անգամ միացնելուց առաջ սարքը թողեք սենյակում մնա 30 րոպե, որպեսզի կանխեք շրջակա միջավայրի ջերմաստիճանի կտրուկ փոփոխությունների պատճառով առաջացող հնարավոր անսարքությունները:

1. Բացեք ռեգերվուարի կափարիչը:
2. Լրացրեք ռեգերվուարը ջրով: Օգտագործեք միայն սառը մաքուր ջուր:
3. Փակեք ռեգերվուարի կափարիչը: Համոզվեք, որ ջուրը չի արտահոսում:
4. Սարքը միացրեք էլեկտրական ցանցին:
5. Փոխեք գոլորշու ուղղությունը՝ պտտելով ծայրափողակը (1):



ՇԱՆՈՒԹՅՈՒՆ. Չահագործման ընթացքում սարքի շուրջ ջրի կուտակումը ցույց է տալիս, որ սենյակում խոնավությունը չափազանց բարձր է: Կարգավորեք գոլորշու ծավալը համապատասխան կերպ:

ՈՒՇԱՐՈՒԹՅՈՒՆ:

Երբեք մի միացրեք սարքը, եթե ռեգերվուարում ջուր չկա: Թույլ մի տվեք, որ ջուրը ներթափանցի գործիքի հիմք (բազա): Մի տեղաշարժեք սարքը, եթե ջրի ռեգերվուարը ամպելագույս լիքն է:

ՍԱՐՔԻ ԳՈՐԾԱՌՈՒՅՑՆԵՐ

«БКЛ/ВЫКЛ» («ՄԻԱՑՆ/ԱՆՋ») կոճակ

Սարքը միացնելու համար սեղմեք «БКЛ/ВЫКЛ» կոճակը: Կհնչի երկար ձայնային ազդանշան, Էկրանին կցուցադրվի «1» թվանշանը, սարքը կկսի աշխատել գոլորշու: Ելքի նվազագույն ռեժիմում: Աշխատանքի ընթացքում Էկրանը հերթափոխով ցույց կտա շրջակա միջավայրի ջերմաստիճանի և խոնավության արժեքները համապատասխան ցուցիչներով , , %RH: Սարքն անջատելու համար կրկին սեղմեք «БКЛ/ВЫКЛ» կոճակը:

«ГИГРОСТАТ» («ՀԻՂՐՈՍՍԱՏ») կոճակ

(խոնավության մակարդակի կարգավորում)

Սեղմեք «ГИГРОСТАТ» կոճակը սենյակում ցանկալի խոնավությունը սահմանելու համար: Սահմանման միջակայքը 45-90 % է՝ 5 % աճով: Խոնավության արժեքը ընտրելուց հետո թվային ցուցիչը կամայծի 3 վայրկյան, այնուհետև սարքն ինքնաբերաբար կկսի պահպանել խոնավության սահմանված մակարդակը, Էկրանին կցուցադրվի սենյակում ամկա խոնավության արժեքը: Խոնավության մակարդակի կարգավորումները վերականգնելու համար սեղմեք «ГИГРОСТАТ» կոճակը և ընտրեք 90 % արժեքը:

«УВЛАЖНЕНИЕ» («ԽՈՆԱՎԱՅՈՒՄ») կոճակ

(գոլորշու հոսքի ինտենսիվության կարգավորում)

Գոլորշի հոսքի ինտենսիվությունը փոխելու համար անհրաժեշտ է մի քանի անգամ սեղմել «УВЛАЖНЕНИЕ» կոճակը. 1 - ցածր, 2 - միջին, 3 - գոլորշու ծավալի բարձր մակարդակ: Համապատասխան թվային արժեքը կուտակվի Էկրանին:

«ТАЙМЕР/ПОДСВЕТКА» («ԺԱՄԱՆԱԿԱԶԱՓ») կոճակ (ժամանակաչափի սահմանում)

ժամանակաչափը սահմանելու համար սեղմեք «ТАЙМЕР/ПОДСВЕТКА» կոճակը,  ցուցիչը կվառվի: Ընտրեք անհրաժեշտ արժեքը՝ 1, 2, 4, 8 ժամ: Յուրաքանչյուր արժեք համապատասխանում է Էկրանի ցուցիչին: Սահմանված ժամանակի ավարտից հետո սարքը կմտնի սպասման ռեժիմ: Լուսավորությունը միացնելու համար կոճակը պահեք 2-3 վայրկյան:

Ջրի բացակայության դեպքում ավտոմատ անջատման գործառույթ

Այս սարքը հագեցած է ջրի մակարդակի տվիչով (4): Եթե ռեգերվուարում բավականաչափ ջուր չկա, սարքը դադարում է գոլորշու մատակարարումը, հնչում է ձայնային ազդանշան, և Էկրանի վրա սկսում է անկայծել  ցուցիչը: Անջատեք սարքը և լցրեք ռեգերվուարը ջրով:

5. ՍԱՐՔԻ ԽՆԱՄՔԸ

Միշտ անջատեք սարքը մաքրումից առաջ: Կարծր ջուրը նստվածքներ է առաջացնում հեղուկացիրի վրա և խցիկի մեջ: Դա հանգեցնում է խոնավացուցիչի աշխատանքի խաթարմանը և փչացնում է սարքի արտաքին տեսքը:

Նստվածքի առաջացումը կանխելու համար՝

- օգտագործեք եռացրած ջուր կամ զտված ջուր, ինչպես նաև թորած ջուր,
- շաբաթը մեկ մաքրեք խցիկը,
- հաճախակի փոխեք տարայի ջուրը:

ԱՍԵՆՇԱԲԱԹՅԱՆ ԽՆԱՄՔԸ

- Խորհուրդ ենք տալիս ջրի տարան մաքրել շաբաթը մեկ անգամ: Լվացրեք խցիկը հեղուկ լվացող միջոցներով: Հետո մանրակրկիտ պարզաջրեք այն:

- Հեղուկացիրի վրա ավելացրեք 5-10 կաթիլ վիացող միջոց, սպասեք մոտ 2-5 րոպե: Փափուկ խոզանակով մաքրեք Նստվածքը հեղուկացիրի մակերեսից:
- Հեղուկացիրի Նստվածքը մաքրելու համար կարող եք օգտագործել թեյնիկների Նստվածքը մաքրելու Նյութեր:
- Մի ընկղմեք սարքը ջրի կամ այլ հեղուկների մեջ:

⚠ ՈՒՇԱՐՈՒԹՅՈՒՆ.

Միկրոօրգանիզմները, որոնք կարող են առկա լինել ջրում կամ այն միջավայրում, որտեղ օգտագործվում կամ պահվում է խոնավացուցիչը, կարող են կուտակվել ջրի բաքում և, եթե արտանետվեն օդ, շատ լուրջ վտանգ ներկայացնեն առողջության համար: Խորհուրդ է տրվում 3 օրը մեկ մաքրել ջրի բաքը և թարմացնել ջուրը:

ՍԱՐՔԻ ՊԱՀՊԱՆՈՒՄԸ

- Նախքան սարքը պահելը դատարկեք ջրի տարան ու աշխատանքային խցիկը:
- Սրբեք խցիկը չոր կտորով:
- Մի պահեք սարքը, եթե տարայի կամ աշխատանքային խցիկի մեջ ջուր է մնացել:
- Սարքը պահեք զով, չոր, երեխաների համար անհասանելի վայրում:

ՀԱՐԱՎՈՐ ԱՆՍԱՐՔՈՒԹՅՈՒՆՆԵՐՆ ՈՒ ԴՐԱՆՑ ՀԵՏՈՒՄԸ

Անսարքություն	Հնարավոր պատճառը	Շտկում
Բացակայում է գոլորշիով ցողումը	Սարքը ցանցին սերտորեն չի միացված	Ստուգեք սարքի միացումը ցանցին
	Սարքի անսարքություն	Դիմեք լիազորված սպասարկման կենտրոնի օգնությանը
	Ռեզերվուարում ջուրը վերջացել է	Ռեզերվուարը լրացրեք ջրով
Գոլորշու ցողման աննշան ծավալ	Ջրի մեջ ավելորդ խառնուրդներ կան	Ցողիչը մաքրեք և ռեզերվուարը լցրեք մաքուր ջրով
Անսովոր աղմուկ	Ռեզերվուարում ջրի չափազանց ցածր մակարդակ կամ ռեզերվուարը թեքված է	Ռեզերվուարի մեջ ջուր ավելացրեք և տեղադրեք այն հարթ, հավասար մակերևույթի վրա

6. ՏԵՆՆԻԿԱԿԱՆ ԲՆՈՒԹԱԳԻՐԸ

- Նոմինալ լարումը՝ 220-240 Վ ~50/60 Հց
- Գնահատված էներգիայի սպառումը՝ 25-30 Վտ
- Ջրի տարայի ծավալը՝ 3,8 լ
- Մինչև 35 ժամ անընդմեջ աշխատանք
- Խոնավացման տարածքը՝ մինչև 30 մ²
- Աղմուկի մակարդակը՝ <45 դԲ
- Ջրի սպառումը՝ 170-210 մլ/ժամ



7. ՍԱՐՔԻ ՀԱՆՁՆՈՒՄԸ ՎԵՐԱՄՇԱԿԱՄԱՆ

Սարքի ծառայության ժամկետը լրանալուց հետո այն կարելի է առանձնացնել սովորական կենցաղային թափոններից և հանձնել էլեկտրական սարքերի ընդունման հատուկ կետ վերամշակելու համար:

8. ՍԵՐՏԻՖԻԿԱՑՄԱՆ ՄԱՍԻՆ ՏԵՂԵԿՈՒԹՅՈՒՆ, ԵՐԱՇԽԻՔԱՅԻՆ ՊԱՐՏԱԿԱՆՈՒԹՅՈՒՆՆԵՐ

Այս ապրանքի ծառայության ժամկետը 5 տարի է՝ սկսած այն վերջնական սպառողին վաճառելու ամսաթվից, եթե ապրանքը օգտագործվում է սույն ձեռնարկում նշված ցուցումներին և գործող տեխնիկական չափանիշներին խիստ համապատասխան: Ծառայության ժամկետի ավարտից հետո դիմեք ձեր մոտակա սպասարկման կենտրոն՝ սարքի հետագա շահագործման վերաբերյալ առաջարկու-թյուններ ստանալու համար: Ապրանքի արտադրության ամսաթիվը նշվում է սերիայի համարում (2 և 3 նիշերը՝ տարի, 4 և 5 նիշերը՝ արտադրության ամիս): Սարքի սպասարկման ժամանակ որևէ հարցի ծագման կամ դրա անսարքության դեպքում դիմեք TM CENTEK-ի լիազորված սպասարկման կենտրոն: Կենտրոնի հասցեն կարելի է գտնել <https://centek-air.ru/service> կայքում: Աջակցության ծառայությունների հետ կապ հաստատելու միջոցներ՝ հեռ.՝ +7 (988) 24-00-178, VK՝ vk.com/centek_krd: Գլխավոր սպասարկման կենտրոն՝ ՄՊԸ «Լարինա-Սերվիս», ք. Կրասնոդար: Հեռ.՝ +7 (861) 991-05-42:

Ապրանքն ունի համապատասխանության սերտիֆիկատ:



9. ԱՐՏԱՐՈՐԻ ԵՎ ՆԵՐՄՈՒԾՈՐԻ ՄԱՍԻՆ ՏԵՂԵԿՈՒԹՅՈՒՆ ՆԵՐՄՈՒԾՈՂ՝ ՕՕՕ Լարինա-Էլեկտրոնիքս: Հասցե՝ Ռուսաստան, 350080, գ. Կրասնոդար, ուլ. Դեմուսա, 14: Հեռախոս՝ +7 (861) 2-600-900:

ՀԱՐԳԵԼԻ ՍՊԱՌՈՐ!

Բոլոր սարքերի համար երաշխիքային ժամկետը 12 ամիս է՝ սկսած վերջնական սպառողին վաճառելու ամսաթվից: Տվյալ երաշխիքային կտրոնով արտադրողը հաստատում է այս սարքի սպասունակությունը և պարտավորվում է անվճար հիմունքով վերացնել արտադրողի մեղքով առաջացած բոլոր անսարքությունները:

ԵՐԱՇԽԻՔԱՅԻՆ ՍՊԱՍԱՐԿԱՆ ՊԱՅՄԱՆՆԵՐԸ

1. Երաշխիքը գործում է գրանցման հետևյալ պայմանները կատարելու դեպքում՝

- հարկավոր է ճիշտ և պարզ կերպով լրացնել արտադրողի բնօրինակ երաշխիքային կտրոնը՝ նշելով մոդելի անվանումը, սերիայի համարը, վաճառքի ամսաթիվը, ավելացնելով վաճառող ընկերության կնիքը և վաճառող ընկերության ներկայացուցչի ստորագրությունը երաշխիքային կտրոնի վրա, կնիքներ յուրաքանչյուր կտրվող կտրոնի վրա, գնորդի ստորագրությունը: Արտադրողը իրավասու է մերժել երաշխիքային սպասարկումը վերը նշված փաստաթղթերը չներկայացնելու դեպքում, կամ եթե դրանցում նշված տեղեկությունը թերի, անհասկանալի կամ հակասական է:

2. Երաշխիքը գործում է օգտագործման հետևյալ պայմանները կատարելու դեպքում՝

- պետք է սարքը օգտագործել ձեռնարկում նշված ցուցումներին խիստ համապատասխան,
- հարկավոր է հետևել անվտանգության կանոններին ու պահանջներին:

3. Երաշխիքը չի ներառում սարքի պարբերական սպասարկում, մաքրում, տեղադրում, կարգաբերում սեփականատիրոջ տանը:

4. Երաշխիքը չի տարածվում հետևյալ դեպքերի վրա՝

- մեխանիկական վնասվածքներ,
- սարքի բնականոն մաշում ժամանակի ընթացքում,
- օգտագործման պայմանների չպահպանում կամ սխալ գործողություններ սեփականատիրոջ կողմից,
- սխալ տեղադրում, բեռնափոխադրում,
- բնական աղետներ (կայծակ, հրդեհ, ջրհեղեղ և այլն), ինչպես նաև վաճառողից և արտադրողից չկախված այլ պատճառներ,
- կողմնակի առարկաների, հեղուկների, միջատների ընկնելը սարքի մեջ,
- վերանորոգում կամ կառուցվածքային փոփոխություններ չլիազորված անձանց կողմից,
- սարքի օգտագործումը պրոֆեսիոնալ նպատակներով (ծանրաբեռնվածությունը գերազանցում է կենցաղային օգտագործման մակարդակը), սարքի միացումը էլեկտրամատակարարման հեռահաղորդակցական և կաբելային

ցանցերին, որոնք չեն համապատասխանում պետական տեխնիկական չափանիշներին,

- ապրանքի հետևյալ պարագաների փչացում, եթե դրանց փոխարինումը նախատեսված է կառուցվածքով և կապված չէ ապրանքի ապամոնտաժման հետ՝
- ա) հեռակառավարման վահանակներ, կուտակիչ մարտկոցներ, էլեկտրասուցման տարրեր (մարտկոցներ), էլեկտրասուցման արտաքին բլոկներ և լիցքավորիչներ,
- բ) սպառվող նյութեր և պարագաներ (փաթեթ, պատյաններ, գոտիներ, պայուսակներ, ցանցեր, դանակներ, շշեր, ափսեներ, տակդիրներ, վանդակներ, շամփուրներ, փողրակներ, խողովակներ, խոզանակներ, կցորդներ, փոշեհավաք պարկեր, ֆիլտրեր, հոտի կլանիչներ),

- մարտկոցներով աշխատող սարքերի դեպքում՝ աշխատանք ոչ համապատասխան կամ սպառված մարտկոցների հետ,

- կուտակիչ մարտկոցներով աշխատող սարքերի դեպքում՝ կուտակիչ մարտկոցներ լիցքավորելու կանոնների խախտումների պատճառով առաջացած վնասներ:

5. Այս երաշխիքը տրվում է արտադրողի կողմից ի հավելումս սպառողի՝ գործող օրենսդրությամբ սահմանված իրավունքների և որևէ կերպ չի սահմանափակում դրանք:

6. Արտադրողը պատասխանատվություն չի կրում մարդկանց, ընտանի կենդանիների, սպառողի կամ երրորդ անձանց զոյքին TM «Centek»-ի ապրանքի կողմից ուղղակիորեն կամ անուղղակիորեն հասցված որևէ վնասի համար, եթե դա տեղի է ունեցել ապրանքի օգտագործման և տեղադրման կանոններն ու պայմանները չպահպանելու, սպառողի կամ երրորդ անձանց դիտավորյալ կամ անզգույշ գործողությունների (անգործության), ֆորսմաժորային հանցանքների արդյունքում:

7. Սպասարկման կենտրոնն ապրանքը ընդունում է միայն մաքուր վիճակում (սարքի վրա չպետք է լինեն սննդի մնացորդներ, փոշի և այլ կեղտեր):

Արտադրողը իրավասու է փոխել սարքի դիզայնը և բնութագիրը առանց նախնական ծանուցման:

ENGLISH

Dear Customer,

Thank You for purchasing a CENTEK brand product. We guarantee flawless function of this item, provided the guidelines of its operation are observed.

The air humidifier is a home appliance and is not designed for industrial applications!

PURPOSE OF THE APPLIANCE: for indoor air humidification.

1. SAFETY PRECAUTIONS

The appliance purchased by You complies with all safety standards applicable to electric appliances in the Russian Federation. The following requirements should be strictly observed in order to avoid situations hazardous for human life and health, as well as premature failures of the appliance:

1. Ensure that the power supply grid voltage corresponds to the one indicated on the appliance before operating it.
2. In case of damage to the power cable or any other part of the appliance immediately disconnect the appliance from power supply and apply to the Manufacturer's service centre. In case of unskilled intervention into the appliance or non-observance of the operating requirements listed in the present manual the warranty becomes void.
3. Connect the appliance only to power grid sockets equipped with earthing contacts, use only two-pole extension cables with 10A rating and an earthing conductor.
4. Do not use multiple high-power appliances simultaneously – this may lead to malfunctions in residential power supply systems.
5. Do not use adapters for connecting the unit to the electric socket to avoid the risk of fire.

- Do not use the appliance outdoors.
- Never leave the operating humidifier unattended.
- Place and use the air humidifier on a smooth stable surface, provide free access to the power socket.
- Do not turn the humidifier on without water and turn it off as soon as the water in the tank is used up.
- Firmly hold the base of the appliance with the water tank filled in your hands.
- Always disconnect the appliance from power supply before cleaning or filling the tank with water.
- Use the appliance in a well ventilated place. Under no circumstances place the appliance near curtains or cover it while it is operating.
- Do not add any foreign substances to the humidifier, other than water.
- If the humidifier is not in use or requires cleaning, always disconnect it from power supply.
- Do not allow the power cable to hang from the table, avoid its contact with hot surfaces and sharp edges of kitchen furniture.
- Do not touch the power cable plug with wet hands.
- When disconnecting the appliance from the power socket grab and pull the plug, not the cable.
- Do not pull the power cable if it touches sharp edges, is jammed by any objects or entangled.
- Avoid contact of the power cable with hot surfaces.
- Do not submerge the power cable, plug or the slicer itself in water to avoid the risk of electric shock. Should this happen, DO NOT TOUCH the appliance, immediately disconnect it from the power grid and only after that remove the unit from the water. Apply to an authorized service centre to have the unit checked or repaired.
- Regularly check the power cable and plug for damage.

- Do not let children play with the appliance.
- The appliance should not be used by physically, sensory or mentally handicapped persons (including children) or by persons without sufficient experience or knowledge, unless such persons are under supervision, or have been instructed on the use of the appliance, by the persons responsible for their safety.
- Only the use of original spare parts is allowed. Do not use accessories which are not included in the scope of supply.
- Do not operate the appliance at temperatures below 0 °C and above 35 °C. If the appliance has been exposed to temperatures below 0 °C for a prolonged time, place it in a heated environment for at least 3 hours before turning it on.
- Do not let children play with polyethylene bags or packaging tape. Danger of suffocation!
- Do not operate the appliance if its power cable or plug is damaged, if doesn't run smoothly or has been dropped.
- Do not attempt to repair the appliance yourselves. In all cases apply to an authorized service centre.

2. APPLIANCE DESCRIPTION

- Vapor discharge port
- Tank lid
- Water tank
- Filter
- Base
- «ВКЛ/ВЫКЛ» (ON/OFF) button
- LCD display
- «ГИГРОСТАТ» (HYGROSTAT) button
- «УВЛАЖНЕНИЕ» (HUMIDIFY) button
- «ТАЙМЕР/ПОДСВЕТКА» (TIMER/COLOR LIGHT) button

3. SCOPE OF SUPPLY

- Ultrasonic air humidifier, complete - 1 pc.
- User Manual - 1 pc.

4. OPERATING PROCEDURE



ATTENTION!

Leave the appliance indoors for 30 minutes before first startup to prevent it from damage caused by drastic ambient temperature fluctuations.

- Open the tank lid.
- Fill the tank with water. Use only cold clean water.
- Close the tank lid. Ensure that water is not leaking out.
- Connect the appliance to power supply.
- Adjust the vapor discharge direction by turning the nozzle (1).

NOTE: Moisture buildup around the appliance indicates that the humidity in the room is too high. Adjust the vapor output accordingly.



ATTENTION!

Never turn the appliance on if there is no water in the tank. Prevent the appliance's base from contacting with water. Do not move the appliance with the tank filled with water.

CONTROLS AND FUNCTIONS

ON/OFF Button

Press the ON/OFF button to turn the appliance on. A long audio tone will be emitted and the number «1» will appear on the display, the appliance will start operating at a minimum vapor output capacity. Temperature and humidity values will be intermittently displayed during appliance operation in the format (°C, °C, ☀, %RH). Press the ON/OFF button again to turn the appliance off.

«ГИГРОСТАТ» (HYGROSTAT) Button (Humidity Level Adjustment)

Press the HYGROSTAT button to set the desired air humidity in the room. The adjustment values range from 45 to 90 % with a 5 % increment. After the humidity value is set the numeric indicator will flash for 3 seconds, then the appliance will automatically maintain the set humidity level; the current air humidity level will be displayed. In order to reset the humidity level setting press the HYGROSTAT button once again and select the 90 % value.

«УВЛАЖНЕНИЕ» (HUMIDIFY) Button (Vapor Discharge Output Adjustment)

In order to change the vapor discharge intensity press the HUMIDIFY several times: 1 - low, 2 - medium, 3 - high vapor output level. The corresponding numeric value will appear on the display.

TIMER Button (Timer Setup)

To set the timer press the TIMER button; the  indicator will appear on the display. Select the desired value: 1, 2, 4 or 8 hours. The corresponding value will appear on the display. When the set time period elapses the appliance will switch to the standby mode.

Automatic Low Water Shutdown Function

The appliance is equipped with a water level sensor (4). When the water level in the tank is low the appliance will stop discharging vapor, an audio signal will be emitted and the  symbol will appear on the display. Turn the appliance off and refill the tank with water.

5. MAINTENANCE

Always turn the appliance off before cleaning. Hard water causes scale on the sprinkler and in the process chamber. This may lead to humidifier malfunctions and exterior deterioration. In order to prevent the formation of scale:

- use boiled, filtered or distilled water;
- clean the process chamber every week;
- change the water in the tank more often.

WEEKLY MAINTENANCE

- It is recommended to clean the water tank once every week. Wash the process chamber using a liquid detergent. Then thoroughly rinse with pure water.
- Apply 5 to 10 drops of detergent on the sprinkler; wait for approx. 2 to 5 minutes. Use a soft brush to remove the deposits from the sprinkler surface.
- You can use a kettle scaling agent as the detergent for cleaning the sprinkler.
- Do not submerge the appliance in water or any other liquids.



ATTENTION!

Microorganisms that may be present in the water or in the environment where the humidifier is used or stored can accumulate in the water tank and, if released into the air, pose very serious health risks. It is recommended to clean the water tank and renew the water every 3 days.

STORAGE

- Drain water from the tank and process chamber before putting the appliance away for storage.
- Wipe the process chamber with a dry cloth.
- Do not store the appliance with water in the tank and/or process chamber.
- Store appliance in a dry cool place, out of reach of children.

TROUBLESHOOTING

Problem	Probable Cause	Remedy
No vapor discharged	The unit is not properly connected to power supply	Check power connection
	The unit is not operational	Contact an authorized service center
	No water in the water tank	Fill the tank with water
Too little vapor discharged	Impurities in the water	Clean the discharge nozzle and fill the tank with clean water
Unusual noise	Water level in the tank too low or the appliance is slanted	Fill water into the tank and place the appliance on a level flat surface

6. SPECIFICATIONS

- Nominal voltage: 220-240 V -50/60 Hz
- Rated power supply: 25-30 W
- Water tank capacity: 3,8 l
- Up to 35 hours of continuous operation
- Humidification coverage: up to 30 sq.m
- Water consumption: 170-210 ml/h



7. DISPOSAL

Upon expiry of its service life the appliance can be disposed of separately from ordinary domestic waste. You can turn it over to a specialized electric and electronic appliance disposal and recycling centre.

8. CERTIFICATION DATA, GUARANTEE

The service life of this item is 5 years since the date of sale to the end user, provided the item will be used in strict accordance with the present manual and the applicable technical standards. Upon expiry of the service life please contact the nearest authorized service centre for suggestions as to further operation of the appliance. The manufacturing date of the appliance is integrated into the serial number (digits 2 and 3 – year, digits 4 and 5 – month of manufacture). If any questions related to appliance maintenance should arise, or if the appliance has malfunctions, apply to the CENTEK TM Authorized Service Center. The address of the service center can be found on the website <https://centek-air.ru/service>. Service support contacts: Phone: +7 (988) 24-00-178, VK: vk.com/centek_krd. General Service Center: OOO «Larina-Servis», Krasnodar, Phone: +7 (861) 991-05-42.

The product has the Certificate of Conformity.



9. INFORMATION ABOUT THE MANUFACTURER, IMPORTER

Imported to EAEU by: OOO «Larina-Elektroniks». Address: Russia, 350080, Krasnodar, ul. Demusa, 14. pgt. Pashkovskiy, phone: +7 (861) 2-600-900.

DEAR CONSUMER!

The guarantee period for all appliances amounts to 12 months from the date of sale to the end consumer. With this Warranty Card the Manufacturer confirms the proper condition of the appliance and undertakes to repair, free of charge, all defects caused by the Manufacturer's default.

GUARANTEE MAINTENANCE TERMS

1. The guarantee shall be valid if the following documentation conditions are observed:

- The original Warranty Card shall be filled out correctly and clearly, indicating the of appliance model, serial number and sale date, the stamp of the seller company and signature of its representative shall be available, as well as the stamps on each coupon and the buyer's signature in the Warranty Card. The Manufacturer reserves the right to reject guarantee maintenance if the buyer fails to provide the abovementioned documents or if the information contained therein is incomplete, illegible or ambiguous.

2. The guarantee shall be valid if the following operation conditions are observed:

- the appliance is used in strict accordance with the present manual;
- the safety rules and requirements are observed.

3. The guarantee does not apply to regular maintenance, cleaning, installation and setup of the appliance at the owner's location.

4. The guarantee does not apply in the following cases:

- mechanical damage;
- normal wear of the appliance;
- non-observance of operation requirements or erroneous actions on the part of the user;
- improper installation or transportation;
- natural disasters (lightning, fire, flood, etc.), as well as any other causes beyond the Manufacturer's or Seller's control;
- ingress of foreign objects, liquids or insects into the inside of the appliance;
- repairs or modifications to the appliance by unauthorized persons;
- use of the appliance for commercial purposes (loads exceeding normal domestic application), connection of the appliance to utility and telecommunication networks incompatible with national technical standards;

- failure of the following accessories, if replacement of these is allowed by design and does not involve disassembly of the appliance:

- remote control units, rechargeable batteries, replaceable batteries (power cells), external power supply units and chargers;
- consumables and accessories (packaging, covers, slings, carry bags, mesh screens, blades, flasks, plates, supports, grilles, spits, hoses, tubes, brushes, nozzles, dust collectors, filters, smell absorbers);

- for battery-powered appliances – operation with inappropriate or depleted batteries;

- for rechargeable battery-powered appliances – any damage caused by improper battery charging and recharging.

5. The present guarantee is provided by the Manufacturer in addition to the consumer rights determined by the applicable legislation and does not limit these rights in any way.

6. The Manufacturer shall not be made liable for possible damage, directly or indirectly inflicted by CENTEK brand products on people, domestic animals, the consumer's or third persons' property if such damage is inflicted as the result of non-observance of appliance installation and operation requirements, deliberate or negligent actions (omission) by the consumer or third persons, as well as of force majeure circumstances.

7. Service centers will only accept appliances in a clean state (there should be no food residues, dust and other contamination on the appliance).

The Manufacturer reserves the right to change the design and specifications of the appliance without prior notice.

КЫРГЫЗЧА

Урматтуу керектөөчү!

TM CENTEK өнүмдөрүн тандаганыңыз үчүн рахмат.

Биз анын иштешине, колдонуу эрежелерин туура аткарасыз, кепилдик беребиз.

Аба нымдагыч бул тиричилик шайманы жана өнөр жай максаттар үчүн колдонулбайт!

ШАЙМАНДЫН МАКСАТЫ: жабык ички бөлмөлөрдүн нымдуулуктун деңгээлин жогорулатуу үчүн.

1. КООПСУЗДУК ЧАРАЛАР

Сиз сатып алган шайман Россия Федерациясындагы электр шаймандарына тиешелүү коопсуздуктун бардык расмий стандарттарына жооп берет. Өмүргө жана ден-соолукка кооптуу кырдаалдарды болтурбоо үчүн, жана шаймандын иштен эрте чыгып калбашы үчүн, төмөндө келтирилген шарттар так сакталышы керек:

1. Тармакка күйгүзүүдөн мурун, шаймандын иштөө чыңалуусу электр тармагындагы чыңалуусуна дал келгенин текшерип.
2. Аспаптын электр зымы же башка бир бөлүгү бузулган болсо, аны дароо электр тармагынан ажыратып, өндүрүүчүнүн тейлөө борборуна кайрылыңыз. Шаймандын түзмөгүнө квалификациясыз кийлигишкен учурда же берилген колдонмодо келтирилген шайманды иштетүү эрежелери сакталбаса, кепилдик жокко чыгарылат.
3. Шайманды жерге туташтыруусу бар гана розеткага туташтырыңыз, жерге өткөргүчтүү 10 А түрүндө эки уюлдуу узартуу зымдарын колдонуңуз.
4. Бир эле учурда бир нече энергияны талап кылган шаймандарды колдонбоңуз, бул турак жайдагы көйгөйлөрдү жаратышы мүмкүн.

5. Өрт чыгуу коркунучун алдына алыш үчүн, берилген шайманды электр розеткасына туташтырганда адаптерлерди колдонбоңуз.
6. Шайманды сыртта колдонбоңуз.
7. Иштеп жаткан шайманды кароосуз эч качан калтырбаңыз.
8. Аба нымдагычты тегиз туруктуу беттерге коюп колдонуңуз, электр розеткага жолу ачык болсун.
9. Суусуз шайманды колдонбоңуз жана шаймандын суу сактагычында суу түгөнүп калса, өчүрүңүз.
10. Толтурулган суу сактагыч менен шаймандын негизин колуңуз менен бекем кармаңыз.
11. Суу сактагычка суу толтуруп жатканда же шайманды тазалап жатканда, шайманды тармактан ажыратып туруңуз.
12. Шайманды жакшы желдетилген жерлерде колдонуңуз. Эч кандай шарттарда шайманды пардалардын жанына койбоңуз жана иштөө учурунда шаймандын үстүн жаппаңыз.
13. Аба нымдагычтын ичине, суудан башка, бөтөн нерселерди куйбаңыз.
14. Эгерде сиз аба нымдагычты колдонбосоңуз же тазалоосун жүргүзөйүн десеңиз, сөзсүз шайманды токтон ажыратыңыз.
15. Электр зымынын столдун чекесинен асылып калганына, жана ошондой эле шаймандын ысык беттер менен же ашкана эмеректердин курч учтуу четтеринин тийүүсүнө жол бербейиз.
16. Эч качан электр зымынын сайгычын суу колдоруңуз менен кармабаңыз.
17. Электр зымдын сайгычын электр розеткасынан сууруп жатканда, электр зымынан эмес, сайгычын кармап сууруңуз.
18. Электр зымын тартпаңыз, эгер ал курч учтуу нерселердин четине тийип турса, кысылып турса же чырмалып калса.
19. Зымынын ысык беттерге тийгенине жол бербейиз.
20. Электр токко урунуу болбош үчүн, электр зымын, сайгычын же шаймандын өзүн сууга жана башка суюктуктарга батырбаңыз. Эгер мындай болуп калса, дароо шайманды электр тармагынан ажыратып коюңуз, жана

- ошондон кийин гана шайманды суудан алып чыгыңыз. Шайманды текшерүү же оңдоо үчүн ыйгарым укуктуу тейлөө борборуна кайрылыңыз.
21. Электр зымынын жана сайгычынын бүтүндүгүн үзгүлтүксүз текшерип туруңуз.
 22. Балдарга шайманды оюнчук катары колдонгонго уруксат бербейиз.
 23. Берилген шайман, эгерде шайманды пайдалануу жана алардын коопсуздугуна жооптуу адам тарабынан туура эмес колдонуудан келип чыгуучу коркунучтар жөнүндө тиешелүү жана түшүнүктүү көрсөтмөлөр берилбесе, балдар жана ден-соолугунун мүмкүнчүлүктөрү чектелүү адамдар тарабынан колдонулбайт.
 24. Оригиналдуу запастык бөлүктөрүн гана колдонууга уруксат берилет. Топтомдо келбеген буюмдарды колдонбоңуз.
 25. Шайманды 0 °C дан төмөн же 35 °C дан жогору температурада колдонбоңуз. Эгер шайман 0 °C дан төмөн температурада көлкө туруп калса, аны күйгүзүүдөн мурун кеминде 3 саат жылытылган бөлмөгө кармап туруңуз.
 26. Балдардын желим баштыктар же оролуучу плёнкалар менен ойношуна жол бербейиз.
 27. Шаймандын электр зымы же сайгычы бузулган болсо, шайман үзгүлтүккө учурап иштесе же түшүп кетсе, аны колдонгонго тыюу салынат.
 28. Шайманды өзүңүз оңдогонго аракет кылбаңыз. Тейлөөнүн бардык суроолор боюнча ыйгарым укуктуу тейлөө борборуна кайрылыңыз.

2. ШАЙМАНДЫН СҮРӨТТӨЛӨШҮ

1. Буу чыгуучу сопло
2. Суу сактагычтын капкагы
3. Суу сактагыч
4. Чыпка
5. Базасы
6. "ВКЛ/ВЫКЛ" (КҮЙГҮЗҮҮ/ӨЧҮРҮҮ) баскычы

- LCD – дисплей
- “ТАЙМЕР/ПОДСВЕТКА” (ТАЙМЕР/ТҮСТҮҮ ЖАРЫК) баскычы
- “ГИГРОСТАТ” баскычы
- “УВЛАЖНЕНИЕ” (НЫМДАШТЫРУУ) баскычы

3. ТОЛУКТУК

- Ультраүндүү аба нымдагыч (чогултулган) - 1 д.
- Иштетүү боюнча көрсөтмө - 1 д.

4. ИШТӨӨ ТАРТИБИ



КӨҢҮЛ БУРУҢУЗ!

Шайманды биринчи жолу күйгүзүүнүн алдында бөлмөдө 30 мүнөткө калтырыңыз айлана-чөйрөнүн температурасынын кескин өзгөрүшүнө байланыштуу мүмкүн болгон зыяндын алдын алуу үчүн.

- Суу сактагычты нымдагычтын түбүнөн чыгарыңыз. Суу сактагычтын капкагын ачыңыз.
- Суу сактагычка суу толтуруңуз. Муздак таза суу гана колдонуңуз.
- Суу сактагычтын капкагын жабыңыз. Суу агып кетпегендигин текшериниз. Суу сактагычты нымдаткычтын түбүнө коюңуз.
- Шайманды электр кубатына туташтырыңыз.
- Соплону (1) буруп, буу багытын өзгөртүңүз.

ЭСКЕРТҮҮ: иштеп жаткан шаймандын айланасында суунун топтолушу бөлмөдөгү нымдуулуктун өтө жогору экендигин көрсөтүп турат. Буу көлөмүн ошого жараша тууралаңыз.



КӨҢҮЛ БУРУҢУЗ!

Суу сактагычта суу жок болгондо, шайманды эч качан күйгүзбөңүз. Аспаптын түбүнө (базасына) суу киргенине жол бербөңүз. Суу сактагыч толуп турганда шайманды кыймылдатпаңыз.

ШАЙМАНДЫН ФУНКЦИЯЛАРЫ

“КҮЙГҮЗҮҮ/ӨЧҮРҮҮ” баскычы ☺

Шайманды күйгүзүү үчүн “КҮЙГҮЗҮҮ/ӨЧҮРҮҮ” баскычын басыңыз. Узакка созулган үн белги угулат, дисплейде «1» саны пайда болот, шайман минималдуу буу чыгаруу режиминде иштей баштайт. Иштөө учурунда дисплейде чөйрөнүн температурасынын жана нымдуулугунун маанилери тиешелүү индикаторлор (°C, °F, %RH) менен кезектешип көрсөтүлөт. Шайманды өчүрүү үчүн “КҮЙГҮЗҮҮ/ӨЧҮРҮҮ” баскычын кайра басыңыз.

“ГИГРОСТАТ” баскычы (нымдуулук деңгээлин орнотуу) ☹

Бөлмөдө керектүү нымдуулукту орнотуу үчүн “ГИГРОСТАТ” баскычын басыңыз. Орнотуу диапозону 45-90 % 5 % кадам менен. Нымдуулуктун маанисин тандагандан кийин, сандык индикатор 3 секундага күйөт, андан кийин шайман автоматтык түрдө белгиленген нымдуулук деңгээлин кармап баштайт, дисплейде бөлмөдөгү учурдагы нымдуулуктун мааниси көрсөтүлөт. Нымдуулук деңгээлин орнотууларды баштапкы абалга келтирүү үчүн “ГИГРОСТАТ” баскычын басып, 90 % маанисин тандаңыз.

“УВЛАЖНЕНИЕ” (НЫМДАШТЫРУУ) баскычы

(буунун чыгышынын интенсивдүүлүгүн тууралоо) ☹

Буу чыгаруунун интенсивдүүлүгүн өзгөртүү үчүн “НЫМДАШТЫРУУ” баскычын бир нече жолу басуу керек: 1 – төмөн, 2 – орточо, 3 – буу көлөмүнүн жогорку деңгээли. Дисплейде тиешелүү сандык маани күйөт.

“ТАЙМЕР” баскычы (таймерди орнотуу) ☹

Таймерди коюу үчүн “ТАЙМЕР” баскычын басыңыз, индикатор ☺ күйөт. Керектүү маанини тандаңыз: 1, 2, 4, 8 саат. Ар бир маани дисплейдеги көрсөткүчкө туура келет. Белгиленген убакыт өткөндөн кийин шайман күтүү режимине өтөт.

Суунун жетишсиздигинде автоматтык түрдө өчүрүү функциясы

Берилген шайман суунун деңгээлинин сенсору (4) менен жабдылган. Эгерде суу сактагычта суу жетишсиз болсо, шайман буу берүүнү токтотот, үн белгиси чыгат жана дисплейде ☹ индикатору күйөт. Шайманды өчүрүп, суу сактагычка суу толтуруңуз.

5. ШАЙМАНГА КАМ КӨРҮҮ

Тазалоодон мурун шайманды ар дайым өчүрүп туруңуз. Катуу суу чачыраткычта жана бышыруу бөлмөсүндө акиташтын пайда болушуна алып келет. Бул нымдагычтын туура эмес иштешине алып келип, шаймандын сырткы көрүнүшүн бузат.

Акиташ пайда болуп калбаш үчүн:

- кайнак суу, чыпка менен тазаланган суу жана дистилденген сууларды колдонуңуз;
- иштөө камераны ар жума сайын тазалап туруңуз;
- суу сактагычтагы сууну бат – бат тазалап туруңуз.

ЖУМА САЙЫНКИ КАМ КӨРҮҮ

- Суу сактагычтын тазалоосун жумادا бир жолу тазалоо сунушталат. Иштөө камераны, жуугуч каражаттарды кошуп, жууп коюңуз. Андан кийин суу менен чайкап салыңыз.

- Чачыраткычка жуугуч каражаттан 5-10 тамчы кошуп, 2-5 мүнөт күтө туруңуз. Чачыраткычтын бетиндеги такты кетириш үчүн, жумшак щётка колдонуңуз.
- Чачыраткычтын тазалоо каражаттардын ордуна чайнектеги акиташты кетирген каражаттарды колдонсоңуз болот.
- Шайманды сууга же башка суюктуктарга батырбаңыз.

КӨҢҮЛ БУРГУЛА!

Сууда же нымдагыч колдонулган же сакталган чөйрөдө болушу мүмкүн болгон микроорганизмдер суу резервуарында чогулуп, абага тараса, ден соолукка өтө олуттуу коркунуч келтириши мүмкүн. Суу сактагычты тазалап, сууну 3 күндө бир жаңылап туруу сунушталат.

САКТОО

- Шайманды сактоого алгандан мурун, суу сактагычтын жана иштөө камеранын ичинен сууларды төгүп салыңыз.
- Иштөө камераны кургак кездеме менен аарчып салыңыз.
- Шайманды, суу сактагычында же иштөө камерада суу калып калса, сактабаңыз.
- Шайманды, балдар жетпейт турган, кургак жана салкын жерде сактаңыз.

МҮМКҮН БОЛГОН КӨЙГӨЙЛӨР ЖАНА АЛАРДЫ ЖОК КЫЛУУ

Көйгөйлөр	Мүмкүн болгон себеп	Чечим
Буу чачыратуу жок	Шайман тармакка бекем туташкан эмес	Шаймандын электр тармагына туташтырылганын текшерчиңиз
	Шаймандын бузулушу	Жардам алуу үчүн ыйгарым укуктуу тейлөө борборуна кайрылыңыз
	Суу сактагычта суу түгөндү	Суу сактагычты толтуруңуз
Буу чачыратуусу өтө аз	Сууда ашыкча кошумчалар бар	Чачыраткычты тазалаңыз жана суу сактагычты таза суу менен толтуруңуз
Ызы-чуу адаттагыдай эмес	Суу сактагычта суунун деңгээли өтө төмөн же шайман кыйшайып турат	Суу сактагычка суу кошуңуз жана шайманды жалпак тегиз жерге орнотуңуз

6. ТЕХНИКАЛЫК МҮНӨЗДӨМӨЛӨР

- Номиналдуу чыңалуу: 220-240 В -50/60 Гц
- Номиналдуу керектөө кубаттуулугу: 25-30 Вт
- Суу идиштин көлөмү: 3,8 л
- 35 саатка чейинки тынымсыз иштөө
- Нымдоочу аймак: 30 м² чейин
- Ызы-чуу деңгээли: <45 дБ
- Суу керектөө: 170-210 мл/ч



7. ШАЙМАНДЫ УТИЛЬДЕШТИРӨӨ

Кутусу жана шайман өзү кайра иштетилүүчү материалдардан жасалган. Мүмкүн болушунча аларды кайра иштетилүүчү материалдар үчүн жасалган идишке таштаңыз.

8. КҮБӨЛҮК ЖӨНҮНДӨ МААЛЫМАТ, КЕПИЛДИК МИЛДЕТТЕНМЕСИ

Бул өнүмдүн иштөө мөөнөтү акыркы колдонуучуга сатылган күндөн баштап 5 жыл түзөт, шайман ушул эксплуатациялык көрсөтмөлөргө жана колдонулуп жаткан техникалык стандарттарга ылайык так колдонулса. Шаймандын чыгарылган күнү катардагы номерде көрсөтүлөт (2 жана 3 белгиси – жылы, 4 жана 5 белгиси – өндүрүш айы). Шайманды тейлөө боюнча суроолор пайда болгондо же шайман бузулган учурда, ТМ CENTEK ыйгарым укуктуу тейлөө борборуна кайрылыңыз. Дарегин <https://centek-air.ru/service> сайтынан тапсаңыз болот. Колдоо кызматы менен байланыш жолдору: тел.: +7(988)24-00-178, VK: vk.com/centek_krd. 000 “Ларина-Сервис” башкы тейлөө борбору, Краснодар шаары. Тел: +7 (861) 991-05-42.



Продукциянын шайкештик сертификаты бар.

9. ӨНДҮРҮҮЧҮ ЖАНА ИМПОРТТОЧУ ЖӨНҮНДӨ МААЛЫМАТ

Импортоочу: 000 «Ларина-Электроникс». Дарек: Россия, 350080, г. Краснодар, ул. Демуса, 14. Тел.: +7 (861) 2-600-900.

УРМАТТУ КЕРЕКТӨӨЧҮ!

Бардык түзөмөктөрдүн кепилдик мөөнөтү акыркы керектөөчүгө сатылган күндөн баштап 12 ай. Ушул кепилдик купону менен өндүрүүчү бул шаймандын жарактуу экендигин ырастайт жана өндүрүүчү тарабынан келип чыккан бардык бузууларды акысыз жоюу милдетин алып жатат.

КЕПИЛДИК ТЕЙЛӨВ ШАРТТАРЫ

1. Кепилдик каттоонун төмөнкү шарттарын эске алуу менен жарактуу:

• баштапкы өндүрүүчүнүн кепилдик баракчасын туура жана так толтуруу, модельдин атын көрсөтүү, модельдин сериялык саны, сатылган күнү жазылса, ар бир кепилдик талонунда сатуучу фирманын штампы, сатуучу фирманын өкүлүнүн колу бар болсо.

Жогоруда көрсөтүлгөн документтер берилбеген учурда, же алардагы маалыматтар толук эмес, окулбай турган, карама каршы келген учурда, өндүрүүчү кепилдик кызматынан баш тартууга укуктуу.

2. Кепилдик төмөнкү иштөө шарттарын эске алуу менен жарактуу:

• шаймандын колдонуу көрсөтмөсүнө ылайык так колдонуу;
• эрежелерди жана коопсуздук талаптарын сактоо.

3. Кепилдик мезгил-мезгили менен техникалык тейлөө, тазалоо, орнотуу, шайманды эссинин үйүндө жөндөө камтылбайт.

4. Кепилдикке кирбеген учурлар:

• механикалык зыян;
• шаймандын табигый эскириши;
• иштөө шарттарын сактабоо же эссинин туура эмес аракеттери;
• туура эмес орнотуу, ташуу;
• табигый кырсыктар (чагылган, өрт, сел ж.б.), ошондой эле сатуучуга жана өндүрүүчүгө тийешеси болбогон башка себептер;
• шаймандын ичине бөтөн заттардын, суюктуктардын, курт-кумурскалардын кирип кетиши;
• уруксатсыз адамдар тарабынан оңдоо же структуралык өзгөрүүлөр;
• шайманды кесиптик максаттарда колдонуу (жүк ички керектөөнүн деңгээлинен ашат). Шайманды мамлекеттик техникалык стандарттарга ылайык болбогон телекоммуникация жана кабелдик тармактарга кошуу;
• буюмдун төмөнкү аксессуарларын иштен чыгышы, эгерде аларды алмаштыруу долбоордо каралса жана буюмду демонтаждоо менен байланышпаса:

а) узактан башкаруу пульстар, аккумулятордук кубаттагычтар, батареякалар, тышкы кубат берүүчү жана кубаттагычтар;

б) сарпталуучу материалдар жана аксессуарлар (чехол кутусу, курлар, баштыктар, торлор, бычактар, колбалар, табактар, жээкчелер, решёткалар, вертелдер, шлангдар, түтүктөр, щёткалар, тиркемелер, чаң жыйноочулар, чыпкалар, жыт сиңиргичтер);

• батареякалар менен иштеген шаймандар үчүн - жараксыз же түгөнгөн батареякалар менен иштөө;

• батареяка менен иштеген шаймандар үчүн - батареякаларды кубаттоо эрежелеринин бузулушунан келип чыккан ар кандай зыян.

5. Берилген кепилдик өндүрүүчү тарабынан кошумча колдонулат жана керектөөчүнүн колдонуудагы мыйзамына ылайык укуктарын эч кандай чектебейт.

6. Өндүрүүчү TM CENTEK тин өндүрүшү адамдарга, үй жаныбарларына, керектүү мүлкүнө жана/же керектөөчүлөрдүн жана/же башка үчүнчү адамдардын этиятсыз аракеттерине (аракетсиздигине), форс-мажордук жагдайларга түздөн-түз же кыйыр түрдө келтирилген зыян үчүн жооп бербейт.

7. Тейлөө борборуна кайрылганда, буюм таза түрүндө гана берилет (шаймандын үстүндө тамактын калдыктары, чаң жана башка кир заттар болбошу керек).

Өндүрүүчү шаймандын дизайнын жана мүнөздөмөлөрүн алдын ала эскертүүсүз өзгөртүү укугун өзүнө калтырат.

ЎЗБЕК ТИЛИ

Hurmatli foydalanuvchi!

CENTEK mahsulotlarini tanlaganingiz uchun minnatdormiz. Mahsulotlarimiz ushbu ko'rsatmalarga muvofiq foydalanilganda sifat va xavfsizlik bo'yicha barcha zarur talablarga javob berishini ta'minlaymiz. Unumli foydalanishingizni tilaymiz!

Ultrasonik namlagich maishiy texnika bo'lib, sanoatda foydalanish uchun mo'ljallanmagan!

QURILMANING MAQSADI: binoning ichki honalaridagi namlik darajasini oshirish uchun mo'ljallangan.

1. XAVFSIZLIK CHORALARI

Siz sotib olgan qurilma Rossiya Federatsiyasida elektr jihozlariga nisbatan qo'llaniladigan barcha rasmiy xavfsizlik standartlariga javob beradi. Hayot va sog'liq uchun xavfli vaziyatlarni, shuningdek, qurilmaning muddatidan oldin ishdan chiqishini oldini olish uchun quyidagi shartlarga qat'iy rioya qilish kerak:

1. Tarmoqqa ulanishdan oldin, qurilmaning ish kuchlanishi elektr tarmog'idagi kuchlanishga mos kelishiga ishonch hosil qiling.
2. Elektr kabeli yoki qurilmaning boshqa birligi shikastlangan bo'lsa, darhol qurilmani elektr tarmog'idan uzing va ishab chiqaruvchining xizmat ko'rsatish markaziga murojaat qiling. Qurilma qurilmasiga malakasiz aralashuv yoki ushbu qo'llanmada sanab o'tilgan qurilmani ishlatish qoidalariga rioya qilmasa, kafolat o'z kuchini yo'qotadi.
3. Jihozni faqat topiraklama kontakti bo'lgan elektr rozetkalariga ulang, faqat tuproqli simli ikki qutbli 10 A tipidagi uzaytirgichlardan foydalaning.
4. Bir vaqtning o'zida bir nechta energiya sarflaydigan asboblardan foydalanmang - bu turar-joy binolarining elektr tarmog'idagi nosozliklarga olib kelishi mumkin.

5. Yong'in xavfini kamaytirish uchun ushbu jihozni elektr rozetkaga ulashda adapterlardan foydalanmang.
6. Qurilmani ochiq havoda ishlatmang.
7. Hech qachon ishlaydigan asbobi qarorovsiz qoldirmang.
8. Elektr rozetkasiga osongina kirish mumkin bo'lishi uchun jihozdan foydalaning va o'rnatib.
9. Qurilmani suvsiz yopmang va idishdagi suv tugashi bilan uni o'chiring.
10. To'ldirilgan suv idishi bilan jihoz poydevorini mahkam ushlang.
11. Suv idishini tozalash yoki to'ldirish vaqtida jihozni elektr tarmog'idan uzing.
12. Qurilmani yaxshi shamollatiladigan joyda ishlatib. Yong'inni oldini olish uchun jihozni hech qachon parda yoki pardalar yaqiniga qo'ymang va ish paytida uni yopmang.
13. Suv idishiga faqat suv qo'shilishi mumkin.
14. Agar siz jihozdan foydalanmasangiz yoki uni tozalashni rejalashtirmoqchi bo'lsangiz, jihozni elektr tarmog'idan uzganingizga ishonch hosil qiling.
15. Elektr shnuri stoldan osilib qolishiga yoki oshxona mebelining issiq yuzalariga yoki o'tkir qirralariga tegishiga yo'l qo'ymang.
16. Elektr vilkasini hech qachon nam qo'l bilan tutmang.
17. Elektr shnurini elektr rozetkasidan ajratib olayotganda simdan tortmang, vilkasini qo'lingiz bilan ushlang.
18. Elektr shnuridan tortmang, agar u o'tkir qirrali narsalarning chetiga tegsa, narsalar tomonidan ezilgan yoki chigal bo'lsa.
19. Elektr toki urishining oldini olish uchun elektr simini, elektr vilkasini yoki jihozni suvga yoki boshqa suyuqlikka botirmang. Agar bu ro'y bersa, jihozga TEZ QILMANG, uni darhol elektr tarmog'idan uzing va shundan keyingina jihozni suvdan olib tashlashingiz mumkin. Asbobi tekshirish yoki ta'mirlash uchun vakolatli (vakolatli) xizmat ko'rsatish markaziga murojaat qiling.
20. Vaqti-vaqti bilan elektr shnuri va vilkaning yaxlitligini tekshirib turing.
21. Jihoz jismoniy, hissiy yoki aqliy qobiliyatlari cheklangan yoki hayotiy tajribasi yoki bilimi kam bo'lgan shaxslar (jumladan, bolalar) foydalanishi uchun mo'ljallanmagan, agar ularning xavfsizligi uchun mas'ul shaxs tomonidan

- nazorat qilinmasa yoki asbobdan foydalanish bo'yicha ko'rsatma berilmasa. Jihoz bilan o'yinashni oldini olish uchun bolalarni nazorat qilish kerak.
22. Faqat original ehtiyot qismlardan foydalanish mumkin. Yetkazib berish doirasiga kirmagan aksessuarlardan foydalanmang.
 23. Qurilmani 0 ° C dan past yoki 35 ° C dan yuqori haroratlarda ishlatmang. Agar qurilma uzoq vaqt davomida 0 ° C dan past haroratda bo'lsa, uni yoqishdan kamida 3 soat oldin uni isitiladigan xonaga joylashtiring.
 24. Bolalarga plastik qoplar yoki o'rash plyonkasi bilan o'yinashlariga yo'l qo'ymang. Bo'g'itish xavfi!
 25. Agar elektr vilkasi yoki elektr shnuri shikastlangan bo'lsa, vaqti-vaqti bilan ishlayotgan bo'lsa yoki u tushib ketgan bo'lsa, jihozni ishlatmang.
 26. Qurilmani o'zingiz ta'mirlashga urinmang. Barcha ta'mirlash masalalari bo'yicha maxsus vakolatli (vakolatli) xizmat ko'rsatish markaziga murojaat qiling.
 27. Suv idishiga +40 ° C dan yuqori suv qo'shmang.
 28. Jihozni uzun qoziqli pollarga o'rnatmang.
 29. Qurilmani tekis, namlikka chidamli yuzaga qo'ying. Devorlarga, boshqa mebel va ichki qismlarga masofa kamida 30 sm bo'lishi kerak.
 30. Namlagichni to'g'ridan-to'g'ri quyosh nurlari, yuqori haroratlarda, kompyuterlar yoki sezgir elektron qurilmalar yaqiniga qo'ymang.
 31. Ishlayotgan vaqtda suv idishini ochmang.
 32. Tashish (tashish), sotish uchun maxsus shartlar: yo'q.
 33. Agar siz qurilmani foydalanish uchun boshqa shaxsga o'tkazmoqchi bo'lsangiz, iltimos, uni ushbu ko'rsatma bilan birga o'tkazib.

2. QURILMANING TAVSIFI

1. Bug' chiqishi uchun qopqoq
2. Rezervuar qopqog'i
3. Suv rezervuari
4. Filtr

5. Baza
6. "ВКЛ/ВЫКЛ" (YOQISH/O'CHIRISH) tugmasi
7. LCD displey
8. "ТАЙМЕР/ПОДСВЕТКА" (TAYMER/RANGLI YORUG'LIK) tugmasi
9. "ГИГРОСТАТ" (GIGROSTAT) tugmasi
10. "УВЛАЖНЕНИЕ" (NAMLASH) tugmasi

3. TO'PLAMI

- Ultratovushli havo namlagichi (to'plamda) - 1 dona
- Foydalanish bo'yicha qo'llanma - 1 dona

4. ISH TARTIBI



DIQQAT!

Atrof-muhit haroratining keskin o'zgarishi natijasida yuzaga kelishi mumkin bo'lgan zararni oldini olish uchun birinchi marta yoqishdan oldin jihozni 30 daqiqada davomida binoda qoldiring.

1. Suv rezervuarini namlagich tagidan olib tashlang. Rezervuar qopqog'ini oching.
2. Rezervuarni suv bilan to'ldiring. Faqat sovuq, toza suvdan foydalaning.
3. Rezervuar qopqog'ini yoping. Suv oqmasligiga ishonch hosil qiling. Rezervuarni namlagich tagiga o'rnatib.
4. Qurilmani elektr tarmog'iga ulang.
5. Qopqoqni burish orqali bug' yo'nalishini o'zgartiring (!).

ESLATMA: qurilma ishlayotganda uning atrofida suv to'planishi xonadagi namlik juda yuqori ekanligini ko'rsatadi. Bug' hajmini mos ravishda sozlang.

**DIQQAT!**

Rezervuarda suv bo'lmasa, hech qachon jihozni yoqmang. Qurilmaning tagiga (bazasiga) suv tushishiga yo'l qo'ymang. Qurilmani maksimal darajada to'ldirilgan suv rezervuari bilan harakatlantirmang.

QURILMANING VAZIFALARI**“YOQISH/O'CHIRISH” tugmasi**

Qurilmani yoqish uchun “YOQISH/O'CHIRISH” tugmasini bosing. Uzoq ovoqli signal eshitiladi, displeyda “1” raqami ko'rsatiladi, qurilma minimal bug' chiqishi rejimida ishlay boshlaydi. Ish paytida displeyda tegishli ko'rsatkichlar bilan atrof-muhit harorati va namlik qiymatlari navbatma-navbat ko'rsatiladi (°C, %, RH). Qurilmani o'chirish uchun “YOQISH/O'CHIRISH” tugmasini yana bir marta bosing.

“ГИГРОСТАТ” (GIGROSTAT) tugmasi (namlik darajasini sozlash)

Kerakli ichki havo namligini o'rnatish uchun “GIGROSTAT” tugmasini bosing. O'rnatish diapazoni 45-90 %, oraliq'i 5 % qadam. Namlik qiymatini tanlagandan so'ng, raqamli ko'rstkich 3 soniya davomida yonib-o'chib turadi, so'ngra qurilma avtomatik ravishda belgilangan namlik darajasini saqlab turishni boshlaydi, displeyda xonadagi hozirgi namlik qiymati yonadi. Namlik darajasini tiklash uchun “GIGROSTAT” tugmasini bosing va 90 % qiymatini tanlang.

“УВЛАЖНЕНИЕ” (NAMLASH) tugmasi (bug' chiqishi intensivligini sozlash)

Bug' chiqishi intensivligini o'zgartirish uchun “NAMLASH” tugmasini bir necha marta bosishingiz kerak: 1 - past, 2 - o'rta, 3 - bug' hajmining yuqori darajasi. Displeyda tegishli raqamli qiymat yonadi.

“TAYMER” tugmasi (taymerni o'rnatish)

Taymerni o'rnatish uchun “TAYMER” tugmasini bosing. chirogi yonadi. Kerakli qiymatni tanlang: 1, 2, 4, 8 soat. Har bir qiymat displeydagi ko'rsatkichga mos keladi. Belgilangan vaqtdan keyin qurilma kutish rejimiga o'tadi.

Suv etishmasligi bois avtomatik o'chirish funksiyasi

Ushbu qurilma suv sathi sensori bilan jihozlangan (4). Idishda suv etishmasligi orqali qurilma bug' berishni to'xtatadi, ovoqli signal eshitiladi, displeyda ko'rsatkichi millitlay boshlaydi. Qurilmani o'chirib, rezervuarni suv bilan to'ldirish kerak.

5. QURILMANI TOZALASH

Qurilmani tozalashdan oldin har doim uni o'chiring. Qattiq suv purkagichda va kamerada shkala hosil bo'lishiga olib keladi. Bu namlagichning noto'g'ri ishlashiga olib keladi va qurilmaning ko'rinishini buzadi. O'lchovni oldini olish uchun:

- qaynatilgan suv yoki filtr bilan tozalangan suvdan, shuningdek distillangan suvdan foydalaning;
- har hafta ish kamerasini tozalang;
- suv idishidagi suvni tez-tez o'zgartiring.

HAFTALIK G'AMXO'RLIK

- Suv idishini haftada bir marta tozalashni tavsiya etamiz. Pishirish kamerasini suyuq yuvish vositalari bilan yuving. Keyin suv bilan yaxshilab yuvib tashlang.
- purkagichga 5-10 tomchi detarjen qo'shing; taxminan 2-5 daqiqa kuting. Puskürtücü yuzasida qoldiqlarni olib tashlash uchun yumshoq cho'tkadan foydalaning.
- Puskürtücü tozalagich sifatida siz choynaklar uchun kireçdan tozalash vositalaridan foydalanishingiz mumkin.
- Qurilmani suvga yoki boshqa suyuqliklarga botirmang.

**DIQQAT!**

Suvda yoki namlagich ishlatiladigan yoki saqlanadigan muhitda mavjud bo'lishi mumkin bo'lgan mikroorganizmlar suv idishida to'planishi va havoga chiqarilsa, sog'liq uchun juda jiddiy xavf tug'dirishi mumkin. Suv idishini tozalash va suvni har 3 kunda yangilash tavsiya etiladi.

SAQLASH

- Jihozni saqlashdan oldin, suv idishidan va ish kamerasidan suvni to'kib tashlang.
- Pishirish kamerasini quruq mato bilan artib oling.
- Jihozni suv idishida suv bilan yoki ish kamerasida suv qolsa saqlamang.
- Qurilmani salqin, quruq, bolalar qo'li etmaydigan joyda saqlang.

MUMKIN BO'LGAN NOSOZLIKLAR VA ULARNI BARTARAF ETISH

Nosozlik	Mumkin bo'lgan sabab	Yechim
Bug' chiqmayapti	Qurilma tarmoqqa mahkam ulanmagan	Qurilmaning tarmoqqa ulanganligini tekshiring
	Qurilmaning nosozligi	Vakolatli xizmat ko'rsatish markaziga murojaat qiling
	Rezervuarda suv tugagan	Rezervuarni suv bilan to'ldiring
Bug' purkagichining ahamiyatsiz hajmi	Suvda ortiqcha aralashmalar mavjud	Bug' purkagichini tozalang va rezervuarni toza suv bilan to'ldiring
G'ayrioddiy shovqin	Rezervuardagi suv darajasi juda past yoki qurilma egilgan holatda	Rezervuarga suv qo'shing va qurilmani tekis yuzaga joylashtiring

6. TEXNIK XUSUSIYATLARI

- Nominal kuchlanish: 220-240 V ~ 50/60 Hz
- Nominal quvvat iste'moli: 25-30 Vt
- Suv idishining hajmi: 3,8 l
- Uzluksiz ish vaqti: 35 soatgacha
- Namlash maydoni: 30 m² gacha
- Shovqin darajasi: <45 dB
- Suv iste'moli: 170-210 ml/soat



7. QURILMANI UTILIZATSİYALASH

Xizmat muddati tugaganidan keyin qurilma oddiy maishiy axlatdan alohida tashlanishi mumkin. Uni qayta ishlash uchun elektron qurilmalar va elektr jihozlarini qabul qilish uchun maxsus joyga topshirish mumkin.

8. SERTIFIKATLASH HAQIDA MA'LUMOT, KAFOLAT MAJBURIYATLARI

Mahsulot "Iste'molchilar huquqlarini himoya qilish to'g'risida"gi qonunga muvofiq sertifikatlangan. Ushbu qurilma Rossiya Federasiyasida elektr jihozlariga qo'llaniladigan barcha rasmiy milliy xavfsizlik standartlariga javob beradi. Rossiya Federasiyasining "Iste'molchilar huquqlarini himoya qilish to'g'risida" Federal Qonunining 2-moddasi 5-bandiga muvofiq ishlab chiqaruvchi tomonidan tashkil etilgan ushbu mahsulot uchun xizmat muddati oxirgi foydalanuvchiga agar mahsulot ushbu operasion yo'riqnomaga qat'iy muvofiq ishlatilgan bo'lsa va amaldagi texnik standartlar sotilgan kundan boshlab 5 yilni tashkil etadi. Xizmat muddati tugagandan so'ng, qurilmaning keyingi ishlashi bo'yicha tavsiyalar uchun eng yaqin vakolatli xizmat ko'rsatish markaziga murojaat qiling. Mahsulot ishlab chiqarilgan sana seriya raqamida ko'rsatiladi (2 va 3 belgilari - yil, 4 va 5 belgilari ishlab chiqarilgan - oy). Agar sizda qurilmaga texnik xizmat ko'rsatish yoki uning nosozligi to'g'risida savollaringiz bo'lsa, TM CENTEK vakolatli xizmat ko'rsatish markaziga murojaat qiling. Markazning manzilini veb-saytda topish mumkin <https://centek-air.ru/service>. Qo'llab-quv-

vatlash xizmati bilan aloqa qilish usullari: tel: +7 (988) 24-00-178, VK: vk.com/centek_krd. "Larina-servis" MCHJ umumiy xizmat ko'rsatish markazi, Krasnodar. Tel.: +7 (861) 991-05-42.

Mahsulotlar muvofiqlik sertifikatiga ega.



9. ISHLAB CHIQUARUVCHI, IMPORT QILUVCHI HAQIDA MA'LUMOT

Import qiluvchi: MCHJ "Larina-Electronics". Manzil: Rossiya, 350080, Krasnodar, Demusa ko'ch., 14. Tel.: +7 (861) 2-600-900.

HURMATLI FOYDALANUVCHI!

Barcha qurilmalar uchun kafolat muddati oxirgi iste'molchiga sotilgan kundan boshlab 12 oy. Ushbu kafolat kartasi bilan ishlab chiqaruvchi ushbu qurilmaning sog'lig'ini tasdiqlaydi va ishlab chiqaruvchining aybi bilan yuzaga kelgan barcha muammolarni bepul bartaraf etish majburiyatini oladi.

KAFOLAT XIZMATI SHARTLARI

1. Kafolat quyidagi ro'yxatga olish shartlariga muvofiq amal qiladi:

- ishlab chiqaruvchining asl kafolat talonini model nomi, uning seriya raqami, sotuv sanasi ko'rsatilgan holda to'g'ri va aniq to'ldirilsa, agar sotuvchi firma muhri va sotuvchi vakilining imzosi kafolat talonida, har bir olinadigan kuponda muhrlar, xaridorning imzosi bo'lsa.

Ishlab chiqaruvchi yuqorida ko'rsatilgan hujjatlar taqdim etilmagan taqdirda yoki ulardagi ma'lumotlar to'liq bo'lmagan, tushunarsiz, ziddiyatli bo'lsa, kafolat xizmatidan voz kechish huquqini o'zida saqlab qoladi.

2. Kafolat quyidagi shartlar asosida amal qiladi:

- asbobdan foydalanish ko'rsatmalariga qat'iy muvofiq foydalanish;
- xavfsizlik qoidalarini va talablariga rioya qilish.

3. Kafolat davriy parvarishlash, tozalash, o'rnatish, jihozni egasining uyida sozlashni o'z ichiga olmaydi.

4. Kafolat qo'llanilmaydigan holatlar:

- mexanik shikastlanish;
 - qurilmaning tabiiy eskirishi;
 - foydalanish shartlariga rioya qilmaslik yoki egasining noto'g'ri harakatlari;
 - noto'g'ri o'rnatish, tashish;
 - tabiiy ofatlar (chaqmoq, yong'in, suv toshqini va boshqalar), shuningdek sotuvchi va ishlab chiqaruvchidan mustaqil bo'lgan boshqa sabablar;
 - qurilmaga begona narsalar, suyuqliklar, hasharotlar kirishi;
 - ruxsatsiz shaxslar tomonidan tarkibiy o'zgarishlarni ta'mirlash yoki amalga oshirish;
 - asbobdan professional maqsadlarda foydalanish (yuk maishiy foydalanish darajasidan yuqori), asbobni davlat texnik standartlariga mos kelmaydigan telekommunikatsiya va kabel tarmoqlariga ulash;
 - agar ularni almashtirish dizayn bilan bog'liq bo'lsa va mahsulotni demontaj qilish bilan bog'liq bo'lmasa, quyidagi aksessuarlarning ishdan chiqishi:
 - a) masofadan boshqarish pultrlari, akkumulyatorli batareyalar, quvvat oluvchi vositalar (batareykalar), tashqi quvvat manbalari va zaryadlovchi qurilmalar;
 - b) sarf materiallari va aksessuarlar (qadoqlash, qoppoq, kamar, sumka, to'r, pichoq, shisha, plitalar, ushlagichlar, panjara, shishalar, shlanglar, quvvatlar, cho'tkalar, nozullar, chang yig'uvchilar, filtrlar, hidni yutuvchilar);
 - batareya bilan ishlaydigan asboblardan uchun-yaroqsiz yoki quvvati bitgat batareyalar bilan ishlash;
 - akkumulyator bilan ishlaydigan qurilmalar uchun-batareyalarni zaryadlash va zaryadlash qoidalarining buzilishi natijasida yuzaga kelgan har qanday zarar.
5. Ushbu kafolat ishlab chiqaruvchi tomonidan amaldagi qonun hujjatlarida belgilangan iste'molchining huquqlaridan tashqari taqdim etiladi va ularni hech qanday tarzda cheklamaydi.

6. Ishlab chiqaruvchi TM CENTEK mahsulotlarining odamlarga, uy hayvonlariga, iste'molchi va/yoki boshqa uchinchi shaxslarning mol-mulkiga bevosita yoki bilvosita etkazilgan zarar uchun javobgar emas, agar bu qoidalar va ish sharoitlariga rioya qilmagan bo'lsa, mahsulotni o'rnatish natijasida yuzaga kelgan bo'lsa; iste'molchining va/yoki boshqa uchinchi shaxslarning qasddan va/yoki ehtiyotsiz harakatlari (harakatsizligi) shaxslar fors-major holatlari.

7. Xizmat ko'rsatish markaziga murojaat qilganda, mahsulotni qabul qilish faqat sof shaklda taqdim etiladi (qurilmada oziq-ovqat, chang va boshqa ifloslantiruvchi moddalar qoldiqlari bo'lmasligi kerak).

Ishlab chiqaruvchi qurilmaning dizayni va xususiyatlarini oldindan ogohlantirmasdan o'zgartirish huquqini o'zida saqlab qoladi.

Гарантийный талон / Кепілдік талоны /
Երաշխիքային կտրոն / Кепилдик картасы /
Warranty certificate / Kafolat kartasi №

Внимание! Пожалуйста, потребуйте от продавца полностью заполнить гарантийный талон и отрывные талоны. Талон действителен при наличии всех штампов и отметок.

Назар аударыңыз! Сатушыдан кепілдік талоны мен үзбелі талондарды толық толтыруды талап етіңіз.

Ուշադրություն: Վաճառողից պահանջք արողը պահանջը ևրացնել էրաշխիքային կտրոնները:

Attention! Please ask the seller to fill out the warranty card and tear-off coupons in full. The ticket is valid in the presence of all stamps and marks.

Көңүл буруңуз! Сатуучудан кепилдик талону жана жулунуп кеткен талондорду толугу менен толтурул берүүсүн суранابыз. Эгер бардык штамптар жана белгилер бар болсо, купон жарактуу.

Diqqat! Iltimos, sotuvchidan kafolatli kartani va yirtilib ketgan kuponlarni to'ldirishni talab qiling

Изделие / Бұйым / Ապրանք /
Продукт / Product / Mahsulot

Модель / Үлгү / Մոդել /
Model / Model / Model

Серийный номер / Ishlab chiqarish raqami
Սերիալի համար / Serial number

Сериялық нөмірі / Сериялық саны/
Series number / Seriya nomeri

Дата продажи / Сату күні / Date of sale /
Վաճառքի ամսաթիվ / Сатылган күнү /
Sotish sanasi

Данные отрывные купоны заполняются представителем фирмы-продавца /
These tear-off coupons are filled in by a representative of the seller /

Сатушы-фирма толтырады / Бул талондор сатуучунун өкүлү тарабынан толтурулат /
Արագնում է վաճառող ընկերությունը / Ushbu yirtiq kupon sotuvchining vakili bilan to'ldiriladi



ИЗДЕЛИЕ / БҰЙЫМ / ԱՊՐԱՆՔ /
VIPIB / PRODUCT / MAHSULOT

МОДЕЛЬ / МОДЕЛ / ՄՈՂԵԼ /
ULGU / MODEL / MODEL

СЕРИЙНЫЙ НОМЕР / СЕРИЯЛЫҚ НӨМІРІ / ՍԵՐԻԱ / СЕРИЯЛЫК САНЫ /
SERIAL NUMBER / ISHLAB CHIQARISH RAQAMI

ДАТА ПРОДАЖИ / САТУ КҮНІ / ՎԱՃԱՌՔԻ ԱՄՍԱԹԻՎ / САТЫЛГАН КҮНҮ /
DATE OF SALE / SOTISH SANASI

ПРОДАВЕЦ / ФИРМА-САТУШЫ / ՎԱՃԱՌՈՂ ԸՆԿԵՐՈՒԹՅՈՒՆ /
SATUVCHU / VENDOR / KOMPANIYA-SOTUVCHI

