

CENTEK®

# CT-8558, CT-8565, CT-8575 Smart

ТЕЛЕВИЗОР  
ТЕЛЕДИДАРЫ  
ՀԵՌՈՒՍՏԱՅՈՒՅՑ  
TV  
СЫНАЛГЫ  
TELEVIZOR

РУКОВОДСТВО ПОЛЬЗОВАТЕЛЯ  
ҚОЛДАНУШЫ НҰСҚАУЛЫҒЫ  
ՕԳՏԱԳՈՐԾՈՂԻ ՁԵՆԱՐԿԸ  
КОЛДОНУУЧУН ЖЕТЕКЧИЛИГИ  
INSTRUCTION MANUAL  
FOYDALANUVCHI UCHUN QO'LLANMA



СЕРИЯ СТ

## РУССКИЙ

### УВАЖАЕМЫЙ ПОТРЕБИТЕЛЬ!

Благодарим Вас за выбор продукции TM SENCEK.

Мы гарантируем безупречное функционирование данного изделия при соблюдении правил его эксплуатации.

Изготовитель не несет ответственности в случае использования прибора не по прямому назначению и при несоблюдении правил и условий, указанных в настоящей инструкции, а также в случае попыток некачественного ремонта прибора. Если Вы желаете передать прибор для использования другому лицу, пожалуйста, передавайте его вместе с настоящей инструкцией.

Телевизор является бытовым прибором и не предназначен для использования в промышленных и коммерческих целях!

Телевизор – это электронное устройство для приема и отображения изображения и звука, передаваемых по беспроводным каналам или по кабелю (в том числе телевизионным программам или сигналам от устройств воспроизведения видеосигнала – например, DVD/Blu-ray-проигрывателей, игровых приставок и т. д.).

ВАЖНЫЕ ИНСТРУКЦИИ ПО БЕЗОПАСНОСТИ. ПРОЧИТЕ ВНИМАТЕЛЬНО И СОХРАНИТЕ ДЛЯ ДАЛЕЙШЕГО ИСПОЛЬЗОВАНИЯ.

### 1. МЕРЫ БЕЗОПАСНОСТИ

**ПРЕДУПРЕЖДЕНИЕ:** во избежание поражения электрическим током не пытайтесь разобрать телевизор и устранить неисправность самостоятельно! Обратитесь за помощью к сертифицированным специалистам!

**⚠** Молния внутри равносоставленного треугольника предупреждает пользователя о наличии неизолированного «опасного напряжения».

**⚠** Восклицательный знак внутри треугольника указывает на важные инструкции по эксплуатации и техническому обслуживанию, на которые стоит обратить внимание.

**ВНИМАНИЕ!** Не пытайтесь модифицировать данный продукт в любой форме без письменного разрешения от поставщика.

Рисунки и иллюстрации в данном руководстве пользователя представлены только для справки и могут отличаться от фактического внешнего вида товара. Конструкция и характеристики изделия могут быть изменены без предварительного уведомления.

### ВАЖНЫЕ ПРЕДУПРЕЖДЕНИЯ И ПРЕДОСТЕРЕЖЕНИЯ!

Неадекватное обращение с электроприбором может привести к травмам и повреждению имущества. Этот продукт был спроектирован и изготовлен с самым высоким приоритетом по безопасности. **НО НЕПРАВИЛЬНОЕ ИСПОЛЬЗОВАНИЕ МОЖЕТ ПРИВЕСТИ К ПОРАЖЕНИЮ ЭЛЕКТРИЧЕСКИМ ТОКОМ ИЛИ ВОЗНИКНОВЕНИЮ ПОЖАРА.** Чтобы предотвратить потенциальную опасность, пожалуйста, соблюдайте следующие инструкции по установке, эксплуатации и чистке изделия:

– Используйте только аксессуары, указанные производителем. Использование аксессуаров, не рекомендованных производителем, может привести к травмам.

– Чтобы уменьшить риск возникновения пожара или поражения электрическим током, не подвергайте данный прибор воздействию дождя или влаги. Не устанавливайте на прибор емкости с жидкостью. Не подвергайте прибор воздействию капель или брызг.

– Не используйте и не храните легковоспламеняющиеся или горючие материалы вблизи устройства, так как это может привести к пожару или взрыву. Не кладите никакие источники открытого пламени (зажженные свечи, сигареты или ароматические палочки) на верхнюю часть телевизора.

– Предупреждение: для предотвращения распространения огня всегда держите свечи и другие источники открытого пламени вдали от устройства.

– При установке телевизора нужно выдерживать расстояние не менее 4 см между телевизором и другими объектами (стена, шкаф, боковые мебели и т. д.) для обеспечения надлежащей вентиляции. Отсутствие вентиляции может привести к пожару или проблемам с устройством из-за его чрезмерного нагрева.

– Этот продукт предназначен для эксплуатации ТОЛЬКО (!) с типом электропитания, указанным на этикетке. Если вы не уверены в типе электропитания в вашем доме, обратитесь в местную энергетическую компанию.

– Не перегружайте сетевые розетки, удлинители или адаптеры, так как это может привести к возгоранию или поражению электрическим током.

– Перед установкой телевизора убедитесь, что напряжение в вашей сети соответствует напряжению, указанному на табличке прибора.

– В целях безопасности большинство приборов рекомендуют подключать отдельно в розетку без использования различных тройников и разветвителей.

– Розетки закрытые телевизором могут стать труднодоступными.

– Вилка аппарата служит для подключения/отключения устройства к/от электросети, она должна быть легкодоступной.

– При монтаже устройства на стену устанавливайте его в соответствии с инструкцией, предоставляемой производителем/кронштейна/телевизора.

– Не размещайте изделие на неустойчивой подставке, треноге или столе. Установка изделия на неустойчивую поверхность может привести к его падению, серьезным травмам, а также к повреждению изделия.

– Всегда ставьте телевизор на мебель, которая может безопасно удерживать его. Убедитесь, что края телевизора не выступают за пределы мебели, на которой он стоит.

– Никогда не засовывайте предметы в телевизор через отверстия или проемы. В приборе высокое напряжение, и вставка предмета может привести к поражению электрическим током и/или короткому замыканию внутренних частей. По этой же причине не допускайте попадания воды или другой жидкости на изделие.

– Данное устройство должно обслуживаться только авторизованными и правильно обученными специалистами. Открытые крышки или другие компоненты пользователя отремонтировать устройство может привести к серьезным травмам или смерти от поражения электрическим током, а также к возникновению пожара.

– Если прибор нуждается в ремонте, убедитесь, что обслуживающий специалист использует запасные части, указанные изготовителем или имеющие те же характеристики и производственные заплаты, что и у оригинальных запчастей. Использование посторонних деталей может привести к пожару, поражению электрическим током и/или другим опасностям.

– После завершения обслуживания или ремонта попросите специалиста заполнить проверку безопасности, чтобы убедиться, что телевизор находится в надлежащем рабочем состоянии.

– Не позволяйте детям играть с полиэтиленовым пакетом, в который был упакован телевизор. Невыполнение этого требования может привести к удушью.

– Батареи (батареиный блок или установленные батареи) не должны подвергаться воздействию избыточного тепла (солнечного света, огня и т. п.). Не выбрасывайте батареи вместе с бытовыми отходами. Верните их в пункт сбора старых батарей.

– Установите антенну вдали от высоковольтных линий электропередач и коммуникационных кабелей и убедитесь, что она установлена надежно. Если антенна коснется линии электропередач, прикосновение к антенне может привести к пожару, поражению электрическим током или серьезной травме.

### 1. Условия эксплуатации:

– температура воздуха от 15 до 35 °C

– относительная влажность воздуха от 45 до 75 %

– атмосферное давление от 86 до 106 кПа (от 650 до 800 мм рт. ст)

### 2. Обозначения переменного и постоянного тока:

.. знак переменного тока

== знак постоянного тока

### ИНСТРУКЦИЯ ПО ТЕХНИКЕ БЕЗОПАСНОСТИ

1. Прочтите и сохраните данную инструкцию. Соблюдайте инструкции и следуйте всем предупреждениям.

2. Не используйте прибор вблизи воды.

3. Не закрывайте вентиляцию. Не следует закрывать вентиляционные отверстия такими предметами, как газеты, скатерти, шторы и т. п.

4. Не устанавливайте вблизи источников тепла, таких как радиаторы, обогреватели, печи или другие приборы (включая усилители), выделяющие тепло.

5. Не используйте розетку питания, которая повреждена или не подходит по типу. Убедитесь, что штепсель и розетка правильно соединены. Защищайте штепсель и розетку от пыли и контакта с металлическими предметами.

6. Расскажите детям, что опасно забираться на мебель, чтобы достать пульт управления телевизором.

7. Если вы пользуетесь мобильной подставкой для телевизора, то соблюдайте осторожность во время ее перемещения, чтобы избежать травмы от опрокидывания. Неожиданные остановки, чрезмерные усилия и неровная поверхность пола могут привести к падению изделия с подставки.

8. Для дополнительной защиты прибора во время грозы или когда он остается без присмотра и не используется в течение длительного времени, отключите его от розетки и отключите кабельную систему.

9. Для технического обслуживания обращайтесь к квалифицированному обслуживающему персоналу. При повреждении шнура питания его замену во избежание опасности должны производить изготовитель, сервисная служба или подобный квалифицированный персонал.

10. Прибор не предназначен для использования лицами (включая детей) с пониженными физическими, сенсорными или умственными способностями или при отсутствии у них жизненного опыта или знаний, если они не находятся

под присмотром или не проинструктированы об использовании прибора лицом, ответственным за их безопасность. Дети должны находиться под присмотром для недопущения игр с прибором.

#### ПРИМЕЧАНИЕ:

- Не подключайте телевизор в розетку с питанием выше указанного диапазона.
- Перед подключением к внешнему устройству, пожалуйста, сначала убедитесь, что телевизор и внешнее устройство были отключены. Перед включением проверьте соответствие названия и цвета штекеров и разъемов.
- Пожалуйста, при отсоединении шнура питания держите за изолированную часть вилки, не касайтесь металлической части.

#### ПРИМЕЧАНИЕ:

- Утилизация этого продукта должна выполняться в соответствии с местными правилами. Не выбрасывайте этот продукт с общей утилизацией бытовых отходов.
- Иногда несколько неактивных пикселей могут отображаться на экране в виде фиксированной синей, зеленой или красной точки. Обратите внимание, что это не влияет на производительность вашего продукта.
- Не касайтесь экрана, не удерживайте пальцы на нем в течение длительного периода. Это может произвести временный эффект искажения на экране.
- Не рекомендуется долго держать неподвижное (статичное) изображение на экране, а также не нужно делать изображение слишком ярким: уменьшите яркость и контраст, когда изображение неподвижно (статично).

## 2. КОМПЛЕКТНОСТЬ

- Телевизор – 1 шт.
- Пульт дистанционного управления (ПДУ) – 1 шт.
- Батарея для ПДУ\* – 2 шт.
- Съёмная ножка – 2 шт.
- Комплект винтов для крепления подставок – 1 шт.
- Комплект резиновых шайб для подставок\* - 1 шт.
- Руководство пользователя – 1 шт.

\* поставляется опционально

## 3. МОНТАЖ

### Монтаж ножек

1. Распакуйте торговую коробку и достаньте корпус телевизора и подставки.
2. Убедитесь, что телевизор выключен.
3. Удалите защитную пленку с поверхности корпуса телевизора и подставки.
4. Положите телевизор экраном вниз на мягкую поверхность, чтобы предотвратить его повреждение.
5. Вставьте ножки подставки в разъемы в нижней части телевизора.
6. Закрепите подставки, используя все винты, идущие в комплекте.
7. (опционально) После фиксации ножек к корпусу телевизора установите уплотнительные резинки из комплекта аксессуаров в соответствующие отверстия на нижней части подставок.

### Монтаж телевизора на стене

1. Аккуратно положите телевизор на стол, застеленный мягкой тканью, во избежание появления царапин.
2. Открутите винты на нижней стойке подставки отверткой. Снимите подставку. Данные действия производите аккуратно.
3. Настройте кронштейн так, чтобы он мог быть закреплён на стене в соответствии с рисунками 3 и 4.
4. Просверлите на стене 4 отверстия (масштаб дан для справки) и закрутите туда 4 болта.
5. Отверткой закрепите болты на задней стене телевизора, как показано на рисунке 4. Разместите телевизор на стене.

#### ПРИМЕЧАНИЕ:

1. Крепление для монтажа на телевизоре соответствует стандарту VESA.
2. Использовать кронштейн на стене не обязательно.
3. При проведении операций по сборке вблизи стены и перед стеной не должно быть никаких других предметов.
4. Монтаж должен осуществляться квалифицированным специалистом.
5. При монтаже соблюдайте требования инструкции по сборке кронштейна.
6. Рисунки приведены для справки.

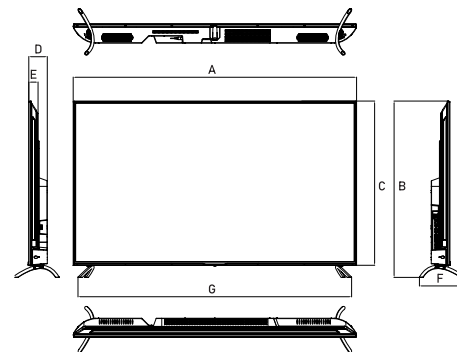
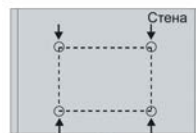
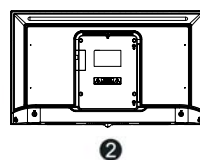
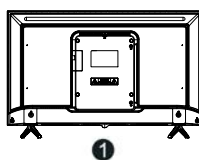

Модель	СТ-8558	СТ-8565	СТ-8575
Размер без подставки (мм)	1293x749	1452x835	1672x959
Размер с подставкой (мм)	1293x804	1452x899	1672x1035
A (мм)	1293	1452	1672
B (мм)	804	899	1035
C (мм)	749	835	959
D (мм)	84	90	94
E (мм)	42	51	56
F (мм)	212	243	354
G (мм)	1248	1389	1591

## 4. НАЧАЛО РАБОТЫ

### ПЕРЕДНЯЯ ПАНЕЛЬ ТЕЛЕВИЗОРА

Перед установкой и использованием, пожалуйста, внимательно прочитайте соответствующие разделы «Важные предупреждения и предостережения» и «Инструкции по технике безопасности».

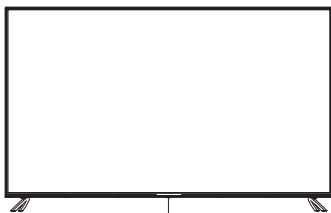

Датчик ДУ / Индикатор питания

#### ЗАДНЯЯ ПАНЕЛЬ ТЕЛЕВИЗОРА

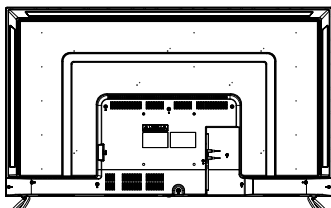

#### БОКОВАЯ ПАНЕЛЬ ТЕЛЕВИЗОРА

Для моделей СТ-8558, СТ-8565

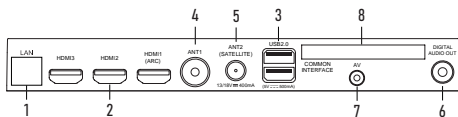

Для модели СТ-8575

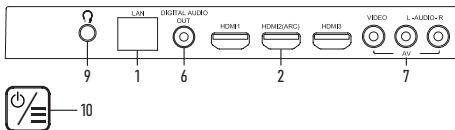
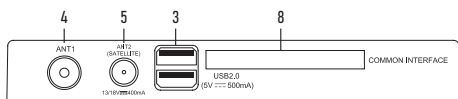

1. LAN – разъем локальной сети LAN RJ-45. Для подключения сети используйте кабель LAN со штекером RJ-45 (в комплект поставки не входит).
2. HDMI – вход для HDMI, возможность подключения внешней аудиосистемы по обратному звуковому каналу (ARC) HDMI. HDMI с функцией ARC для моделей СТ-8558, СТ-8565, HDMI2 с функцией ARC для модели СТ-8575.
3. USB – разъем для подключения устройств USB 2.0 (работает в режиме «Медиаплеер»).
4. ANT1 – антенный вход (75 Ом).
5. ANT2 (SATELLITE) – вход для спутниковой антенны.
6. DIGITAL AUDIO OUT – коаксиальный цифровой выход звука.
7. AV – входные разъемы телевизора для подключения левого/правого аудиоканалов различных внешних источников при подключенном комбинированном внешнем сигнале.
8. COMMON INTERFACE – слот для подключения CAM-модуля.
9. – разъем для подключения наушников.
10. – кнопка включения/выключения питания.

**ПРИМЕЧАНИЕ:** опции входных/выходных соединений могут изменяться в зависимости от конкретной модели изделия.

#### НАЧАЛО РАБОТЫ

##### Использование пульта управления

- Направьте пульт дистанционного управления на датчик дистанционного управления (ДУ), расположенный на телевизоре. Пульт может не работать, если между пультом и датчиком ДУ находится какой-либо объект.
- При использовании телевизора в ярко освещенном помещении инфракрасный датчик ДУ может не работать надлежащим образом.
- Рекомендуемое максимальное эффективное расстояние для использования пульта ДУ составляет около 7 метров.

##### Замена батарей

Своевременно производите замену батарей. Чтобы пульт ДУ работал, установите батареи согласно инструкции.

**ВНИМАНИЕ!** При неправильной установке батарей возможен взрыв. Батареи заменять батареями только того же или аналогичного типа.

##### Установка батарей в пульт управления

1. Откройте крышку на задней стороне пульта дистанционного управления.
2. Установите две батареи типа AAA. Убедитесь, что «+» и «-» на концах батарей совпадают с указателями внутри отсека.
3. Закройте крышку.

#### Включение и выключение телевизора

##### - Включение телевизора

Подключите телевизор к розетке. Если телевизор имеет включатель питания, включите его в первую очередь. В режиме ожидания нажмите кнопку питания на пульте, чтобы включить телевизор.

##### - Выключение телевизора

Нажмите кнопку питания на пульте, чтобы включить режим ожидания. Не оставляйте надолго телевизор в режиме ожидания. Рекомендуем отсоединить шнур питания.

##### ПРИМЕЧАНИЕ:

При случайном выключении питания телевизор автоматически вернется в режим ожидания после восстановления электропитания. Чтобы обеспечить нормальное использование телевизора, частое выключение и включение питания запрещено, поэтому при случайном выключении питания рекомендуется отсоединить шнур питания от розетки.

#### ПУЛЬТ ДИСТАНЦИОННОГО УПРАВЛЕНИЯ (ДУ)



##### ПРИМЕЧАНИЕ:

Кнопки пульта ДУ могут отличаться от изображения в руководстве пользователя.

#### Стартовая настройка

1. Присоедините телевизор к розетке и нажмите кнопку включения на корпусе или пульте телевизора. Дождитесь, когда телевизор загрузится и на экране отобразится приветствие. Затем нажмите OK на пульте.
2. Прочитайте пользовательское соглашение и нажмите OK на пульте.
3. Выберите, как телевизор будет подключен к интернету: через Wi-Fi или локальную сеть. Если используется беспроводная сеть, найдите ее в списке, нажмите OK на пульте и введите пароль от сети. Для подключения к локальной сети просто подключите провод LAN и выберите Локальная сеть. Если вы не хотите подключать телевизор к интернету, нажмите

Пропустить — произойдет переход к этапу подключения пульта (см. п. 7).

Обратите внимание, что без интернета вы не сможете смотреть телеканалы и видео из сети, кроме того, у телевизора не будет обновляться прошивка.

4. Телевизор начнет поиск обновлений прошивки в интернете. Дождитесь завершения операции.
5. Войдите в свой аккаунт на Яндексе:
  - Если на вашем смартфоне стоит приложение Яндекс и вы в нем авторизованы, откройте его, в поисковой строке нажмите на значок камеры и отсканируйте QR-код с экрана телевизора.
  - Если у вас нет приложения Яндекс, на любом подключенном к интернету компьютере, телефоне или планшете откройте браузер и введите в адресную строку [yandex.ru/activate](http://yandex.ru/activate). Если на сайте отобразится запрос авторизации — войдите в свой аккаунт. Затем введите код с экрана телевизора и нажмите **Войти**.
  - Если для входа в аккаунт Яндекса вы используете двухфакторную аутентификацию, откройте приложение Яндекс.Ключ и отсканируйте QR-код с экрана телевизора.
6. Дождитесь завершения авторизации и нажмите **OK** на пульте.
7. На экране отобразится запрос на подключение пульта к телевизору через Bluetooth. Для начала подключения одновременно нажмите кнопки уменьшения и увеличения громкости на пульте и удерживайте их, пока индикатор не загорится. Когда подключение завершится, откроется домашний экран телевизора.

## ДОМАШНИЙ ЭКРАН

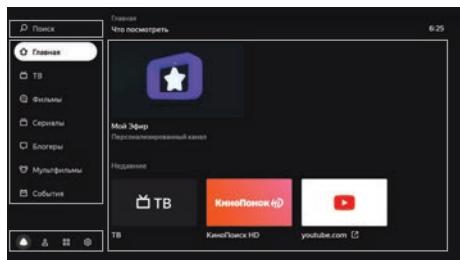

**Поиск** - выберите, чтобы найти видео в интернете.

**Главная** - телеканалы и видео, рекомендуемые персонально вам. Чем больше вы смотрите видео и передач, тем точнее будут рекомендации. Также в этом разделе можно включить «Мой Эфир» — канал, программа которого формируется с учетом ваших интересов.

**ТВ** - эфирные аналоговые и цифровые, кабельные, спутниковые и интернет-каналы, доступные на телевизоре.

**Фильмы** - тысячи фильмов — от легенд кинематографа, до новинок и эксклюзивов\*.

**Сериалы** - лучшие российские и зарубежные сериалы\*.

**Блогеры** - ролики с YouTube.

**Мультифильмы** - мультсериалы, короткометражные и полнометражные анимационные фильмы\*.

 - Приложения на телевизоре (см. раздел «Как пользоваться приложениями»).

 - Настройки телевизора (см. раздел «Настройка»).

 - Управление аккаунтами (см. раздел «Добавить аккаунт»).

\*Для просмотра нужна подписка Яндекс.Плюс или КиноПоиск. Действующий промпериод или промокод также подойдет.

## НАСТРОЙКА

Подключить пульт или другое устройство через Bluetooth

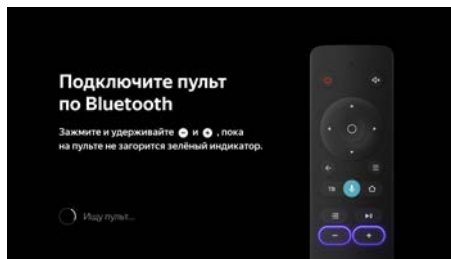

Если при первом включении вы не связали пульт и телевизор через Bluetooth, сделайте это позднее — иначе вы не сможете пользоваться голосовым вводом. Кроме того, так же вы можете подключить клавиатуру, мышь, джойстик или другое устройство управления:

- На домашнем экране телевизора нажмите , затем перейдите в раздел **Настройки устройства** и в группе **Пульт и аксессуары** выберите **Добавить устройство**.
- Переведите устройство в режим подключения. Если вы привязываете пульт, то одновременно зажмите кнопки уменьшения и увеличения громкости на нем и подождите, пока не замигает индикатор.
- Дождитесь, когда телевизор обнаружит устройство и подключится к нему.

## Изменить дату и время

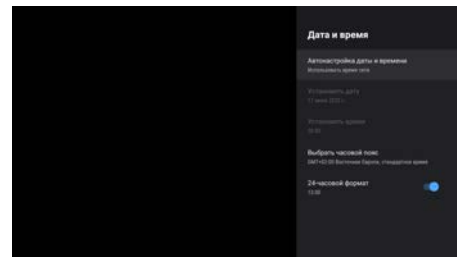

- На домашнем экране телевизора нажмите , затем перейдите в раздел **Настройки устройства** и выберите **Дата и время**.
- Измените настройки:
  - Чтобы дата и время автоматически определялись через интернет, нажмите **Автоматика даты и времени** и включите опцию **Использовать время сети**. Если время при этом отображается не для вашего часового пояса, вернитесь в меню настроек даты и времени, нажмите **Выбор часовой пояса** и найдите пояс своего региона.
  - Если вы хотите задать настройки даты или времени вручную, нажмите **Автоматика даты и времени** и выключите опцию **Использовать время сети**. Затем в меню настроек даты и времени и установите нужные значения.

## Изменить настройки экрана

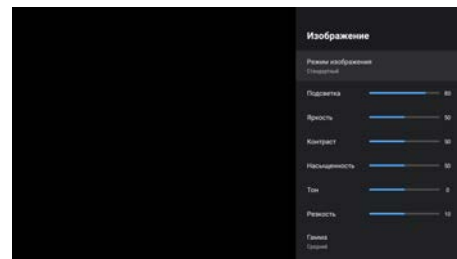

- На домашнем экране телевизора нажмите , и выберите **Изображение**.
- Измените настройки:
  - **Подсветка**. Меняет яркость экрана.
  - **Режим изображения**. Яркость, контраст, сглаживание и другие настройки, подобранные для конкретного типа видео. Выберите режим, который соответствует тому, что вы чаще всего смотрите — например, для просмотра спортивных передач и видео подойдет режим **Спорт**.

- **Цветовая температура.** Оттенок цвета, который будет накладываться на изображение. Как правило, лучше всего изображение выглядит со стандартной или теплой температурой цвета, однако стоит поэкспериментировать и выбрать ту температуру, которая нравится именно вам.
- **Шумоподавление.** Если включить эту опцию, телевизор будет пытаться автоматически улучшить изображение: убрать помехи и размытость. Если обычно вы смотрите качественное видео, подавление шума можно оставить средним или выключить.
- **Формат изображения.** Определяет соотношение сторон экрана. По умолчанию соотношение установлено как 16:9 — это подходит для большинства каналов и видео. Если вы смотрите видео другого формата или хотите увеличить изображение, выберите подходящий пункт в списке.
- **MEMC.** Делает изображение более плавным и четким за счет добавления кадров в видео. Для видео хорошего качества настройку использовать не обязательно — можно выключить или установить в средний режим работы.

#### Изменить настройки звука

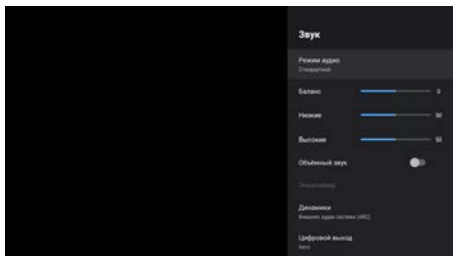

- На домашнем экране телевизора нажмите и выберите **Звук**.
- Изменить настройки:
  - **Системные звуки.** Выключите, если не хотите, чтобы телевизор сопровождал звуками команды с пульта (перемещения по меню, ввод текста и др.).
  - **Уравнение громкости.** Усредняет громкость разных телевизионных каналов и видео — чтобы при переключении между ними звук не был слишком громким или тихим.
  - **Объемный звук.** Обрабатывает звук таким образом, чтобы он звучал объемно даже на двух динамиках телевизора.
  - **Режим аудио.** Настройки звука, подобранные под конкретный тип видео. Выберите режим, который соответствует тому, что вы чаще всего смотрите — например, для просмотра музыкальных клипов подойдет режим **Музыка**.
  - **Цифровой аудио вывод.** Определяет, цифровой или аналоговый звук транслировать на аудиосистему. Выберите **PCM**, чтобы принудительно передаваемого звука, **Auto** — чтобы телевизор сам определял тип передаваемого звука, и **Выкл.**, если вы не хотите выводить цифровой звук на внешнее устройство. Некоторые аудиосистемы не могут принимать циф-

ровой звук. В этом случае выключите цифровой аудио вывод или переключите его в режим **Auto**.

#### Настроить каналы

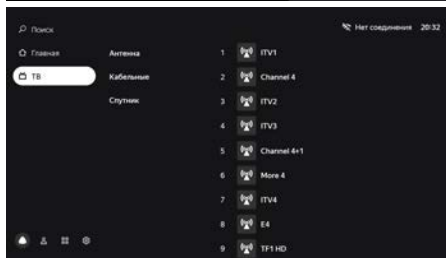
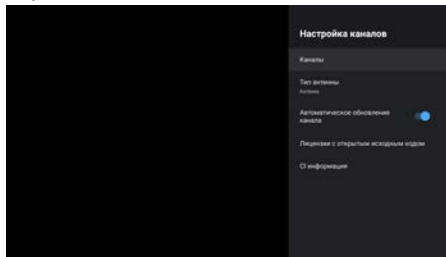

#### Найти аналоговые каналы

- Соедините антенну и телевизор так, как указано в разделе «Подключение антенны».
- На домашнем экране телевизора нажмите , затем перейдите в раздел **Настройка каналов** и выберите **Аналоговое ТВ**.
- Если вы хотите добавить все доступные каналы, нажмите **Автоматическая настройка каналов**. Чтобы добавить канал вручную, нажмите **Ручная предустановка программ** и введите параметры нужного канала.

#### Найти цифровые каналы (антенна)

- Соедините антенну и телевизор так, как указано в разделе «Подключение антенны».
- Если оператор телевидения предоставляет доступ к каналам с помощью декодирующей карты, вставьте ее в слот **COMMON INTERFACE** на задней панели телевизора.
- На домашнем экране телевизора нажмите , затем перейдите в раздел **Настройка каналов** и выберите **Цифровое ТВ (антенна)**.
- В списке **Страна** найдите свою страну.

- Выберите порядок сохранения каналов. Включите опцию **LCN**, чтобы каналы сохранялись в порядке, заданном оператором телевидения, и выключите, если хотите, чтобы они упорядочивались по частоте. Эта опция работает только при автоматической настройке каналов.
- Если вы хотите добавить все доступные каналы, нажмите **Автоматическая настройка**. Чтобы добавить канал вручную, нажмите **Ручная настройка** и введите параметры нужного канала.

#### Найти цифровые каналы (кабельное ТВ)

- Соедините антенну и телевизор так, как указано в разделе «Подключение антенны».
- Если оператор телевидения предоставляет доступ к каналам с помощью декодирующей карты, вставьте ее в слот **COMMON INTERFACE** на задней панели телевизора.
- На домашнем экране телевизора нажмите , затем перейдите в раздел **Настройка каналов** и выберите **Цифровое ТВ (кабель)**.
- В списке **Страна** найдите свою страну.
- Если вы хотите добавить все доступные каналы, нажмите **Автоматическая настройка**. Чтобы добавить канал вручную, нажмите **Ручная настройка** и введите параметры нужного канала.

#### Найти спутниковые каналы

- Узнайте у оператора спутникового телевидения параметры для подключения к спутнику:
  - Название спутников, направление и углы долготы, группу (диапазон).
  - Характеристики транспондеров на спутнике: частоту, скорость передачи данных, полярность.
  - Характеристики своей спутниковой тарелки, конверторов (LNB) и переключателей: тип конвертора, версию протокола DiSEqC и тон сигнала для переключателя, а также поддерживает ли переключатель технологию Toneburst.
- Соедините спутниковую антенну и телевизор так, как указано в разделе «Подключение антенны».
- Если оператор телевидения предоставляет доступ к каналам с помощью декодирующей карты, вставьте ее в слот **COMMON INTERFACE** на задней панели телевизора. Подробнее о карте можно прочитать в разделе «Подключение карты условного доступа CI».
- На домашнем экране телевизора нажмите , затем перейдите в раздел **Настройка каналов** и выберите **Спутниковое ТВ**.
- Проверьте, верно ли указаны параметры каждого спутника, на который наведена антенна: найдите спутник в списке, затем нажмите и удерживайте кнопку **OK** на пульте — откроется выпадающее меню. В нем выберите **Редактировать**. Если нужного спутника нет в списке, вверх списка спутников нажмите **+** и укажите параметры спутника.
- Выберите спутник, перейдите в список **Транспондер** и найдите приемопередатчики спутников, сигналы с которых будет принимать антенна. Проверьте, верно ли указаны параметры каждого транспондера: выберите его, затем нажмите и удерживайте кнопку **OK** на пульте — откроется выпадающее меню. В нем выберите **Редактировать**.

- Выберите спутник, перейдите в список **Параметры сканирования** и укажите настройки переключателя и конвертора.
- Нажмите **Начать поиск** и задайте параметры поиска:
  - **Тип поиска.** Выберите **Поиск сети**, если у вас указаны корректные транспондеры, — телевизор быстро опросит их и составит список каналов. Если вы не уверены в корректности параметров транспондеров, используйте поиск **Слепое сканирование** — телевизор просканирует весь частотный диапазон спутников и самостоятельно обнаружит транспондеры и каналы на них.
  - **Тип канала.** Если хотите, чтобы телевизор сохранял только бесплатные каналы, выберите **Свободные каналы**. Чтобы сохранить и платные, и бесплатные каналы, отметьте **Все каналы**.
  - **Тип службы.** Укажите, каналы какого типа нужно сохранять: телевизионные (DTV), радио или все.
- Нажмите **Начать поиск** и подождите завершения сканирования спутников. Это может занять до получаса.

#### Добавить канал в избранное

Избранные каналы отображаются в группе **Избранное** в списке каналов — там их можно быстро найти.

Чтобы добавить канал:

- На домашнем экране телевизора нажмите **ТВ**.
- Выберите канал, затем нажмите и удерживайте кнопку **OK** на пульте, пока рядом с названием канала не появится значок **♥**.

#### Включить детский режим

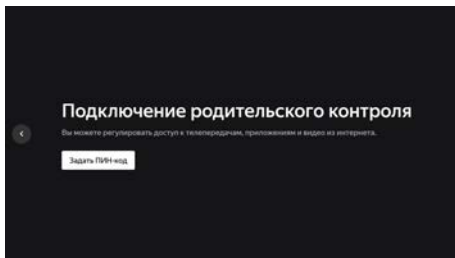

- На домашнем экране телевизора нажмите **⚙**, затем перейдите в раздел **Настройки устройства** и выберите **Родительский контроль**.
- Задайте код доступа — не зная его дети не смогут сами менять настройки родительского контроля.
- Выберите уровень фильтрации в поиске и ограничения по возрастному рейтингу. Когда вы в следующий раз попытаетесь открыть меню **Родительский контроль**, телевизор запросит текущий ПИН-код. Если вы забыли его и пять раз ввели

неверно, телевизор предложит сбросить код. Введите мастер-ПИН 0000, а затем задайте новый код.

#### Заново подключить к интернету

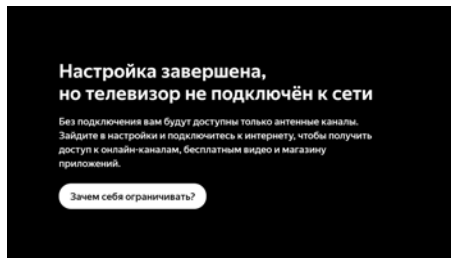

Если телевизор был подключен к интернету с помощью кабеля, отсоедините его и подключите заново так, как написано в разделе «Подключение внешних устройств».

Чтобы заново подключить телевизор к Wi-Fi:

- Вытащите кабель из разъема LAN, если вы подключены к интернету через него.
- На домашнем экране телевизора нажмите **⚙**, затем выберите **Сеть**.
- Если вы хотите переподключить телевизор к сети, у которой сменился пароль, то сначала удалите ее. Для этого выберите сеть в списке доступных и нажмите **Удалить эту сеть**.
- В списке доступных сетей найдите нужную и введите пароль от нее.

#### Добавить аккаунт

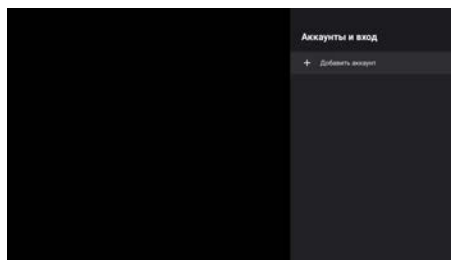

Если вы пользуетесь телевизором вместе с семьей, добавьте аккаунты близких в телевизор. Вы сможете переключаться между аккаунтами: история просмотра не будет смешиваться, поэтому рекомендации фильмов, телеканалов и видео для каждого члена семьи будут точнее.

Чтобы добавить аккаунт, на домашнем экране нажмите **⋈**, выберите **Добавить пользователя** и следуйте инструкциям на телевизоре. Добавленный аккаунт автоматически станет активным — рекомендации будут подбираться с учетом предпочтений владельца, также будет использоваться его подписка Плюс или КиноПоиск.

Если какой-то аккаунт на телевизоре больше не нужен, выйдите из него: на домашнем экране телевизора нажмите **⋈**, выберите аккаунт и нажмите **Выйти из аккаунта**.

#### Обновить прошивку

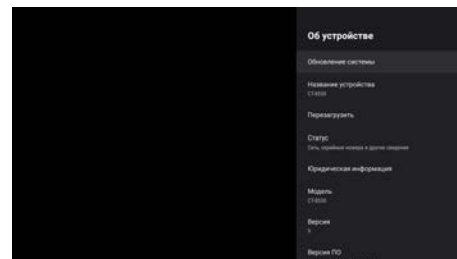

Телевизор автоматически проверяет наличие обновлений и устанавливает их. Если вы хотите посмотреть текущую версию прошивки или принудительно обновить ее:

- На домашнем экране телевизора нажмите **⚙**, затем перейдите в раздел **Настройки устройства**.
- Выберите **Об устройстве**. Текущая версия прошивки отображается в пункте **Сборка**. Чтобы обновить прошивку, нажмите **Обновление системы**.

#### Сбросить настройки

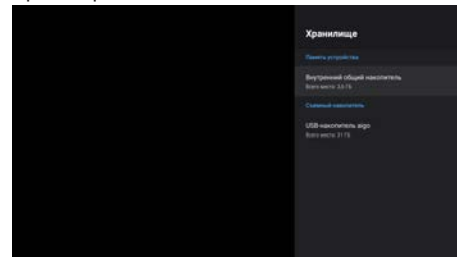



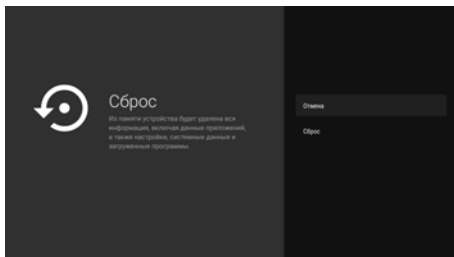

На домашнем экране телевизора нажмите **⚙**, затем перейдите в раздел **Настройки устройства** и выберите **Хранилище и Сброс**. Нажмите **Заводские настройки**, подтвердите выполнение операции и подождите, пока сброс настроек завершится. Затем заново настройте телевизор.



#### Другие настройки

О других настройках телевизора читайте в справке на сайте [yandex.ru/support/smart-tv](http://yandex.ru/support/smart-tv).

#### Смотреть телеканалы, фильмы, сериалы и ролики

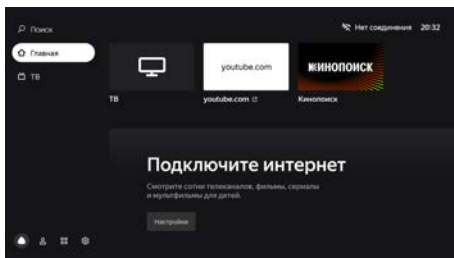

Этот телевизор обязательно подключать к кабельному, спутниковому или аналоговому телевидению: в нем уже доступны трансляции десятков интернет-телеканалов. А если у вас есть подписка Яндекс.Плюс или КиноПоиск, то выбор не ограничивается только телеканалами — можно выбрать фильм или сериал из библиотеки КиноПоиска.

Чтобы включить телепрограмму, фильм, сериал, ролик видеоблогера или мультфильм, выберите нужный раздел меню в левой части экрана. Если не знаете, что посмотреть, перейдите в раздел **Главная** — в нем собрано видео, рекомендованное вам.

#### Искать видео на КиноПоиске или в сети

Чтобы найти ролик из интернета или фильм из библиотеки КиноПоиска\*, в меню в левой части экрана выберите **Поиск** и начекайте название видеозаписи. Кроме того, название можно продиктовать. Для этого зажмите кнопку **⏏** на пульте и скажите, что нужно найти. Голосовой ввод работает, только если пульт подключен к телевизору через Bluetooth (см. раздел «Подключить пульт или другое устройство через Bluetooth»).

#### Смотреть видео с внешнего устройства

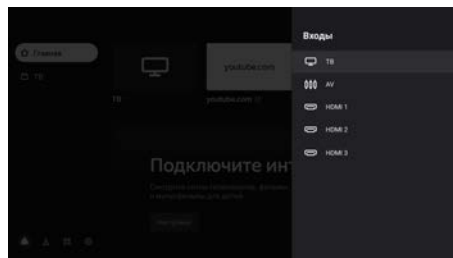

- Соедините телевизор и устройство так, как указано в разделе «Подключение внешних устройств».
- Нажмите кнопку **⏏** на пульте, затем в списке источников сигнала найдите источник, к которому подключено устройство.

\*Для фильмов и сериалов нужна подписка Яндекс.Плюс или КиноПоиск. Действующий промопериод или промокод также подойдет. Телепрограммы и видео из интернета можно смотреть бесплатно.

#### Смотреть медиафайлы с USB-носителя

Телевизор поддерживает USB-носители:

- емкость до 2 ТБ с файловой системой NTFS;
- емкость до 128 Гб с файловой системой FAT32;
- емкость до 2 Тб с файловой системой FAT16.

**Примечание.** Телевизор может быть несовместим с некоторыми внешними USB-устройствами. Кроме того, отдельные USB-устройства требуют подключения внешнего, дополнительного питания.

Смотреть можно медиафайлы следующих форматов:

**Изображения** - PNG, JPEG, BMP.

**Музыка** - AAC, MP3 (32-128 кбит/с). Чтобы телевизор корректно показывал автора и название трека, а также другую информацию, метаданные в файле MP3 должны быть в формате ID3v2.4 и кодировке UTF-8.

**Видео** - AVI, TS, VOB, MPG (MPEG-2), MP4, MKV.

**Субтитры** - SRT (Unicode). Чтобы субтитры корректно считывались, файл SRT должен храниться в том же каталоге, что и видео, а названия обоих файлов

должны совпадать. Кроме того, убедитесь, что текст субтитров кодирован в формат Unicode.

О том, как безопасно подключить USB-носитель, читайте в разделе «Подключение внешних устройств». Чтобы посмотреть медиафайл, на домашнем экране телевизора нажмите **⏏** и запустите приложение **Медиаплеер**. В нем найдите и откройте нужный файл — фильм, фотографию или музыкальный трек.

#### Транслировать звук на внешнюю аудиосистему или наушники

Вставьте кабель от аудиосистемы или наушников в разъем на задней панели телевизора. Аудиосистема включается в разъем **DIGITAL AUDIO OUT**, наушники — в 3,5-миллиметровый аудиоразъем. Звук сразу начнет выводиться через подключенное устройство.

Подробнее читайте в разделе «Подключение внешних устройств».

#### Как пользоваться приложениями

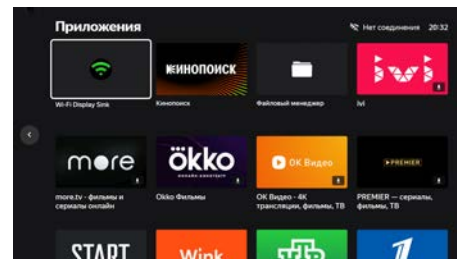

На телевизоре можно запускать сторонние приложения: браузеры, медиаплееры, онлайн-кинотеатры и другие. Часть из них предустановлена, другие можно установить из магазина приложений в телевизоре.

Чтобы запустить приложение, на домашнем экране телевизора нажмите **⏏**, затем выберите нужное приложение. Если оно уже установлено, дождитесь его запуска. Если приложение еще не установлено, нажмите **Установить**.

#### Транслировать изображение со смартфона или планшета

На домашнем экране телевизора нажмите **⏏** и запустите приложение **Screen Mirroring**. Затем на смартфоне или планшете включите функцию трансляции и выберите телевизор в списке доступных устройств.

Подробнее о дублировании экрана читайте в документации к своему смартфону или планшету.

#### Перезагрузить или выключить телевизор

Нажмите и удерживайте кнопку выключения **⏏** на пульте или корпусе телевизора. На экране отобразятся команды выключения и перезапуска — выберите нужную.



## 5. РУКОВОДСТВО ПО УСТРАНЕНИЮ НЕПОЛАДКОВ

### Устранение неполадок

При возникновении неисправностей в работе телевизора попробуйте выключить его и включить снова. Для устранения неисправностей можно также воспользоваться приведенной ниже таблицей. Если неисправность не исчезает, обратитесь за помощью к техническим специалистам.

Проблема	Решение
Телевизор не включается (индикатор режима ожидания не светится)	Проверьте правильность подключения кабеля электропитания телевизора к сети переменного тока 220–240 В ~50/60 Гц. Проверьте наличие напряжения питания в электрической розетке. Отключите кабель электропитания телевизора от электрической розетки и через 2–3 минуты подключите его вновь. Проверьте работу пульт дистанционного управления
Отсутствует прием телевизионного сигнала	Проверьте правильность настроек телевизора. Настройтесь на другой телевизионный канал. Проверьте правильность подключения кабеля от телевизионной антенны. Возможна неисправность телевизионной антенны, либо временное отсутствие сигнала от передающей станции
Отсутствует звуковое сопровождение	Проверьте регулировку громкости звука. Проверьте, что звук не выключен кнопкой <b>⏏</b> . Проверьте правильность выбора системы звука в настройках каналов. Проверьте правильность установок в настройках звука
Нарушение правильности передачи цвета изображения	Проверьте правильность выбора системы цвета в настройках каналов. Проверьте правильность выбора установок в настройках изображения. Сигнал от передающей станции может быть слабым или с помехами, перестройтесь на другой канал
Телевизор не управляется с пульта дистанционного управления	Откройте отсек для элементов питания ПДУ, замените элементы питания на новые. Направьте излучатель ПДУ непосредственно на приемник (сенсор) дистанционного управления на передней панели телевизора. Между ПДУ и приемником (сенсором) ДУ не должно быть препятствий (предметов мебели и пр.). Расстояние между ПДУ и приемником (сенсором) ДУ не должно превышать 5 метров, а угол отклонения от воображаемого перпендикуляра не более 20 градусов
В режиме PC-HDMI изображение нигде или появляются полосы	Неправильно выбраны установки компьютера. В безопасном режиме загрузки компьютера выберите правильные параметры монитора
На экране наблюдаются отдельные неподвижные мелкие точки (пиксели)	В телевизоре используется жидкокристаллическая матрица высокой четкости. Современная технология изготовления матриц допускает появление отдельных мелких темных или цветных точек (пикселей) на изображениях, не ухудшающих общее восприятие изображения. Все матрицы произведены в условиях производства и соответствуют требованиям стандартов на данную группу изделий
Не работает USB-интерфейс	Отключите USB-карту (внешние USB-устройства) от USB-интерфейса телевизора. Подключите вновь, аккуратно соединяя разъемы
Нет чтения некоторых файлов с внешнего USB-устройства	Типы файлов для чтения с помощью USB-интерфейса телевизора должны соответствовать спецификации. Убедитесь, что телевизор поддерживает возможность чтения файлов данного типа (см. раздел «Смотреть медиафайлы с USB-носителя»)»
Треск или гудение при просмотре или выключении телевизора	Обычное явление, вызванное тепловым сжатием пластика в результате изменения температуры и влажности. Телевизор может издавать негромкое гудение, жужжание, тихий шум из-за особенностей работы электрических цепей. Это не считается дефектом

## 6. УХОД ЗА ПРИБОРОМ

Тщательная и регулярная чистка сможет продлить жизнь вашего нового ТВ и избавить вас от возможных неисправностей. Обязательно выключите питание и отсоедините шнур питания перед началом любой чистки. Очистите прибор только сухой тканью.

Замедленное исполнение управляющих команд	Для точного исполнения управляющей команды процессору телевизора требуется некоторое время не ее обработку. Делайте достаточную паузу между различными управляющими командами для устойчивой работы телевизора. Это не влияет на работоспособность телевизора и не является дефектом
Воспроизведение онлайн-видео идет рывками (гормозит)	Остановите воспроизведение, подождите в течение 2–3 минут, затем продолжите просмотр. Возможно неверно выбран тарифный план у вашего интернет-провайдера. Рекомендованный изготовителем тарифный план должен иметь скорость не менее 10 Мбит/с. Снижать быстроту действия могут дополнительные беспроводные устройства подключенные к домашнему роутеру. Проверьте параметры и настройки роутера, в случае неисправности замените его
Не работает одна из установленных сторонних программ (или работает без звука, или имеет другие замечания)	Вероятно, проблема связана с самой программой (приложением). Попробуйте запустить его позднее или обратитесь в службу поддержки создавшей его компании. Производитель не отвечает за работу сторонних приложений
Беспроводная мышь не работает (не управляется)	Установите новую или замените старую батарею питания беспроводной мыши. Убедитесь, что между беспроводной мышью и ее приемопередатчиком (из комплекта, подключенному к одному из разъемов USB, телевизора), нет внешних препятствий и обеспечивается прямая видимость. Замените беспроводную мышь в случае необходимости
Отсутствует вложенное меню, управление происходит со сбоями	Выключите телевизор из розетки, подождите минуту и включите снова. Сбросьте настройки до заводских (см. раздел «Сбросить настройки»)
Я забыл логин или пароль от аккаунта Яндекс	Воспользуйтесь рекомендациями в Помощи Яндекс.Паспорта: <a href="https://yandex.ru/support/passport/troubleshooting/">yandex.ru/support/passport/troubleshooting/</a>
Проблемы с подключением к интернету	<ul style="list-style-type: none"> <li>Убедитесь, что на стороне провайдера нет проблем с соединением.</li> <li>Попробуйте открыть сайт <a href="https://yandex.ru">yandex.ru</a> на смартфоне или компьютере. Если доступа нет, перезагрузите роутер. Если это не помогло, обратитесь к провайдеру.</li> <li>Подключите телевизор к мобильному интернету через Wi-Fi вашего смартфона. Если телевизор подключается и работает стабильно через мобильный интернет, проблема с соединением по Wi-Fi, скорее всего, на стороне провайдера.</li> <li>Для работы телевизора подключение к Wi-Fi должно быть стабильным. Положите смартфон рядом с телевизором и посмотрите, какой уровень связи он показывает. Если делений меньше половины, переместите телевизор ближе к роутеру или подключите его с помощью кабеля (см. раздел «Заново подключить к интернету»).</li> <li>Перезагрузите телевизор (см. раздел «Перезагрузить или выключить телевизор»).</li> <li>Настройте подключение к интернету заново (см. раздел «Заново подключить к интернету»).</li> </ul>
Проблемы с подпиской Яндекс.Плюс или КиноПоиск	Если у вас подписка Яндекс.Плюс — изучите рекомендации на сайте <a href="https://yandex.ru/support/plus/troubleshooting.html">yandex.ru/support/plus/troubleshooting.html</a> . О подписке КиноПоиск HD можно почитать на <a href="https://yandex.ru/support/kinopoisk/subscription-kinopoisk.html">yandex.ru/support/kinopoisk/subscription-kinopoisk.html</a>

**Предостережение:** не допускайте, чтобы изображение на экране не менялось в течение длительного промежутка времени. Неподвижное высококонтрастное изображение может оставить «тень» на экране. Обычно при отключении «тень» постепенно исчезает, но в дальнейшем может снова появиться. Подобная неисправность не является гарантийным случаем.

## 7. ТЕХНИЧЕСКИЕ ХАРАКТЕРИСТИКИ

Модель	CT-8558	CT-8565	CT-8575
Вес нетто/брутто (кг)	13,6/16,7	17,8/23,7	26/33,6
Тип кронштейна VESA	200x200/M6	400x200/M6	400x200/M8
Активный размер экрана	57,5"	64,5"	74,5"
Соотношение сторон	16:9		
Разрешение	3840x2160		
Частота обновления (Гц)	60		
Яркость (тип: кд/м²) (nit)	280	330	350
Коэффициент контрастности (стандарт)	5000:1	5000:1	6000:1
Угол обзора (L/R)	170°/170°		
Время отклика (TR-TF/TYPЕ) (мс)	8	6,5	6,5
Количество цветов	1,07 G (8-bit+FRC)		
Торцевая панель	LAN, 3xHDMI, 2xRF, COAX, MINI AV, 2xUSB, CI	LAN, 3xHDMI, 2xRF, COAX, MINI AV, 2xUSB, CI	2xRF, 2xUSB, CI
Нижняя панель	-	-	LAN, COAX, 3xHDMI, AV, НАУШНИКИ
Разъем USB	USB 2.0		
Операционная система	Android 9.0 (Yandex OS)		
Процессор CPU	Cortex A53x4		
Графический процессор GPU	G52 (ZE5) MC1		
Объем модуля памяти DDR	1,5 GB		
Flash-память (Гб)	8		
Bluetooth	есть		
Wi-Fi	IEEE 802.11 b/g/n, 2T2R, 2,4G+5G		
Интернет	LAN RJ-45 10/100 мбит/с		
Диапазон приема	47.25 мГц – 867.25 мГц		
Входное сопротивление	75Ω		
Видеостандарты	PAL, SECAM		
Макс. количество каналов	100		
Цифровые тюнеры	DVB-T/T2/C/S/S2		

Режимы изображения	Стандартный/Яркий/Спорт/Фильм/Игра/Сохранение энергии		
3D-гребенчатый фильтр	есть		
Динамическое шумоподавление	есть		
HDR	нет		
Баланс	есть		
Стереο	нет		
Режимы звука	Стандартный/Живой/Спорт/Фильм/Музыка/Новости/Авто		
Dolby/dolby+ surround	есть		
Язык экранного меню	Русский		
Мультиэкран	есть		
Предварительная установка приложения	есть		
Обновление программного обеспечения	USB и интернет		
Таймер сна	есть		
Родительский контроль	есть		
Цветовая температура	Теплый/Холодный/Стандартный		
ARC	есть		
CEC	есть		
Видеокодеки	MPEG-2 MP@ML, MPEG-2 MP@HL, H.264, H.265,AVS		
Аудиокодеки	MPEG1 layer1-2/MPEG-2 Layer 2, DD, AAC		
Фотокодеки	_JPEG, BMP, PNG		
Выходная мощность динамиков	2x10 Вт		
Номинальное напряжение	220-240 В -50/60 Гц		
Номинальная мощность (Вт)	160	180	230
Потребление в режиме ожидания	≤0.5 Вт		
Пульт ДУ	С голосовым управлением		
Класс энергоэффективности			

## 8. УТИЛИЗАЦИЯ ПРИБОРА

Прибор по окончании срока службы может быть утилизирован отдельно от обычного бытового мусора. Его можно сдать в специальный пункт приема электронных приборов и электроприборов на переработку.

## 9. ИНФОРМАЦИЯ О СЕРТИФИКАЦИИ, ГАРАНТИЙНЫЕ ОБЯЗАТЕЛЬСТВА

Товар сертифицирован в соответствии с законом «О защите прав потребителей». Этот прибор соответствует всем официальным национальным стандартам безопасности, применимым к электроприборам в Российской Федерации. Установленный производителем в порядке п. 2 ст. 5 Федерального закона РФ «О защите прав потребителей» срок службы для данного изделия составляет 10 лет с даты реализации конечному потребителю при условии, что изделие используется в строгом соответствии с настоящей инструкцией по эксплуатации и применимыми техническими стандартами. По окончании срока службы обратиться в ближайшей авторизованный сервисный центр для получения рекомендаций по дальнейшей эксплуатации прибора. Дата производства изделия указана в серийном номере (2 и 3 знаки – год, 4 и 5 знаки – месяц производства). При возникновении вопросов по обслуживанию прибора или в случае его неисправности обратиться в авторизованный сервисный центр TM CENTEK. Адрес центра можно найти на сайте <https://centek.ru/servis>. Способы связи с сервисной поддержкой: тел: +7 (988) 24-00-178, VK: vk.com/centek\_krd. Генеральный сервисный центр ООО «Ларина-Сервис», г. Краснодар. Тел.: +7 (861) 991-05-42. Название организации, принимающей претензии в Казахстане: ТОО «Moneutor», г. Астана, ул. Жанибекба Тархана, д. 9, крыльцо 5. Тел.: +7 (707) 858-65-29, +7 (707) 340-09-57.

Продукция имеет сертификат соответствия:

№ ЕАЭС RU С-СН.НВ62.В.00722/22 от 19.07.2022 г.



## 10. ИНФОРМАЦИЯ О ПРОИЗВОДИТЕЛЕ, ИМПОРТЕРЕ

Импортер: ООО «Ларина-Электроникс». Адрес: Россия, 350080, г. Краснодар, ул. Демуса, 14. Тел.: +7 (861) 2-600-900.

## УВАЖАЕМЫЙ ПОТРЕБИТЕЛЬ!

Срок гарантии на все приборы 36 месяцев с даты реализации конечному потребителю. Данным гарантийным талоном производитель подтверждает исправность данного прибора и берет на себя обязательство по бесплатному устранению всех неисправностей, возникших по вине производителя.

## УСЛОВИЯ ГАРАНТИЙНОГО ОБСЛУЖИВАНИЯ

1. Гарантия действует при соблюдении следующих условий оформления:  
– правильное и четкое заполнение оригинального гарантийного талона изготовителя с указанием наименования модели, ее серийного номера, даты продажи, при наличии печати фирмы-продавца и подписи представителя фирмы-продавца в гарантийном талоне, печатей на каждом отрывном купоне, подписи покупателя. Производитель оставляет за собой право на отказ в гарантийном обслуживании в случае непредоставления вышеуказанных документов, или если информация в них будет неполной, неразборчивой, противоречивой.

2. Гарантия действует при соблюдении следующих условий эксплуатации:

– использование прибора в строгом соответствии с инструкцией по эксплуатации;  
– соблюдение правил и требований безопасности.

3. Гарантия не включает в себя периодическое обслуживание, чистку, установку, настройку прибора на дому у владельца.

4. Случаи, на которые гарантия не распространяется:

– механические повреждения;  
– естественный износ прибора;  
– несоблюдение условий эксплуатации или ошибочные действия владельца;  
– неправильная установка, транспортировка;  
– стихийные бедствия (молния, пожар, наводнение и др.), а также другие причины, независимые от продавца и изготовителя;  
– попадание внутрь прибора посторонних предметов, жидкостей, насекомых;  
– ремонт или внесение конструктивных изменений неуполномоченными лицами;  
– использование прибора в профессиональных целях (нагрузка превышает уровень бытового применения), подключение прибора к питающим телекоммуникационным и кабельным сетям, не соответствующим Государственным техническим стандартам;

– выход из строя перечисленных ниже принадлежностей изделия, если их замена предусмотрена конструкцией и не связана с разборкой изделия:

а) пульты дистанционного управления, аккумуляторные батареи, элементы питания (батарейки), внешние блоки питания и зарядные устройства;  
б) расходные материалы и аксессуары (упаковка, чехлы, ремни, сумки, сетки, ножи, колбы, тарелки, подставки, решетки, вертелы, шланги, трубки, щетки, насадки, пылесборники, фильтры, поглотители запаха);  
– для приборов, работающих от батареек, – работа с неподходящими или истощенными батарейками;

– для приборов, работающих от аккумуляторов, – любые повреждения, вызванные нарушениями правил зарядки и подзарядки аккумуляторов.

5. Настоящая гарантия предоставляется изготовителем в дополнение к правам потребителя, установленным действующим законодательством, и ни в коей мере не ограничивает их.

6. Производитель не несет ответственности за возможный вред, прямо или косвенно нанесенный продукцией TM CENTEK людям, домашним животным, имуществу потребителя и/или иных третьих лиц в случае, если это произошло в результате несоблюдения правил и условий эксплуатации, установки изделия; умышленных и/или неосторожных действий (бездействия) потребителя и/или иных третьих лиц действия обстоятельств непреодолимой силы.

7. При обращении в сервисный центр прием изделия предоставляется только в чистом виде (на приборе не должно быть остатков продуктов питания, пыли и других загрязнений).

**Производитель оставляет за собой право изменять дизайн и характеристики прибора без предварительного уведомления.**

## ҚАЗАҚ

### ҚҰРМЕТТІ ТҮТІНУШЫ!

Пайдаланбағсыз бұрын осы нұсқаулықтың барлығын толығымен оқып шығыңыз, содан кейін оны бөлшектеп пайдалану үшін сақтап қойыңыз. Қауіпті жағдайларды болдырмау үшін және теледидардың ең жоғарғы өнімділігін қамтамасыз ету үшін ұрдайым келесі сақтық шараларын оқыңыз.

**Теледидар тұрмыстық құрал болып табылады және өнеркәсіптік, коммерциялық мақсаттарда пайдалануға арналмаған!**

Теледидар — бұл сымсыз арналар немесе кабель арқылы берілетін кескін мен дыбысты қабылдауға және көрсетуге арналған электрондық құрылғы (теледидар бағдарламаларын немесе бейне сигналдарын ойнату құрылғыларынан сигналдарды қоса алғанда-мысалы, DVD/Blu-ray ойнатқыштары, ойын консольдері және т.б.).

### 1. ҚАУІПСІЗДІК ШАРАЛАРЫ

**ЕСКЕРТУ:** ЭЛЕКТР ТОҒЫНЫҢ СОҒУЫН БОЛДЫрмау үшін ТЕЛЕДИДАРДЫ ӨЗБЕТІҢІЗ-БЕН БӨЛШЕКТЕУЕ ЖӘНЕ АҚАУЛЫҚТЫ ЖОҒА ТЫРЫСПАҢЫЗ! КӨМЕК АЛУ ҮШІН СЕРТИФИКАТТАЛҒАН МАМАДАРҒА ЖҮГІНҢІЗ!

⚠ Тең жақты ұшбұрышты ішіндегі найзағай белгісі пайдаланушыны оқшауланбаған «қауіпті кернеудің» бар екенін ескертеді.

⚠ Ұшбұрышты ішіндегі леп белгісі сізге назар аудару керек маңызды пайдалану және техникалық қызмет көрсету нұсқауларын көрсетеді.

**ЕСКЕРТУ:** электр тоғының соғуын болдырмау үшін теледидарды өзбетіңізбен бөлшектеуге және ақаулықты жоғары тырыспаңыз! Көмек алу үшін сертифицирталған мамандарға жүгініңіз!

Тең жақты ұшбұрышты ішіндегі найзағай белгісі пайдаланушыны оқшауланбаған «қауіпті кернеудің» бар екенін ескертеді.

Ұшбұрышты ішіндегі леп белгісі сізге назар аудару керек маңызды пайдалану және техникалық қызмет көрсету нұсқауларын көрсетеді.

### НАЗАР АУДАРЫҢЫЗ:

Өнім берушінің жазбаша рұқсатынсыз бұл өнімді кез-келген түрде модификациялауға тырыспаңыз.

Пайдаланушының осы нұсқаулығындағы суреттер мен иллюстрациялар тек анықтама үшін ұсынылған және тауардың нақты сыртқы түрінен ерекшеленуі мүмкін. Бұйымның конструкциясы мен сипаттамалары алдын ала ескертусіз өзгертілуі мүмкін.

### МАҢЫЗДЫ ЕСКЕРТУЛЕР МЕН САҚТАҢДЫРУЛАР!

Құрылғыны дұрыс пайдаланбау жарарат пен мүліктегі бүлінуіне әкелуі мүмкін. Бұл өнім қауіпсіздік бойынша ең жоғары басымдықпен жобаланған және шығарылған. БІРАҚ ДҰРЫС ПАЙДАЛАНБАУ ЭЛЕКТР ТОҒЫНЫҢ СОҒУЫНА НЕМЕСЕ ӨРТКЕ ӘКЕЛУІ МҮМКІН.

- Ықтимал қауіпті алдын алу үшін бұйымды орнату, пайдалану және тазалау бойынша келесі нұсқауларды орындаңыз.
- Тек өндіруші көрсеткен аксессуарларды қолданыңыз. Өндіруші ұсынбаған аксессуарларды пайдалану жарақатқа әкелуі мүмкін.
- Өрт немесе электр тогының соғу қаупін азайту үшін бұл құрылғыны жаңбырдың немесе ылғалдың әсеріне ұшыратпаңыз. Құрылғыға сұйықтық бар контейнерлерді орнатпаңыз. Құрылғыны тамшылардың немесе судың шашырау әсеріне ұшыратпаңыз.
- Тез тұтанатын немесе жанғыш материалдарды құрылғының жанында пайдаланбаңыз немесе сақтамаңыз, себебі бұл өртке немесе жарылысқа әкелуі мүмкін. Теледидардың жоғарғы жағына ашық жалын көздерін (жанып тұрған шамдар, темекі немесе хош иісті тақшалар) қоймаңыз.
- Ескерту: оттың таралуын болдырмау үшін әрдайым шамдар мен басқа да ашық жалын көздерін құрылғыдан алыс ұстаңыз.
- Теледидарды орнатқан кезде тиісті желдетуді қамтамасыз ету үшін теледидар мен басқа заттар (қабырға,шақа,жиһаздың бүйірлері және т.б.) арасында кем дегенде 4 см қашықтықты сақтау керек. Желдетудің болмауы өртке немесе құрылғының шамадан тыс қызуына байланысты проблемаларға әкелуі мүмкін.
- Бұл өнім ТЕК ҚАНА (!) заттағанда көрсетілген электр қуат түрімен пайдалануға арналған. Егер сіз үйіңіздегі қуат түріне сенімді болмасаңыз, жергілікті энергетикалық компанияға хабарласыңыз.
- Электр розеткаларын, узартқыштарды немесе адаптерлерді шамадан тыс жүктемеңіз, бұл өртке немесе электр тогының соғуына әкелуі мүмкін.
- Теледидарды орнатпас бұрын, желідегі кернеу құрылғы тақтасындағы кернеуге сәйкес келетініне көз жеткізіңіз.
- Қауіпсіздік мақсатында көптеген құрылғыларды өртүрлі ұштармақтар мен тармақтағыштарды пайдаланбай розеткаға бөлек қосу ұсынылады.
- Аппараттың ашық құрылғыны электр желісіне қосу/ашу үшін қолданылады, ол оңай қол жетімді болуы керек.
- Құрылғыны қабырғаға орнатқан кезде оны кронштейн/теледидар өндірушілері ұсынған нұсқауларға сәйкес орнатыңыз.
- Бұйымды шайқалғыш тұғырға, ұшпаған немесе үстелге қоймаңыз. Бұйымды шайқалғыш беткі жаққа орнату оның құлауына, ауыр жарақаттарға, сондай-ақ бұйымның зақымдалуына әкелуі мүмкін.
- Теледидарды арқашан оны қауіпсіз ұстай алатын жиһазға қойыңыз. Теледидардың шетері ол тұрған жиһаздың ауқымынан тыс шақпайтынына көз жеткізіңіз.
- Ешқашан заттарды теледидарға тесіктері немесе саңылаулары арқылы тығып жібермеңіз. Құрылғыға жоғары кернеу бар және затты салу электр тогының соғуына және/немесе ішкі бөліктердің қысқа тұйықталуына әкелуі мүмкін. Дан сол себеппен бұйымға судың немесе басқа сұйықтықтың түсуіне жол бермеңіз.
- Бұл құрылғы тек авторландырылған және дұрыс оқытылған маман ғана қызмет көрсетуі керек. Пайдаланушының қақпақты ашуы немесе құрылғыны жөндеуге деген басқа әрекеттері ауыр жарақатқа немесе электр тогының соғуынан болған өлімге, сондай-ақ өрттің пайда болуына әкелуі мүмкін.
- Егер құрылғы жөндеуді қажет етсе, қызмет көрсететін маман өндіруші көрсеткен немесе түпнұсқа қосалқы бөлшектер сияқты сипаттамалары

- мен өнімділігі бар қосалқы бөлшектерді қолданатындығына көз жеткізіңіз. Бетпен бөлшектерді пайдалану өртке, электр тогының соғуына және / немесе басқа қауіптерге әкелуі мүмкін.
- Техникалық қызмет көрсету немесе жөндеу аяқталғаннан кейін, теледидардың дұрыс жысып істеп тұрғанына көз жеткізу үшін маманнан қауіпсіздігін тексеруін сұраңыз.
- Балапалар теледидар салынған пластик пакеттен ойнауға рұқсат бермеңіз. Бұл талапты орындамау тұнғызуға әкелуі мүмкін.
- Батарейалар (батарея блогы немесе орнатылған батарейалар) шамадан тыс жылу әсеріне (күн сәулесі, от және т.б.) ұшырамауы керек. Батарейаларды тұрмыстық қалдықтармен бірге тастамаңыз. Оларды ескі батарейаларды жинау орнына қайтарыңыз.
- Антеннаны жоғары вольтты электрберілісі желілері мен байланыс кабельдерінен алыс орнатыңыз және оның сенімді орнатылғанына көз жеткізіңіз. Егер антенна электрберілісі желісіне тиіп кетсе, өртке, электр тогына немесе ауыр жарақатқа әкелуі мүмкін.

### 1. Пайдалану шарттары:

- ауа температурасының 15°С-ден 35°С-ге дейін болуы
- ауаның салыстырмалы ылғалдылығы 45%-дан 75%-ға дейін
- атмосфералық қысым 86-дан 106 кПа-ға дейін (сын.бағ.650-ден 800 мм)
- 2 - Айнымалы тоқты білдіреді.
- == Тұрақты тоқты білдіреді.

### Қауіпсіздік техникасы жөніндегі нұсқаулық

1. Осы нұсқаулықты оқып, сақтаңыз. Нұсқауларды орындаңыз және барлық ескертулерді орындаңыз.
2. Құрылғыны судың жанында пайдаланбаңыз.
3. Желдетуді қамтамасыз етіңіз. Желдету тетігін газет, дастархан, перделер және т.б. сияқты заттармен жаппаңыз.
4. Жылу шығаратын радиаторлар, жылытқыштар, пештер немесе басқа құрылғылар (күшейткіштерді қоса) сияқты жылу көздеріне жақын орнатпаңыз.
5. Зақымдалған немесе түріне сәйкес келмейтін құрт розеткасын пайдаланбаңыз. Шпатель мен розетканың дұрыс қосылғанына көз жеткізіңіз. Шпатель мен розетканы шаңнан және металл заттармен жанасудан қорғаңыз.
6. Балапалар теледидардың басқару пультін алу үшін жиһазға шығудың қауіпті екенін айтыңыз.
7. Егер сіз теледидарға арналған мобильді тұғырды қолданаңыз, оны жылпытқан кезде жарат алмау үшін абай болыңыз. Құрт тоқтау, шамадан тыс күш салу және бәті тегіс емес еден өнімнің тұғырдан құлауына әкелуі мүмкін.
8. Құрылғыны соғуына қорғау үшін найзағай кезінде немесе қарасулы қалған және ұзақ уақыт пайдаланылмаған кезде оны розеткадан ажыратып, кабель жүйесін өшіріңіз.
9. Техникалық қызмет көрсету үшін білікті қызмет көрсету персоналына хабарласыңыз. Құат сыны зақымданған жағдайда қауіпті болдырмау үшін оны ауыстыруды дайындаушы, сервистік қызмет немесе осыған ұқсас білікті персонал жүргізуі тиіс.

Құрылғы физикалық, сенсорлық немесе ақып-ой қабілеттері төмен адамдардың (балаларды қоса алғанда) немесе оларда өмірлік тәжірибесі немесе білімі болмаған кезде, егер олар қарауда болмаса немесе олардың қауіпсіздігіне жауапты адамның құрылғыны пайдалануы туралы нұсқау берілмеген болса, пайдалануға арналмаған. Құрылғымен ойнауға жол бермеу үшін балалар бақылауда болуы керек.

### ЕСКЕРТУПЕ:

- Теледидарды көрсетілген диапазоннан жоғары қуат көзіне қоспаңыз.
- Сыртқы құрылғыға қосылмас бұрын алдымен теледидар мен сыртқы құрылғының ажыратылғанына көз жеткізіңіз. Қоспас бұрын штекерлер мен ағытпалардың атауы мен түсінің сәйкестігін тексеріңіз.
- Қуат сымын ажыратқан кезде ашының оқшауланған бөлігін ұстаңыз, металл бөлігіне қолыңызды тигізбеңіз.

### ЕСКЕРТУПЕ:

- Бұл өнімді кәдеге жарату жергілікті ережелерге сәйкес жүргізілуі керек. Бұл өнімді жалпы тұрмыстық қалдықтармен бірге кәдеге жаратуға тастамаңыз.
- Кейде экранда бірнеше бөсенді емес пікселдер бөлінген көк, жасыл немесе қызыл нүктелі ретінде пайда болуы мүмкін. Бұл сіздің өнімніңіздің жұмысына әсер етпейтін ескеріңіз.
- Экранға қол тигізбеңіз, саусақтарыңызбен ұзақ уақыт ұстамаңыз. Бұл экранда уақытша бұрмалану әсерін тудыруы мүмкін.
- Экранда ұзақ уақыт бойы қозғалмайтын (статикалық) бейнені ұстап тұруға неғес берілмейді, сондай-ақ, бейнені тын ашық етудің қажеті жоқ; бейне тұрақты (статикалық) болған кезде жарықтылық пен контрасты азайтыңыз.

### 2. ЖИЫНТЫҚТЫЛЫҒЫ

- Теледидар — 1 дана
  - Қашықтан басқару пульті (ҚБП) — 1 дана
  - ҚБП-не арналған батарея \* — 2 дана
  - Алынатын аяғы — 2 дана
  - Тұғырықтарды бекітуге арналған бұрандалар жиынтығы — 1 дана
  - Тұғырықтарды арналған резеканың дұрыс қосылғанына көз жеткізіңіз.
  - Пайдалану бойынша нұсқаулық — 1 дана
- \* жеткізу міндетті емес

### 3. ОРНАТУ

#### Аяқтарын орнату

1. Сауда қорабын ашыңыз да, теледидар мен тұғырық корпусын алыңыз.
2. Теледидардың үсті тұрғанына көз жеткізіңіз.
3. Теледидар корпусы мен тұғырықтың бетінен қорғансы үлдірін алыңыз.
4. Теледидар экранының зақымдануын болдырмас үшін жұмсақ бетке экранды төменге қаратып қойыңыз.
5. Тұғырықтағы аяқтарын теледидардың төменгі жағындағы ағытпаларға салыңыз.
6. Жиынтықтағы барлық бұрандаларды пайдаланып тұғырықтарды бекітіңіз.
7. (міндетті емес) Аяқтарды теледидар корпусына бекіткеннен кейін, аксессуар жиынтығындағы тығыздағыштарды тұғырықтың төменгі жағындағы тиісті тесіктерге орнатыңыз.

### Теледидарды қабырғаға орнату

1. Сызаттардың алдын алу үшін теледидарды жұмсақ шүберекпен жабылған үстелге абайлап қойыңыз.
2. Тұғырықтың астыңғы тіреуішіндегі бұрандаларды бұрауышпен бұраңыз. Тұғырықты шешіп алыңыз. Бұл әрекеттерді мұқият орындаңыз.
3. Кронштейнді қабырғаға 3 және 4 суреттерге сәйкес болатындай етіп орнатыңыз.
4. Қабырғаға 4 тесік бұрғылаңыз (анықтама үшін масштаб берілген) және 4 бұран бұраңыз.
5. 4-суретте көрсетілгендей бұрауышпен теледидардың артқы қабырғасындағы бұрандаларды бекітіңіз. Теледидарды қабырғаға орнатыңыз.

### ЕСКЕРТУ:

1. Теледидарға орнатуға арналған бекіткіш VESA стандартына сәйкес келеді.
2. Қабырғаға кронштейнді пайдалану міндетті емес.
3. Қабырғаға жақын және қабырға алдында құрастыру жұмыстарын жүргізу кезінде мүлдем бөгде заттар болмауы керек.
4. Орнатуды білікті маман жүзеге асыруы керек.
5. Орнату кезінде кронштейнді құрастыру бойынша нұсқаулық талаптарын орындаңыз.
6. Суреттер анықтама үшін берілген.

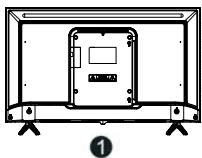

1

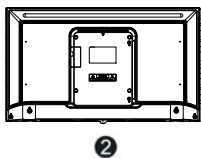

2

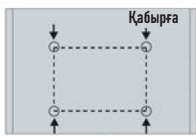

3



4

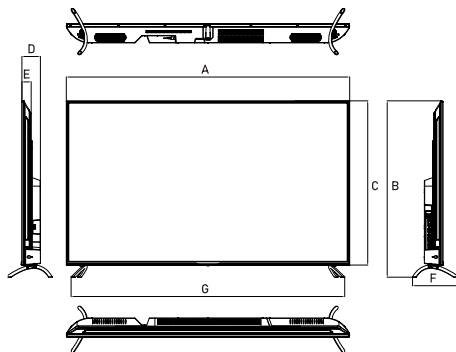

Моделі	CT-8558	CT-8565	CT-8575
Тіреусіз өшпені (мм)	1293x749	1452x835	1672x959
Тұғыры бар өшпені (мм)	1293x804	1452x899	1672x1035
A (мм)	1293	1452	1672
B (мм)	804	899	1035
C (мм)	749	835	959
D (мм)	84	90	94
E (мм)	42	51	56
F (мм)	212	243	354
G (мм)	1248	1389	1591

### 4. ЖҰМЫСТЫ БАСТАУ

#### ТЕЛЕДИДАРДЫҢ АЛДЫҒЫ ПАНЕЛІ

Орнату және пайдалану алдында сәйкесінше «Маңызды ескертулер мен алдын-ала ескертулер» және «Қауіпсіздік техникасы бойынша нұсқаулар» бөлімдерін мұқият оқып шығыңыз.

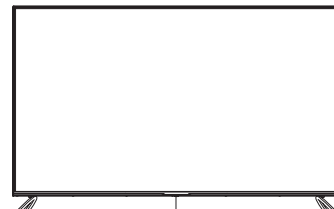

ҚБ датчигі / Қуат индикаторы

#### ТЕЛЕДИДАРДЫҢ АРТҚЫ ПАНЕЛІ

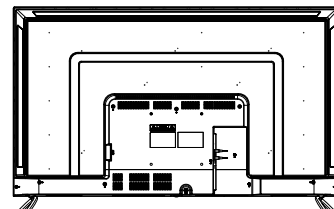

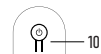
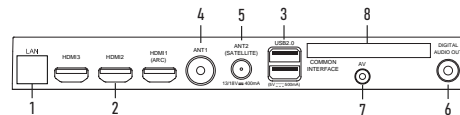

#### ТЕЛЕДИДАРДЫҢ БҮЙРІК ПАНЕЛІ

CT-8558, CT-8565

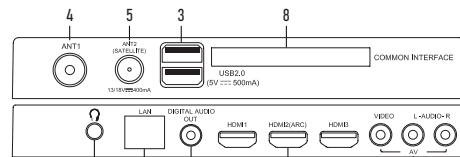

CT-8575



1. LAN – LAN RJ-45 жергілікті желісінің қосқышы. Желіні қосу үшін RJ-45 штекері бар LAN кабелін пайдаланыңыз (жеткізу жиынтығына кірмейді).
2. HDMI – HDMI кірісі, сыртқы дыбыстық жүйені HDMI-нің кері дыбыстық арнасы (ARC) арқылы қосу мүмкіндігі. CT-8558, CT-8565, HDMI2 модельдеріне арналған ARC функциясы бар HDMI1, CT-8575 моделіне арналған ARC функциясы бар.
3. USB – USB 2.0 құрылғыларын қосуға арналған қосқыш («Медиацентр» режимінде жұмыс жасайды).
4. ANTI – антенна кірісі (75 Ом).
5. ANT2 (SATELLITE) – жерсеріктік антеннаға арналған кіріс.
6. DIGITAL AUDIO OUT – сандық коаксиалды дыбыс шығысы.
7. AV – композиттік сыртқы сигнал қосылған кезде әр түрлі сыртқы көздердің сол/оң дыбыстық арналарын қосуға арналған теледидардың кіріс қосқыштары.
8. COMMON INTERFACE – CAM модулін қосуға арналған слот.
9.  – құлаққапты қосуға арналған қосқыш.
10.  – қуатты қосу/өшіру батырмасы.

**ЕСКЕРТУ:** кіріс/шығыс қосылымдарының опциялары өнімнің нақты моделіне байланысты өзгеруі мүмкін.

## ЖҰМЫСТЫ БАСТАУ

### Басқару пультын пайдалану

- Қашықтан басқару пультын теледидарда орналасқан қашықтан басқару (ҚБ) хабаршысына бағыттаңыз. Егер пульт пен ҚБ хабаршысының арасында қандай да бір объект тұрса, пульт жұмыс жасамуы мүмкін.
- Теледидарды жарықтандырылған бөлмеде қолданған кезде ҚБ-дың инфрақызыл хабаршысы дұрыс жұмыс жасамуы мүмкін.
- ҚБ пультын пайдалану үшін ұсынылатын максималды тиімді қашық шамамен 7 метрді құрайды.

### Батарейаларды ауыстыру

Батарейаларды уақтылы ауыстырыңыз. ҚБ пульті жұмыс істеуі үшін батарейаларды нұсқаулыққа сәйкес орнатыңыз.

**НАЗАР АУДАРЫҒЫЗ!** Егер батарейалар дұрыс орнатылмаса, жарылыс болуы мүмкін. Батарейаларды тек бірдей немесе ұқсас типтегі батарейалармен ауыстырыңыз.

### Батарейаларды басқару пультіне орнату

1. Қашықтан басқару пультінің артқы жағындағы қақпақты ашыңыз.
2. Екі AAA типті батарейаны орнатыңыз. Батарейалардың ұштарындағы «+» және «-» белгілерінің бөліктердің ішіндегі көрсеткіштерге сәйкес келетініне көз жеткізіңіз.
3. Қақпақты жабыңыз.

### Теледидарды қосу және өшіру

- Теледидарды қосу  
Теледидарды розеткаға қосыңыз. Егер теледидардың қуат ажыратқышы болса, алдымен соны қосыңыз. Теледидарды қосу үшін қуат режимінде пультегі қуат беру батырмасын басыңыз.

- Теледидарды өшіру  
Қуат режимін қосу үшін пультегі қуат беру батырмасын басыңыз. Теледидарды қуат режимінде ұзақ қалдырмаңыз. Қуаттандыру баусымын ажыратуды ұсынамыз.

### ЕСКЕРТУ:

Қуат беру кездейсоқ өшірілген кезде, электр қуат көзі қалпына келтірілгеннен кейін теледидар автоматты түрде қуат режиміне оралады. Теледидарды қалыпты пайдалануды қамтамасыз ету үшін қуатты жиі өшіруге және қосуға тыйым салынады, сондықтан қуат беру кездейсоқ өшірілген кезде қуаттандыру баусымын розеткадан ажырату ұсынылады.

## ҚАШЫҚТАН БАСҚАРУ (ҚБ) ПУЛЬТІ



### ЕСКЕРТУ:

ҚБ пультінің батырмалары пайдалану бойынша нұсқаулықтағы суреттен өзгеше болуы мүмкін.

### Бастапқы баптау

1. Теледидарды розеткаға қосыңыз да теледидардың корпусындағы немесе пультіңдегі О қосу батырмасын басыңыз. Теледидар жүктелгенше және экранда сәлемдесу пайда болғанша күтіңіз. Содан кейін пультегі ОК батырмасын басыңыз.
2. Пайдаланушы келісімін оқып, пультегі ОК батырмасын басыңыз.
3. Теледидардың интернетке қалай қосылатынын таңдаңыз: Wi-Fi немесе жергілікті желі арқылы. Егер сымсыз желі пайдаланылса, оны тізімнен іздеп табыңыз, пультегі ОК батырмасын басып, желінің құпиясызін енгізіңіз. Жергілікті желіге қосылу үшін LAN сымын қосып, Жергілікті желіні таңдаңыз. Егер сіз теледидарды интернетке қосқыңыз келмесе, Өткізіп жіберу батырмасын басыңыз — пультің қосылу кезеңіне өтеді (7-тармақты қараңыз). Назар аударыңыз, интернетсіз сіз желідегі телеарналар мен бейнелерді көре алмайсыз, сонымен қатар теледидар бағдарламалық жасақтаманы жаңартпайды.

4. Теледидар интернеттегі бағдарламалық жасақтаманың жаңартуларын іздей бастайды. Операция аяқталғанша күтіңіз.
5. Яндектегі өз акаунтыңызға кіріңіз:
  - Егер сіздің смартфонңызда Яндекс қосымшасы бар болса және сіз оған тіркелген болсаңыз, оны ашыңыз, іздеу жолағында камера белгішесін басып, теледидар экранынан QR-кодты сканерлеңіз.
  - Егер сізде Яндекс қосымшасы болмаса, кез-келген интернетке қосылған компьютер, телефон немесе планшеттен браузерді ашып, мекен-жай жолағына yandex.ru/activate деп енгізіңіз. Егер сайтта авторландыруды сұрап тұрса – өз акаунтыңызға кіріңіз. Одан соң теледидар экранындағы кодты енгізіңіз да Кіруді басыңыз.
  - Егер Яндекс акаунтына кіру үшін сіз екі факторлы сәйкестендіруді пайдалансаңыз, Яндекс.Кілт қосымшасын ашыңыз да, теледидар экранынан QR-кодты сканерлеңіз.
6. Авторландыру аяқталғанша күтіңіз және пульттен ОК басыңыз.
7. Экранда пульті теледидарға Bluetooth арқылы қосу туралы сұрау пайда болады. Қосылуды бастау үшін пультегі дыбыс деңгейін төмендету және жоғарылату батырмаларын бір уақытта басып, индикатор сөнгенше ұстап тұрыңыз. Қосылу аяқталғаннан кейін теледидардың басты экраны ашылады.

## БАСТЫ ЭКРАН

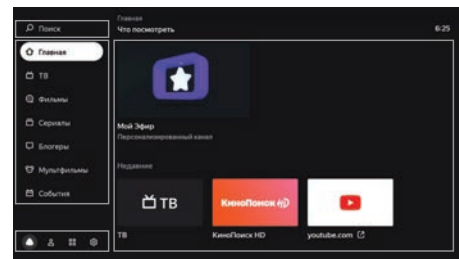

Іздеу – интернеттен бейне табу үшін таңдаңыз.

**Басты бет** – сізге жеке ұсынылатын телеарналар мен бейнелер. Бейнелер мен бағдарламаларды неғұрлым көп қарасаңыз, ұсыныстар дәлірек болады. Сондай-ақ, бұл бөлімде «Менің эфирім» – бағдарламасы сіздің қызығушылықтарыңызды ескере отырып қалыптастырылған арналар қосуға болады.

**ТВ** – теледидарда қол жетімді эфирлік аналогты және сандық, кабельдік, жерсеріктік және интернет арналары.

**Фильмдер** – мыңдаған фильмдер — кинематограф аңыздарынан бастап жаңа өнімдер мен эксклюзивтерге дейін\*.

**Сериялдар** – ең жақсы ресейлік және шет елдік сериялдар\*.

**Блоггерлер** – YouTube-тан орып тек.

**Мультфильмдер** – мультсериялдар, қысқа метражды және толық метражды анимациялық фильмдер\*.

 - Теледидардағы қосымшалар («Қосымшаларды қалай пайдалануға болады» бөлімін қараңыз).

 - Теледидарды баптау («Баптау» бөлімін қараңыз).

 - Аккаунттарды басқару («Аккаунт қосу» бөлімін қараңыз).

\*Қарау үшін Яндекс.Плюс немесе КиноПоискке жазылу керек. Күші бар промо-кезең немесе промо-код та жарамды.

## БАПТАУ

### Пультті немесе басқа құрылғыны Bluetooth арқылы қосу

Егер сіз бірінші рет қосқан кезде пульт пен теледидарды Bluetooth арқылы байланыстырмасаңыз, оны кейінірек жасаңыз – әйтпесе дауыстық ендіруді пайдалана алмайсыз. Сонымен қатар, пернетақтаны, тінтуірді, джойстикті немесе басқа басқару құралын қосуға болады:

- Теледидардың басты экранында басыңыз, содан кейін Құрылғыны баптау бөліміне өтіңіз де Пульт және аксессуарлар тобынан Құрылғыны қосу таңдаңыз.
- Құрылғыны қосу режиміне ауыстырыңыз. Егер сіз пультті байланыстырып жатсаңыз, онда бір уақытта дыбыс деңгейін төмендету және жоғарылату батырмаларын басып, индикатор сөнгенше күтіңіз.
- Теледидар құрылғыны тауып, оған қосылғанша күтіңіз.

### Күн мен уақытты өзгерту

- Теледидардың басты экранында басыңыз, содан кейін Құрылғыны баптау бөліміне өтіңіз де Күн мен уақытты таңдаңыз.
- Баптауларды өзгертіңіз:
  - Интернет арқылы күн мен уақытты автоматты түрде анықтау үшін Күн мен уақытты автобаптау батырмасын басып, Желі уақытын пайдалану опциясын қосыңыз. Егер уақыт сіздің уақыт белдеуіңізге сәй келмейтінше, күн мен уақытты баптау мәзіріне оралыңыз. Уақыт белдеуін таңдауды басыңыз және өз аймағыңыздың белдеуін табыңыз.
  - Егер сіз күн немесе уақыт баптауларын қолмен орнатқыңыз келсе, Күн мен уақытты автобаптау батырмасын басып, Желі уақытын пайдалану опциясын өшіріңіз. Содан кейін күн мен уақытты баптау мәзірінде қажетті мәндерді орнатыңыз.

### Экран баптауларын өзгерту

- Теледидардың басты экранында басыңыз және Кескінді таңдаңыз.
- Баптауларды өзгертіңіз:
  - **Жарықтандыру.** Экранның жарықтығын өзгертеді.
  - **Кескін режимі.** Жарықтылық, контраст, тегістеу және бейінің нақты типіне арнал жинақталған басқа да баптаулар. Сіз жиі көретін нәрсеге сәйкес келетін режимді таңдаңыз – мысалы, спорттық бағдарламалар мен бейнелерді көру үшін Спорт режимі қолайлы.
  - **Түр-түстік температура.** Кескінге жағылатын түс реңкі. Әдетте, кескін стандартты немесе жылы түр-түстік температурада жақсы көрінеді, бірақ тәжірибе жасап, өзіңізге ұнайтын температураны таңдаған жөн.

- **Шулды басу.** Егер бұл опцияны қосса, теледидар автоматты түрде кескінді жақсартуға тырысады: кедергілер мен кемесіліктері жою. Егер әдетте сіз сапалы бейне қарасаңыз, шуылды басуды орташа режимде қалдыруға немесе өшіруге болады.
- **Кескін пішімі.** Экран жақтырыңыз ара қатынасын анықтайды. Әдепкілік қатынас 16:9 деп орнатылған – бұл көптеген арналар мен бейнелерге сәйкес келеді. Егер сіз басқа пішімдегі бейне көрсеткіз немесе кескінді үлкейткіз келсе, тізімнен сәйкес пунктті таңдаңыз.
- **MEMC.** Бейнеге кадрлар қосу арқылы кескінді бірқалыпты және айқын етеді. Жақсы сапалы бейнелер үшін бұл баптауды қолдану міндетті емес – өшіруге немесе орташа жұмыс режиміне қоюға болады.

### Дыбыстық баптауларды өзгерту

- Теледидардың басты экранында басыңыз және Дыбысты таңдаңыз.
- Баптауларды өзгертіңіз:
  - **Жүйелік дыбыстар.** Егер теледидарда пульт пәрмендерімен бірге (мәзір бойынша ауыстырулар, мәтін енгізу және т.б.) дыбыс шыққанын қаламасаңыз, өшіріңіз.
  - **Дыбыс қаттылығын теңестіру.** Әртүрлі теледидар арналары мен бейнелерін ауыстырған кезде дыбыс тым қатты немесе тым жай болмауы үшін олардың дыбыс қаттылығын орташалаңдырады.
  - **Көлемді дыбыс.** Теледидардың екі динамикасында да дыбыс көлемді шығатындай өңдейді.
  - **Аудио режимі.** Бейінің нақты бір типіне арал дыбысты баптау. Сіз жиі көретін нәрсеге сәйкес келетін режимді таңдаңыз – мысалы, музыкалық клиптер көру үшін Музыка режимі қолайлы.
  - **Сандық аудио шығысы.** Сандық дыбысты мажбүрлі жіберу үшін PCM таңдаңыз. Auto – жіберілетін дыбыс типін теледидар өзі анықтау үшін, және Өшіру – егер сіз сандық дыбысты сыртқы құрылғыға шығарғыңыз келмесе. Кейбір аудиожүйелер сандық дыбысты қабылдай алмайды. Бұндай жағдайда сандық аудио шығысты өшіріңіз немесе оны Auto режиміне ауыстырыңыз.

### Арналарды баптау

#### Аналогтық арналарды табу

- Антенна мен теледидарды «Антеннаны қосу» бөлімінде көрсетілгендей жалғаңыз.
- Теледидардың басты экранында басыңыз, содан кейін Арналарды баптау бөліміне өтіңіз және Аналогтық ТВ таңдаңыз.
- Егер сіз барлық қолжетімді арналарды қосқыңыз келсе, Арналарды автоматты баптауды басыңыз. Арнаны қолмен қосу үшін Бағдарламаларды қолмен орнатуды басып, қажетті арнаның параметрлерін енгізіңіз.

#### Сандық арналарды табу (антенна)

- Антенна мен теледидарды «Антеннаны қосу» бөлімінде көрсетілгендей жалғаңыз.
- Егер телевидение операторы кері кодтайтын карта арқылы арналарға қол жеткізуді қамтамасыз етсе, оны теледидардың артқы панеліндегі COMMON INTERFACE слотына салыңыз.

- Теледидардың басты экранында басыңыз, содан кейін Арналарды баптау бөліміне өтіңіз және Сандық ТВ (антенна) таңдаңыз.
- Ел тізімінде өз еліңізді табыңыз.
- Арналарды сақтау ретін таңдаңыз. Арналар телевидение операторы қойған ретпен сақталу үшін LCN опциясын қосыңыз және егер арналар жиілік бойынша реттелгенін қаласаңыз, оны өшіріңіз. Бұл опция тек арналардың автобалулары кезінде жұмыс жасайды.
- Егер сіз барлық қолжетімді арналарды қосқыңыз келсе, Арналарды автоматты баптауды басыңыз. Арнаны қолмен қосу үшін Қолмен баптауды басып, қажетті арнаның параметрлерін енгізіңіз.

#### Сандық арналарды табу (кабельді ТВ)

- Антенна мен теледидарды «Антеннаны қосу» бөлімінде көрсетілгендей жалғаңыз.
- Егер телевидение операторы кері кодтайтын карта арқылы арналарға қол жеткізуді қамтамасыз етсе, оны теледидардың артқы панеліндегі COMMON INTERFACE слотына салыңыз.
- Теледидардың басты экранында басыңыз, содан кейін Арналарды баптау бөліміне өтіңіз және Сандық ТВ (кабель) таңдаңыз.
- Ел тізімінде өз еліңізді табыңыз.
- Егер сіз барлық қолжетімді арналарды қосқыңыз келсе, Арналарды автоматты баптауды басыңыз. Арнаны қолмен қосу үшін Қолмен баптауды басып, қажетті арнаның параметрлерін енгізіңіз.

#### Жерсеріктік арналарды табу

- Жерсеріктік телевидение операторынан жерсеріктерге қосылуға арналған параметрлерді біліп алыңыз:
  - Жерсерік атауы, бағыты және бойлық бұрышы, тобы (диапазоны).
  - Жерсеріктегі транспондерлердің сипаттамасы: жиілігі, деректердің таралу жылдамдығы, полярлығы.
  - Өз жерсеріктік тәрелкеңіздің, конвертордың (LNB) және қайта қосқыштардың сипаттамалары: конвертор типі, DiSEqC хаттамасының нұсқасы және қайта қосқыштар үшін сигнал режі, сонымен қатар қайта қосқышта Toneburst технологиясының бар-жоғы.
- Антенна мен теледидарды «Антеннаны қосу» бөлімінде көрсетілгендей жалғаңыз.
- Егер телевидение операторы кері кодтайтын карта арқылы арналарға қол жеткізуді қамтамасыз етсе, оны теледидардың артқы панеліндегі COMMON INTERFACE слотына салыңыз. Карта туралы толығырақ «CI+ шартты қол жетімді картасын қосу» бөлімінен оқи аласыз.
- Теледидардың басты экранында басыңыз, содан кейін Арналарды баптау бөліміне өтіңіз және Жерсеріктік ТВ таңдаңыз.
- Антенна жүргізілген әрбір жерсеріктік параметрлері дұрыс көрсетілгенін тексеріңіз: тізімнен жерсеріктік табыңыз, одан соң пультегі ОК батырмасын басып, ұстап тұрыңыз – ашылмалы мәзір ашылады. Бұдан Редакциялауды таңдаңыз. Егер қажетті жерсерік тізімде болмаса, жерсерік тізіміңіз жоғарғы жағындағы басыңыз және жерсерік параметрлерін көрсетіңіз.
- Жерсерікті таңдап, Транспондер тізіміне өтіңіз де сигналдарын антенна қабылдап алатын жерсеріктердің қабылдап-таратқыштарын табыңыз. Әрбір



транспондердің параметрлерінің дұрыс көрсетілгендігін тексеріңіз: оны таңдап, одан соң пультегі ОК батырмасын басып, ұстап тұрыңыз – ашыламы мазір ашылады. Бұдан Редакциялауды таңдаңыз.

- Жерсерікті таңдаңыз, Сканерлеу параметрлері тізіміне өтіңіз де, қайта қосқыш пен конвертор баптауларын көрсетіңіз.

- Іздеді бастауды басыңыз да, іздеу параметрлерін қойыңыз:

• **Іздеу типі.** Егер сізде дырыс транспондерлер көрсетілген болса, Желіні іздеуді таңдаңыз. – теледидар бұлардан тез жауап алып, арналар тізімін құрастырады. Егер сіз транспондерлер параметрлерінің дұрыстығына сенімсіз болсаңыз Соқыр сканерлеу іздеуін пайдаланыңыз – теледидар жерсеріктердің барлық жиіліктегі диапазондарын сканерлейді және өздігінен транспондерлер мен ондағы арналарды табады.

• **Арна типі.** Егер сіз теледидар тек тегін арналарды сақтағанын қаласаңыз, Еркін арналарды таңдаңыз. Ақылы және тегін арналарды сақтау үшін Барлық арналарды белгілеңіз.

• **Қызмет типі.** Арналардың қандай типін сақтау керектігін көрсетіңіз: телевизиалық (DTV), радио немесе барлығы.

- Іздеуді бастауды басыңыз да жерсеріктерді сканерлеу аяқталғанға дейін күтіңіз. Бұл жарты сағатқа дейін уақыт алуы мүмкін.

#### Арнаы таңдамалыларға қосу

Таңдамалы арналар арналар тізіміңізді Таңдамалылар тобынан көрінеді – оларды бұл жерден тез тауып алуға болады.

Арнаы қосу үшін:

- Теледидардың басты экранында ТВ басыңыз.

- Арнаы таңдаңыз, содан соң арна атауының жанында О белгісі пайда болғанша пультегі ОК батырмасын басып, ұстап тұрыңыз.

#### Балалар режимін қосу

- Теледидардың басты экранында басыңыз, содан кейін Құрылғыны баптау бөліміне өтіңіз және Ата-ана бақылауын таңдаңыз.

- Кіру кодын орнатыңыз – оны білмей, балалар ата-ана бақылауының баптауларын өзгерте алмайды.

- Іздеу кезіндегі сүзгілеу деңгейін және жас рейтингі бойынша шектеулерді таңдаңыз.

Келесіде сіз Ата-ана бақылауы мазірін ашып көрсеніз, теледидар ағымдағы ПИН-кодты сұрайды. Егер сіз оны ұмытып қалсаңыз және бес рет қате терсеңіз, теледидар кодты жоюды ұсынады. Мастер-ПИН 0000 енгізіңіз, содан кейін жаңа кодты қойыңыз.

#### Интернетке қайта қосылу

Егер теледидар кабель көмегімен интернетке қосылған болса, оны ажыратыңыз да, «Сыртқы құрылғыларды қосу» бөлімінде көрсетілгендей қайта жалғаныз.

Теледидарды Wi-Fi-ға қайтадан қосу үшін:

- Егер сіз LAN қосқышы арқылы интернетке қосылған болсаңыз, кабельді LAN қосқышынан сұрып алыңыз.

- Теледидардың басты экранында басыңыз, содан кейін Желіні таңдаңыз.

- Егер сіз теледидарды құпиясөзі өзгертілген желіге қайта қосқыңыз келсе, алдымен оны өшіріңіз. Ол үшін қол жетімді желілер тізімінен желіні таңдап, Бұл желіні өшіру деп таңдаңыз.

- Қол жетімді желілер ішінен керекін тауып, оның құпиясөзін енгізіңіз.

#### Аккаунт қосу

Егер сіз теледидарды отбасыңызбен бірге пайдалансаңыз, теледидарға жақындарыңыздың аккаунттарын қосыңыз. Сіз ак Сіз аккаунттар арасында ауыстырып қоса аласыз: көру тарихы араласып кетпейді, сондықтан әр отбасы мүшесіне арналған фильмдер, телеарналар мен бейнелердің ұсынғыстары дәлірек болады.

Аккаунтты қосу үшін басты экранда басыңыз. Пайдаланушыны қосу деп таңдаңыз және теледидардағы нұсқауларды орындаңыз. Қосылған аккаунт автоматты түрде белсенді болады - Добавленный аккаунт автоматически станет активным – ұсынғыстар иесіңізді қалауына ескере отырып таңдалады, сонымен қатар оңай Плюс немесе КиноПоиск жазылымы да қолданылады.

Егер теледидардағы қандай да бір аккаунт әрі қарай қажет болмаса, одан шығып кетіңіз: теледидардың басты экранында басыңыз, аккаунтты таңдаңыз және Аккаунттан шығу деп басыңыз.

#### Бағдарламалық жасақтаманы жаңарту

Теледидар автоматты түрде жаңартулардың бар-жоғын тексеріп, оларды орнатып отырады. Егер сіз бағдарламалық жасақтаманың ағымдағы нұсқасын көргіңіз келсе немесе оны мәжбүрлі жаңартқыңыз келсе:

- Теледидардың басты экранында басыңыз, содан кейін Құрылғыларды баптау бөліміне өтіңіз.

- Құрылғы туралы деп таңдаңыз. Бағдарламалық жасақтаманың ағымдағы нұсқасы Құрастырым тармағынан көрінеді. Бағдарламалық жасақтаманы жаңарту үшін Жүйені жаңартуды басыңыз.

#### Баптауларды қалпына келтіру

Теледидардың басты экранында басыңыз, содан кейін Құрылғыларды баптау бөліміне өтіңіз де, Сақтау және алып тастау деп таңдаңыз. Зауыттық баптауларды басыңыз, операциялардың орындалуын растаңыз және баптауларды қалпына келтіру аяқталғанша күтіңіз. Содан соң теледидарды жаңадан баптаңыз.



#### Басқа баптаулар

Теледидардың басқа баптаулары туралы [yandex.ru/support/smart-tv](http://yandex.ru/support/smart-tv) сайтындағы анықтамадан оқыңыз.

#### Телеарналар, фильмдер, сериалдар және ролликтер қарау

Бұл теледидарды кабельдік, жерсеріктік немесе аналогтық телевидениеге қосу міндетті емес: онда ондаған интернет-арналардың трансляциясы қол жетімді. Ал егер сіз Яндекс.Плюс немесе КиноПоискке жазылған болсаңыз, онда таңдау тек телеарналармен шектелмейді – КиноПоиск кітапханасынан фильм немесе сериал таңдауға болады.

Телебағдарламаны, фильмді, сериалды, бейнеблогер ролігін немесе мультфильмді қосу үшін экраның сол жағындағы мазірдің қажетті бөлімін таңдаңыз. Егер сіз өз көру керектігін белгілесеніз, Басты бөлімге өтіңіз – бұнда сізге ұсынылатын бейнелер жиіңақталған.

#### КиноПоисктен немесе желіден бейнелер іздеу

Интернеттен ролік немесе КиноПоиск кітапханасынан фильм табу үшін\*, экраның сол жағындағы мазірден Іздеуді таңдап, бейнежазбаның атын жазыңыз. Оған қоса, атауын айтып жаздыруға да болады. Ол үшін пультегі батырмасын басыңыз да, не табу керектігін айтыңыз. Дауыстық өндіру тек пультедидарға Bluetooth арқылы қосылған жағдайда жұмыс жасайды («Пультеді немесе басқа құрылғыны Bluetooth арқылы қосу» бөлімін қараңыз).

#### Сыртқы құрылғыдан бейнелер қарау

- Теледидар мен құрылғыны «Сыртқы құрылғыларды қосу» бөлімінде көрсетілгендей жалғаныз.

- Пультегі батырмасын басыңыз, содан соң сигналдар көзі тізімінен құрылғы қосылған көзді табыңыз.

\*Фильмдер мен сериалдар үшін Яндекс.Плюс немесе КиноПоискке жазылу керек. Күші бар промо-кезең немесе промо-код та жарамды. Телебағдарламалар мен бейнелерді интернеттен тегін қарауға болады.

#### USB-тасымалдаушынан медиафайлдар қарау

Теледидарға USB-тасымалдаушытарды қосуға болады:

• NTFS файлдық жүйесі бар сыйымдылығы 2 ТБ дейін;

• FAT32 файлдық жүйесі бар сыйымдылығы 128 ГБ дейін;

• FAT16 файлдық жүйесі бар сыйымдылығы 2 ГБ дейін.

Ескерту. Теледидар кейбір USB-құрылғылармен сәйкес келмеуі мүмкін. Оған қоса жеке USB-құрылғылар сыртқы, қосымша құатқа қосуды талап етеді.

Келесі пішіндегі медиафайлдарды қарауға болады:

Кескіндер - PNG, JPEG, BMP.

Музыка - AAC, MP3 (32-320 кбит/с). Теледидар авторды және трек атауын, сондай-ақ басқа ақпаратты дұрыс көрсетуі үшін MP3 файлындағы метадеректер ID3v2.4 пішімінде және UTF-8 кодтауында болуы керек.

Бейне - AVI, TS, VOB, MPG (MPG-2), MP4, MKV.

Субтитрлер - SRT (Unicode). Субтитрлерді дұрыс оқу үшін SRT файлы бейіменен бірдей каталогта сақталуы керек және екі файлдың да атаулары сәйкес келуі керек. Сонымен қатар, субтитр мәтіні Unicode пішімінде кодталғанын көз жеткізіңіз.

USB-тасымалдаушыты қалай қауіпсіз қосу туралы «Сыртқы құрылғыларды қосу» бөлімінен оқыңыз. Медиафайлды қарау үшін теледидардың басты экранында басыңыз да, Медиацентр қосымшасын іске қосыңыз. Онда қажетті файлды табыңыз және ашыңыз – фильм, фотосурет немесе музыкалық трек.

#### Дыбысты сыртқы аудиожүйеге немесе құлаққапқа тарату

Аудиожүйе немесе құлақпап кабель теледидардың артқы панеліндегі қосқышқа тығыңыз. Аудиожүйе DIGITAL AUDIO OUT қосқышына, құлаққаптар 3,5 миллиметрлік аудио қосқышқа қосылады. Дыбыс бірден қосылған құрылғы арқылы шыға бастайды.

Толығырақ «Сыртқы құрылғыларды қосу» бөлімінен оқыңыз.

## Қосымшаларды қалай пайдалану керек

Теледидардан бөге қосымшаларды да қосуға болады: браузерлер, медиа-плеерлер, онлайн-кинотеатрлар және басқалары. Олардың бір бөлігі алдын-ала орнатылған, қалғанын теледидардағы қосымшалар дүкенінен орнатуға болады.

Қосымшаны іске қосу үшін теледидардың басты экранында басыңыз, содан кейін қажетті қосымшаны таңдаңыз. Егер ол бұрын орнатылған болса, оның іске қосылуын күтіңіз. Ал егер қосымша әлі орнатылмаған болса, Орнатуды басыңыз.

## Кескінді смартфоннан немесе планшеттен тарту

Теледидардың басты экранында басыңыз да, Screen Mirroring қосымшасын іске қосыңыз. Содан соң смартфон немесе планшеттен трансляция функциясын қосыңыз және қол жетімді құрылғылар тізімінен теледидарды таңдаңыз. Экранды қосарлау туралы толығырақ өз смартфонның немесе планшетіңіздің құжаттамасынан оқыңыз.

## Теледидарды қайта жүктеу немесе өшіру

Пульттегі немесе теледидар корпусындағы өшіру батырмасын басыңыз және ұстап тұрыңыз. Экранда өшіру немесе қайта жүктеу пәрмендері шығады – қажеттісін таңдаңыз.

## 5. АҚАУЛАРДЫ ЖОЮ БОЙЫНША НҰСҚАУЛЫҚ

### Ақауларды жою

Егер теледидардың жұмысында ақаулықтар пайда болса, оны өшіріп, қайта қосып көріңіз. Ақаулықтарды жою үшін төмендегі кестені де қолдануға болады. Егер ақаулық жойылмаса, көмек алу үшін техникалық мамандарға жүгініңіз.

Проблема	Шешім
Теледидар қосылмайды (күту режимінің индикаторы жанбайды)	Теледидардың электр қоректендіру кабелінің 220-240 В -50/60 Гц айналыма токқа дұрыс қосылғанын тексеріңіз. Электр розеткасында күет желісінің болуын тексеріңіз. Теледидардың электр қоректендіру кабелін розеткадан ажыратыңыз және 2-3 минуттан кейін оны қайта қосыңыз. Қашықтан басқару пультінің жұмысын тексеріңіз
Телевизиялық сигналды қабылдау жоқ	Теледидар баптауларының дұрыстығын тексеріңіз. Басқа теледидар арнасына көптіріңіз. Теледидар антеннасының кабелінің дұрыс қосылғанын тексеріңіз. Теледидар антеннасының дұрыс жұмыс істемей немесе тарту станциясынан сигналдың уақыт-ва болмауы мүмкін
Дыбыс сүйемелдеу жоқ	Дыбыс қаттылығының реттелуін тексеріңіз. Дыбыстың батырманы өшірілгенін тексеріңіз. Арна баптауларындағы дыбыс жүйесінің дұрыс таңдалғанын тексеріңіз. Дыбыс баптауларындағы орнатулардың дұрыстығын тексеріңіз
Кескін түсінің дұрыс берілуінің бұзылуы	Арна баптауларындағы түс жүйесінің дұрыс таңдалғанын тексеріңіз. Кескін баптауларындағы орнатулардың дұрыс таңдалғанын тексеріңіз. Тарту станциясынан сигнал апсізі немесе кедергімен болуы мүмкін, басқа арнаға ауысыңыз

Теледидар қашықтан басқару пультімен басқарылмайды	ҚБП күат бөру элементтеріне арналған бөлікті ашыңыз, күат бөру элементтері жаңаларына ауыстырыңыз. ҚБП-нің сәулесі шығарғышын теледидардың алдыңғы жағындағы қашықтан басқару қабылдағышына (сенсорға) тікелей бағыттайы. ҚБП мен ҚБ қабылдағышы (сенсор) арасында кедергілер (жылжы бөшектері және т.б.) болмауы тиіс. ҚБП мен ҚБ қабылдағышы (сенсор) арасындағы қашықтық 5 метрден, ал одағы перпендикулярдан ауытқу бұрышы 20 градустан аспауы тиіс
PC-HDMI режимінде кескін жытылықтайды немесе жолақтар пайда болады	Компьютерді орнату дұрыс таңдалмаған. Компьютерді кәуіпсіз жүктеу режимінде монитордың дұрыс параметрлерін таңдаңыз
Экранда және жылмы-найтын ұсақ күкүтелер (иксельдер) байқалады	Теледидарда жоғары ажыратымдылықтағы сұйық кристалды матрица қолданылады. Матрицаларды жасаудың заңдарына тек-нологиясы кескінінің жалпы қабылдаудың нәтижесіне және кішілеңгі қара немесе түрлі-түсті күкүтелердің (иксельдердің) пайда болуына мүмкіндік береді. Барлық матрицалар өндіріс жағдайында тексеріледі және өнімнің осы тобына арналған стандарттардың талаптарына сәйкес келеді
USB-интерфейс жұмыс жасамайды	USB картасын (сыртқы USB құрылғысын) теледидардың USB интерфейсіне ажыратыңыз. Қосқыштарды ақырын жалпап, қайтадан қосыңыз
Сыртқы USB-құрылғыдан кейбір файлдарды оқымайды	Теледидардың USB интерфейсі арқылы оқуға арналған файл түрлері арнайы шартнамаларға сәйкес келуі керек. Теледидардың осы түрдегі файлдарды оқу мүмкіндігі бар өнімдеріне көз жеткізіңіз («USB-тасымалдаудың медиафайлдарды қарау» бөлімін қараңыз)
Теледидарды қараған кезде немесе өшіргенде жарықтар немесе гүлдеу	Температура мен ылғалдылықтың өзгеруі нәтижесінде пластиктің жалпұн қасылуы нәтижесінде болатын қарапайым құбылыс. Теледидар электр тізбектерінің жұмыс ережеліктеріне байла-нысты қаты емес гүлдеу, ызылдау, жай шулы шығаруы мүмкін. Бұл ақау болып есептелмейді
Басқару пәрмендерінің бауу орындауы	Басқару пәрменін дәл орындау үшін теледидар процессорына оны өңдеу үшін біраз уақыт керек. Теледидардың тұрақты жұмыс істеуі үшін өртүрлі басқару пәрмендерінің арасында жеткілікті үзіліс жасаңыз. Бұл теледидардың жұмысына әсер етпейді және ақау болып есептелмейді
Интернеттегі онлайн-бейне шегіне ойнал түр (төкеліп түр)	Ойнатуды тоқтатыңыз, 2-3 минут күтіңіз, содан кейін көруді жалғастырыңыз. Интернет провайдеріңізден тарифтік жоспар дұрыс таңдалмаған шығар. Өндіруші ұсынған тарифтік жоспар-дың жылдамдағы келіме 10 Мбит/с болуы керек. Үй роутеріне қосылған қосымша сымсыз құрылғылар тезеректілікті төмен-детуі мүмкін. Роутердің параметрлерін мен баптауларын тексеріңіз, егер ақаулықтар болса, оны ауыстырыңыз
Орнатылған сыртқы бағдарламалардың бірі жұмыс істемейді (немесе дыбысыз жұмыс істейді немесе басқа ескертулері бар)	Мәселе бағдарламаның (қосымшаны) өзіне байланысты болуы мүмкін. Оны кейінірек іске қосып көріңіз немесе оны құрған компанияның қолдау қызметіне жүгініңіз. Өндіруші сыртқы қосымшалардың жұмысына жауап бермейді
Сымсыз тіптіуір жұмыс істе-мейді (басқарылмайды)	Жаңа сымсыз тіптіуірді орнатыңыз немесе оның өскі батареясын ауыстырыңыз. Сымсыз тіптіуір мен оның қабылдау-тартатқымы арасында USB қосымшаларын, теледидардың біріне қосылған жиынтықтан) сыртқы кедергілер жоқ және тікелей қаріну қамтамасыз етілгеніне көз жеткізіңіз. Қажет болса, сымсыз тіптіуірді ауыстырыңыз
Еңгізілген мәзір жоқ, басқару сәтсіз болып түр	Теледидарды ризеткеден ажыратыңыз, бір минут күтіңіз және қайтадан қосыңыз. Баптауларды ауытқуға ұшыратпа қайта қалпына келтіріңіз («Баптауларды қалпына келтіру» бөлімін қараңыз)

Мен Яндекс аккаунттың логиніне немесе құпиясөзін ұмытып қалдым	Яндекс.Паспорт Көмегіндегі ұсыныстарды пайдаланыңыз <a href="https://yandex.ru/support/passport/troubleshooting/">yandex.ru/support/passport/troubleshooting/</a>
Интернетке қосылуындағы проблемалар	<ul style="list-style-type: none"> <li>Провайдер жағында байланыс проблемалары жоқ екеніне көз жеткізіңіз:</li> <li>SmartFonда немесе компьютерде <a href="https://yandex.ru/suited/">yandex.ru/suited/</a> ашуға тырысыңыз. Егер қол жетімдік болмаса, роутерді қайта жүктеңіз. Егер бұл көмектеспесе, провайдерге жүгініңіз.</li> <li>Өз смартфонныңызда Wi-Fi арқылы теледидарды мобилді интернетке қосыңыз. Егер теледидар мобилді интернет арқылы қосылса, тұрақты жұмыс істесе, Wi-Fi бойынша қосылу проблемалары провайдерден болуы мүмкін.</li> <li>Теледидар жұмыс істеуі үшін Wi-Fi -ға қосылу тұрақты болуы керек. SmartFonды теледидардың жаңына қойып, оның қандай байланыс деңгейін көрсететінін көріңіз. Егер бөлімдер жаптырмасын аз болса, теледидарды роутерға жақы-нарлақ жылжытыңыз немесе оны кабель арқылы қосыңыз («Интернетке қайта қосылу» бөлімін қараңыз).</li> <li>Теледидарды қайта жүктеңіз («Теледидарды қайта жүктеу немесе өшіру» бөлімін қараңыз).</li> <li>Интернетке көмек алу орнатыңыз («Интернетке қайта қосылу» бөлімін қараңыз)</li> </ul>
Яндекс.Плюс немесе КиноПлюске жазылуындағы проблемалар	Егер сізде Яндекс.Плюс жазылымы болса - мына сайттағы ұсы-ныстарды оқып біліңіз <a href="https://yandex.ru/support/plus/troubleshooting.html">yandex.ru/support/plus/troubleshooting.html</a> . КиноПлюс HD-ге жазылу туралы мына жерден оқуға болады <a href="https://yandex.ru/support/kinoplus/subscription-kinopuls.html">yandex.ru/support/kinoplus/subscription-kinopuls.html</a>

## 6. КҮТІМ

Мұқият және үнемі тазалау сіздің жаңа теледидарыңыздың өмірін ұзартып, мүмкін болатын ақаулардан құтқарады. Кезкелген тазалауды бастамас бұрын куат көзінен өшіруді ұмытпаңыз және куат сыын ажыратыңыз. Құрылғыны тек құрғақ матамен сүртіңіз.

## 7. ТЕХНИКАЛЫҚ СИПАТТАМАЛАРЫ

Моделі	CT-8558	CT-8565	CT-8575
Нetto/брутто салмағы (кг)	13,6/16,7	17,8/23,7	26/33,6
VESA КРОНШТЕЙНІНІҢ ТИПІ	200x200/M6	400x200/M6	400x200/M8
Экранның бейсенді өлшемі	57,5"	64,5"	74,5"
Жақтарының ара қатынасы	16:9		
Ажаратымдылығы	3840x2160		
Жаңарту жиілігі (Гц)	60		
Жарықтылығы (типi: кд/м2) (nit)	280	330	350
Айқындылық коэффициенті (стандарт)	5000:1	5000:1	6000:1
Шоу бұрышы (L/R)	170°/170°		
Жауап беру уақыты (TR+TF/TP) (мс)	8	6,5	6,5
Түстер саны	1,07 G (8-bit+FRC)		
Бүйірлік панель	LAN, 3xHDMI, 2xRF, COAX, MINI AV, 2xUSB, CI	LAN, 3xHDMI, 2xRF, COAX, MINI AV, 2xUSB, CI	2xRF, 2xUSB, CI
Төменгі панель	-	-	LAN, COAX, 3xHDMI, AV, ҚҰПАҚҚАПТАР
USB қосқышы	USB 2.0		
Операциялық жүйе	Android 9.0 (Yandex OS)		
CPU процессоры	Cortex A53x4		
GPU графикалық процессоры	G52 (ZEE) MC1		
DDR жад модулінің көлемі	1,5 GB		
Flash-жады (Гб)	8		
Bluetooth	бар		
Wi-Fi	IEEE 802.11 b/g/n, 2T2R, 2,4G+5G		
Интернет	LAN RJ-45 10/100 мбит/с		
Қабылдау диапазоны	47.25 мГц – 867.25 мГц		
Кірмелік кедергі	750		
Бейнестандарттар	PAL, SECAM		
Арналардың максималды саны	100		
Сандық төнерлер	DVB-T/T2/C/S/S2		

Кескін режимі	Стандартты / Жарық / Спорт / Фильм / Ойын / Энергияны үнемдеу		
3D-ирек тісті сүзгісі	бар		
Динамикалық шуылды басу	бар		
Баланс	бар		
Дыбыс режимі	Стандартты / Тірі / Спорт / Фильм / Музыка / Жаңалықтар / Авто		
Dolby/dolby+ surround	бар		
Экран мәзірінің тілі	Орыс		
Мультискран	бар		
Қосымшаларды алдын-ала орнату	бар		
Бағдарламалық жасақтаманы жаңарту	USB және интернет		
Ұйқы таймері	бар		
Ата-ана бақылау	бар		
Түр-түстік температура	Жылы / Суық / Стандартты		
ARC	бар		
CEC	бар		
Бейнекодектер	MPEG-2 MP@ML, MPEG-2 MP@HL, H.264, H.265,AVS		
Аудиокодектер	MPEG1 layer1-2,MPEG-2 Layer 2, DD, AAC		
Фотокодектер	.JPEG, BMP, PNG		
Динамиктердің шығу қуаты	2x10 Вт		
Номинал кернеу	220-240 В - 50/60 Гц		
Номинал қуат (Вт)	160	180	230
Күту режимінде тұтыну	≤0.5 Вт		
ҚБ пульті	Дауыстық басқарумен		
Энергия тиімділігі сыныбы			

## 8. ҚҰРАЛДЫ КӘДЕГЕ ЖАРАТУ

Аспап қызмет ету мерзімі аяқталғаннан кейін әдеттегі тұрмыстық қоқыстардан бөлек кәдеге жаратылуы мүмкін. Оны Электрондық аспаптар мен электр құралдарын қайта өңдеуге арнайы қабылдау пунктіне тапсыруға болады.

## 9. СЕРТИФИКАТТАУ ТУРАЛЫ АҚПАРАТ, КЕПІЛДІК МІНДЕТТЕМЕЛЕР

Осы бұйым үшін қызмет ету мерзімі бұйым осы пайдалану жөніндегі нұсқаулыққа және қолданылатын техникалық стандарттарға қатаң сәйкестікте пайдаланылған жағдайда, соңғы тұтынушыға сату күнінен бастап 10 жылды құрайды. Қызмет мерзімі аяқталғаннан кейін аспапты одан әрі пайдалану бойынша ұсыныстар алу үшін жақын маңдағы авторландырылған сервис орталығына хабарласңыз. Бұйымның шығарылған күні сериялық нөмірде көрсетілген (2 және 3 белгілер - жылы, 4 және



- Այս ապրանքը նախատեսված է ՄԻԱՅՆ պիտակի վրա նշված սևուցման աղբյուրի ստեպով շահագործելու համար (1): Եթե ԴՆՐ-ը վտահա չէք ձեր տան Էլեկտրամատակարարման տեսակին, դիմեք ձեր տեղական Էներգետիկ ընկերությանը:
- Մի ծանրաբեռնեք հուսանելի վարողակները, երկարացման լարերը կամ աղպպտերները, քանի որ դա կարող է հանգեցնել հրդեհի կամ Էլեկտրահարման:
- Նախքան հեռուստացույցը տեղադրելը, համոզվեք, որ ձեր ցանցի լարումը համապատասխանում է սարքի ցուցանակի վրա նշված լարման:
- Անվտանգության նկատառումներից ելնելով՝ սարքերի մեծ մասը խորհուրդ է տրվում առանձին միացնել վարողակին՝ առանց տարբեր եռաբաշխիչների և պարանկտիչների օգտագործման:
- Սարքի խրոցը օգտագործվում է սարքը ցանցին միացնելու / ցանցից անջատելու համար, այն պետք է հեշտ հաասնելի կլիի:
- Սարքը պատին ամրացնելիս տեղադրեք այն նեցուկի/ հեռուստացույցի արտադրողի կողմից տրված հրահանգներին համաձայն:
- Ապրանքը մի որոշ անկայուն տակդիրի, եռուստում կամ սեղանի վրա: Ապրանքը անկայուն մակերևույթի վրա դնելիս այն կարող է վայր ընկնել և առաջացնել լուրջ վնասվածք կամ արտաքին ֆիչացում:
- Միշտ տեղադրեք հեռուստացույցը կահույքի վրա, որը կարող է ապահով կերպով պահել այն: Համոզվեք, որ հեռուստացույցի եզրերը դուրս չեն գալիս կահույքի սահմաններից, որի վրա այն կանգնած է:
- Բացեք մի մտրոցեք առարկաներ հեռուստացույցի բացվածքների կամ ընկնելների մեջ: Սարքում կա բարձր լարում, և առարկայի տեղադրումը կարող է հանգեցնել Էլեկտրահարման և (կամ) ներքին դեղատվերի կարճ միացման: Նույն պատճառով, թույլ չի տվեք, որ ջուր կամ այլ հեղուկ հայտնվի արտաքին միջավայրում:
- Այս սարքը պետք է սպասարկվի միայն լիազորված և պատշաճ կատարատված մասնագետի կողմից: Կահարիչը բացելը կամ օգտագործողի կողմից սարքը վերանորոգելու այլ միտքերը կարող են հանգեցնել լուրջ վնասվածքի կամ վնասված հոսանքահարմարվից ինչպես նաև հրդեհի առաջացման:
- Եթե սարքը վերանորոգման կարիք ունի, համոզվեք, որ սպասարկողը օգտագործում է արտադրողի կողմից նշված փոխարինող մասեր կամ ունեն նույն բնութագրերն ու արտադրողականությունը, ինչ ընտրիսակ մասերը: Օտար դետալների օգտագործումը կարող է հանգեցնել հրդեհի, Էլեկտրահարման և / կամ այլ վնասվածքի:
- Ծախսությունը կամ վերանորոգումը ավարտելուց հետո խնդրեք մասնագետին կատարել անվտանգության ստուգում համոզվելու համար, որ հեռուստացույցը գտնվում է պատշաճ աշխատանքային վիճակում:
- Թույլ մի տվեք երեխաներին խաղալ պողիէթիլային տպակային հետ, որտում հեռուստացույց փաթեթավորված է եղել: Անվտանգության այս կանոնի չստարումը կարող է հանգեցնել շփահեղձության:

- Մարտկոցները (մարտկոցային բլուրկ կամ տեղադրված մարտկոցները) չպետք է ենթարկվեն ավելորդ ջերմության (արևի լույս, կրակ և այլն): Մի թափեք մարտկոցները կենցաղային աղբի հետ: Վերագործեք դրանք հին մարտկոցների հավաքման կետ:
- Տեղադրեք այն հավաքը բարձր լարման Էլեկտրահաղորդման գծերից և հաղորդակցության մարտկոցներից հեռու և համոզվեք, որ այն սպաիով է տեղադրված: Եթե այն հավաքը դիպչում է Էլեկտրահաղորդման գծին, այն հավաքին դիպչելը կարող է հանգեցնել հրդեհի, Էլեկտրահարման կամ լուրջ վնասվածքների:

1. Հահագործման պայմանները.
- **օդի ջերմաստիճան՝ 15 -ից 35 °C**
- **հարաբերական խոնավություն՝ 45-75%**
- **մթնոլորտային ճնշում՝ 86 -ից 106 կՊա** (650 -ից 800 մմ սս)
2. ~ Նշանակում է փոփոխված հոսանք:
- === Նշանակում է մշտական հոսանք:

**Անվտանգության ցուցումներ**

1. Կարողացեք և պահեք այս ցուցումները: Հետևեք հրահանգներին և հետևեք բոլոր նախազգուշացումներին:
2. Մի օգտագործեք այս սարքը ջրին մոտ:
3. Մի արգելափակեք օդափոխությունը: Մի ծածկեք օդափոխման անցքերը այնպիսի իրերով, ինչպիսիք են թերթերը, սիտեղները, վարագույները և այլն:
4. Մի տեղադրեք ջերմության աղբյուրների մոտ, ինչպիսիք են ռադիատորները, տաքացուցիչները, վառարանները կամ ջերմություն արտադրող այլ սարքերը (ներառյալ ուժեղացուցիչները):
5. Մի օգտագործեք վնասված կամ սխալ տիպի վարողակ: Համոզվեք, որ խրոցն ու վարողակը պատշաճ կերպով միացված են: Պաշտպանեք իրոցն ու վարողակը փռուց և մետաղական առարկաների հետ շփումից:
6. Երեխաներին բացատրեք, որ վնասված կարող է կահույքի վրա բարձրալար հեռուստացույցի հեռակառավարման վահանակին հասնելու համար:
7. Եթե օգտագործում եք մոբիլային տակդիր հեռուստացույցի համար, այն տեղափոխելիս զգույշ եղեք, որպեսզի խուսափեք վայր գցելուց: Անպատեխի կանգառները, ավելորդ ուժը և հատակի անհավասար մակերևույթը կարող են արտադրանքի և տակդիրի վայր ընկնելու և վնասվելու պատճառ դառնալ:
8. Այսմանկ ժամանակ կամ եթե սարքը երկար ժամանակ կամում է առանց սակորության և չի օգտագործվում, լրացուցիչ պաշտպանություն համար անջատեք այն հուսանելի վարողակի և վնասաբեռ մարդկային և կենդանի կյանքից:
9. Տեխնիկական սպասարկման համար դիմեք որակավորված սպասարկող ծառայությանը: Եթե հոսանքի լարը վնասված է, վնասվող ծառայություն համար այն պետք է փոխարինվի արտադրողին, համախորըներին սպասարկման կամ նմանապես որակավորված անձնակազմի կողմից:

Սարքը նախատեսված չէ ֆիզիկական, գզայական կամ մտավոր թույլ կարողություն ունեցող անձանց (այդ

թվում երեխաների) կամ կյանքի փորձի ու գիտելիքի պակաս ունեցող անձանց կողմից օգտագործման համար, եթե նրանք չեն վերահսկվում կամ սարքի օգտագործման ցուցումներ չեն ստացել այն անձից, ով պատասխանատու է իրեն անվտանգության համար: Երեխաները պետք է գտնվեն վերահսկողության տակ սարքի հետ խաղալը կանխարգելելու համար:

**ՆՆՈՒՍ.**

- Մի միացրեք հեռուստացույցը վարողակին, որի հոսանքը գերազանցում է նշված տիրույթը: Նախքան արտաքին սարքին միանալը, խնդրում ենք, նախ համոզվեք, որ հեռուստացույցն ու արտաքին սարքն անջատված են: Միացնելուց առաջ ստուգեք, որ վարողակների (ընկնելների) և միակցիչների անվտանգում ու զույլը համընկնում են:
- Հոսանքի լարը ցանցից անջատելիս խնդրում ենք բռնել խրոցը մեկուսացված հատվածից, մի դիպչեք մետաղական հատվածին:

**ՆՆՈՒՍ.**

- Այս սարքանքը վերամշակումը (ուտիլիզացումը) կատարելիս համապատասխան տեղի կանոններին: Մի նետեք այս ապրանքը ընդհանուր վերամշակման կենցաղային թափոնների հետ:
- Երբեմն, որոշ ոչ ակտիվ պիքսելներ կարող են Էկրանին հայտնվել ֆիքսված կապույտ, կանաչ կամ կարմիր կետերի տեսքով: Խնդրում ենք նկատի ունենալ, որ դա չի ազդում ձեր սարքանքի արտադրողականության վրա:
- Մի դիպչեք Էկրանին կամ մաստերով երկար ժամանակ մի սեղմեք դրանք վրա: Սա կարող է ժամանակավոր խեղաթյուրում էֆեկտ առաջացնել Էկրանին:
- Խորհուրդ չի տրվում երկար ժամանակ անջարժ (ստատիկ) պատկեր պահել Էկրանին, ինչպես նաև պետք է պատկերը չափազանց պայծառ դարձնել, ևկազեցրեք պայծառությունն ու ցայտագեղանկությունը (կոնտրաստը), երբ պատկերն անջարժ է (ստատիկ):

**2. ԿՈՄՊԼԵԿՏԱՆՈՒԹՅՈՒՆ**

- Հեռուստացույց - 1 հատ
  - Հեռակառավարման վահանակ (Հ4) - 1 հատ
  - Մարտկոցներ հեռակառավարման վահանակի համար\* - 2 հատ
  - Շարժական ուղեք - 2 հատ
  - Պուտուսակների հավաքածու տակդիրն ամրացնելու համար - 1 հատ
  - Ռեոինտե տափօղակների հավաքածու տակդիրներին համար\* - 1 հատ
  - Օգտագործողի ձեռնարկ - 1 հատ
- \*մտակարարվում է ըստ ցանկության

**3. ՏԵՂԱԿԱՅՈՒՍ (ՄՈՒՆՏՄԺ)**

**Ուղեքի տեղակայում**

1. Բացեք փաճառից տուփը և դուրս բերեք հեռուստացույցի պատյանն ու տակդիրները:
2. Համոզվեք, որ հեռուստացույցն անջատված է:

3. Հեռուստացույցի պատյանի և տակդիրի մակերեսից հեռացրեք պաշտպանիչ թաղանթը:
4. Հեռուստացույցը դրեք փափուկ մակերեսի վրա՝ Էկրանը դեպի ներքև, վերջինիս վնասումը կանխելու համար:
5. Տեղադրեք տակդիրի ոտքերը՝ հեռուստացույցի ներքևի հատվածի անցքերի մեջ:
6. Ամրացրեք տակդիրները՝ օգտագործելով հավաքածուում ներառված բոլոր պտուտակները:
7. (ըստ ցանկության) Ուռքերը հեռուստացույցի պատյանին ամրացնելուց հետո՝ արեստարների հավաքածուից ամրացնող ռետինները տեղադրեք տակդիրների ներքևի հատվածի համապատասխան անցքերի մեջ:

#### Հեռուստացույցի տեղակայումը պատին

1. Քերծվածքներից խուսափելու համար հեռուստացույցը խնամքով դրեք փափուկ կտորով ծածկված սեղանին:
2. Պտտակահանով հեռուստակեք տակդիրի ներքևի ոտքի պտուտակները: Հեռացրեք տակդիրը: Տվյալ քայլերը կատարեք խնամքով:
3. Կարգավորեք բարձակն (կրունշտեյն) այնպես, որպեսզի այն կարելի լինի ամրացնել պատին՝ համաձայն 3 և 4 նկարների:
4. Պատի վրա հորատեք 4 անցք (մաշտաբը տրված է տեղեկության համար) և պտտեք այնտեղ 4 հեղույս:
5. Պտտակահանով հեղույսներն ամրացրեք հեռուստացույցի հետևի պատին, ինչպես ցույց է տրված նկար 4-ում: Հեռուստացույցը դեղադրեք պատին:

#### ՆՇՈՒՄ

1. Հեռուստացույցի տեղակայման ամրակը համապատասխանում է VESA ստանդարտին:
2. Պատի վրայի բարձակի օգտագործումը պարտադիր չէ:
3. Հավաքման աշխատանքների կատարման ժամանակ պատի մոտ և պատի դիմաց ոչ մի այլ առարկա չպետք է լինի:
4. Տեղակայումը պետք է իրականացվի որակավորված մասնագետի կողմից:
5. Տեղակայման ժամանակ հետևեք բարձակի համար նախատեսված հավաքման հրահանգների պահանջներին:
6. Նկարները տրամադրված են տեղեկությունների համար:

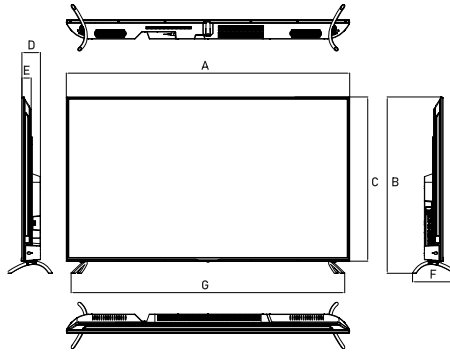
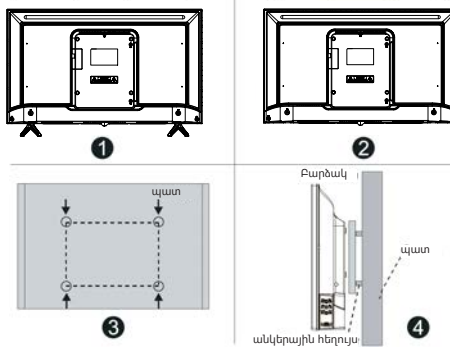

Մոդել	CT-8558	CT-8565	CT-8575
Չափ առանց տակդիրի (մմ)	1293x749	1452x835	1672x959
Չափը տակդիրով (մմ)	1293x804	1452x899	1672x1035
A (մմ)	1293	1452	1672
B (մմ)	804	899	1035
C (մմ)	749	835	959
D (մմ)	84	90	94

E (մմ)	42	51	56
F (մմ)	212	243	354
G (մմ)	1248	1389	1591

#### 4. ԱՇԽԱՏԱՆՔԻ ՍԿԻԶԲ

##### ՀՇՈՒՍԱՏԱՑՈՒՅՑԻ ԴԻՄԱՅԻՆ ՎԱՋԱՆԱԿ

Տեղադրելուց և օգտագործելուց առաջ, խնդրում ենք, ուշադիր կարդացեք «Կարևոր նախազգուշացումներ և կանխազգուշացումներ» և «Անվտանգության տեխնիկայի հրահանգներ» համապատասխան բաժինները:

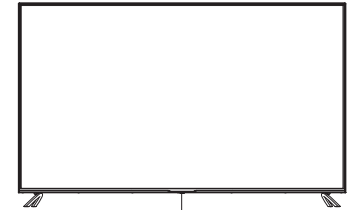

Մնուցման հեռակա ինդիկատորի տվիչ

##### ՀՇՈՒՍԱՏԱՑՈՒՅՑԻ ՀԵՏԱԻ ՎԱՋԱՆԱԿ

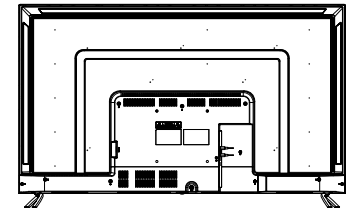

##### ՀՇՈՒՍԱՏԱՑՈՒՅՑԻ ԿՈՂԱՅԻՆ ՎԱՋԱՆԱԿ

CT-8558, CT-8565

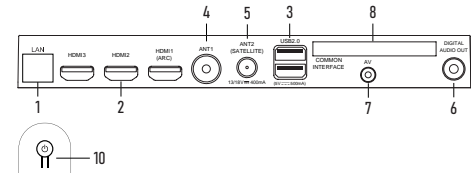

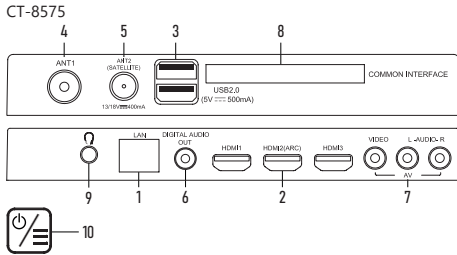

- LAN** – լուկա (տեղային) ցանցի վարդակ LAN RJ-45: Ցանցին միակալու համար օգտագործեք LAN մալուխ RJ-45 խրոցակով (չտեղեկրով) (մատակարարման հավաքածուում ներառված չէ):
  - HDMI** – HDMI միացման համար, (ARC) HDMI: HDMI1 ARC գործառնողով CT-8558, CT-8565, HDMI2 մոդելների համար ARC գործառնողով CT-8575 մոդելի համար:
  - USB** – վարդակ USB 2.0 սարքերի միացման համար (աշխատում է «Մեդիա կնիքակիչ» ռեժիմում):
  - ANT1** – ավեհավազի միացման համար (75 Օմ):
  - ANT2 (SATELLITE)** – արբանյակային ավեհավազի միացման համար:
  - DIGITAL AUDIO OUT** - ձայնի կոաքսիալ թվային ելք:
  - AV** – հեռուստացույցի ելքային վարդակներ տարբեր արտաքին աղբյուրների ձայն/աչ ձայնային ալիքների միակալու համար, երբ միացված է կոմպոզիտային արտաքին ազոանշան:
  - COMMON INTERFACE** – CAM - մոդուլը միացնելու բնիկ:
  - ⏻** - ակախցակայերի միացման բնիկ:
  - ⏻** - հոսանքի միացման/անջատման կոճակ:
- ՆՇՈՒՄ.** Ելքային/մուտքային միացումների ընտրանքները կարող են փոփոխվել կախված արտադրանքի կոնկրետ մոդելից:

### ԱՇԽԱՏԱՆՔԻ ՍԿԻՉԲ

#### Հեռակառավարման վահանակի օգտագործումը

- Ուղղեք հեռակառավարման վահանակը հեռուստացույցի վրա տեղակայված հեռակառավարման սենտորին: Հեռակառավարման վահանակը կարող է չաշխատել, եթե հեռակառավարման վահանակի և հեռակառավարման սենտորի միջև ինչ-որ առարկա կա:
- Հեռուստացույցը վառ լուսավորված սենյակում օգտագործելիս ինֆրակարմիր հեռակառավարման սենտորը կարող է պատշաճ կերպով չաշխատել:
- Հեռակառավարման վահանակի օգտագործման համար առաջարկվող առավելագույն արդյունավետ հեռավորությունը մոտ 7 մետր է:

### Մարտկոցների փոխարինում

Փոխեք մարտկոցները ժամանակին: Որպեսզի հեռակառավարման վահանակն աշխատի, տեղադրեք մարտկոցները՝ համաձայն հրահանգների:

**ՈՒՇԱՂՈՒԹՅՈՒՆ!** Հնարավոր է տեղի ունենալ պայթյուն, եթե մարտկոցները սխալ տեղադրվեն: Մարտկոցները պետք է փոխարինվեն միայն լույս կամ համարժեք տեսակի մարտկոցներով:

### Մարտկոցների տեղադրումը հեռակառավարման վահանակում

1. Բացեք հեռակառավարման վահանակի հետևի կափարիչը:
2. Տեղադրեք երկու AAA տեսակի մարտկոց: Համոզվեք, որ մարտկոցների ծայրերի «+» և «-»-ը համընկնում են խցիկի ներսում գտնվող նշանների հետ:
3. Փակեք կափարիչը:

### Հեռուստացույցի միացումն ու անջատումը

- Հեռուստացույցի միացումը
- Միացրեք հեռուստացույցը վարդակին: Եթե հեռուստացույցն ունի հոսանքի անջատիչ, առաջին հերթին միացրեք այն: Սպասման ռեժիմում հեռուստացույցը միացնելու համար սեղմեք հեռակառավարման վահանակի միացման կոճակը:
- Անջատեք հեռուստացույցը
- Սպասման ռեժիմը միացնելու համար սեղմեք հեռակառավարման վահանակի միացման կոճակը:
- Հեռուստացույցը երկար ժամանակ մի թողեք սպասման ռեժիմում: Խորհուրդ ենք տալիս անջատել հոսանքի լարը:

### ՆՇՈՒՄ.

Եթե հոսանքը պատահաբար անջատվի, հեռուստացույցն ավտոմատ կերպով կվերադառնա սպասման ռեժիմ, երբ սնուցումը վերականգնվի: Հեռուստացույցի բնականոն շահագործումն ապահովելու համար արգելվում է հոսանքը համախառն անջատելը և միացնելը, ուստի, եթե պատահաբար անջատեք հոսանքը, խորհուրդ է տրվում հոսանքի լարը անջատել վարդակից:

### ՀԵՌԱԿԱՌԱՎԱՐՄԱՆ ՎԱՀԱՆԱԿ (ՀԿ)



### ՆՇՈՒՄ.

ՀԿ կոճակները կարող են տարբերվել օգտագործողի ձեռնարկում պատկերվածներից:

### Մեկնարկային կարգավորում

1. Հեռուստացույցը միացրեք հոսանքի վարդակից և սեղմեք հեռուստացույցի պատասխան կամ հեռակառավարման վահանակի միացման Օ կոճակը: Սպասեք, մինչև հեռուստացույցը միանա և հայտնվի ողջույնի Եկրանը: Այնուհետև հեռակառավարման վահանակի վրա սեղմեք OK:
2. Կարգացեք օգտատիրական համաձայնագիրը և սեղմեք հեռակառավարման վահանակի OK կոճակը:
3. Ուտրեք թե ինչպես են հեռուստացույցը միակալու համալցանցիկի Wi-Fi կամ լուկա ցանցի միջոցով: Եթե դուք օգտագործում եք ակալր ցանց, գտեք այն ցանցում, սեղմեք OK հեռակառավարման վահանակի վրա և մուտքագրեք ցանցի գաղտնաբառը: Լուկա ցանցին միակալու համար վարդապսե միացրեք LAN մալուխը և ընտրեք ЛОКАЛЬНАЯ СЕТЬ: Եթե դուք չեք ցանկանում միացնել հեռուստացույցը ինտերնետին, սեղմեք ПРО-НУСТИТЬ - տեղի կունենա անցում հեռակառավարման վահանակից միացնելու փուլին (տես կ. 7):
4. Ուշադրություն դարձրեք, որ առանց ինտերնետի չեք կարող ցանցով աշխատող հեռուստաալիքներ և տեսախոսքեր դիտել, բացի այդ չի թարմացվի հեռուստացույցի ծրագրաշարը: Հեռուստացույցը կսկսի որոնել ծրագրաշարի թարմացումները ինտերնետին միակալուց հետո: Սպասեք մինչև գործողությունն ավարտվի:
5. Մուտք գործեք Յանդեքսի ձեր աքաունթը:
  - Եթե ձեր սմարթֆոնն ունի Յանդեքս հավելվածը, և դուք հեղինակագրված (ավտորիզացված) եք դրանում, բացեք այն, սեղմեք որոնման տողում տեսախցիկի պատկերակը և հեռուստացույցի Եկրանից սկանավորեք QR կոդը:



- Եթե դուք չունեք Յանդեքս հավելվածը, համացանցին միացված ցանկացած համակարգիչով, սմարթֆոնով կամ պլանշետով բացեք դիտարկիչը (բրաուզերը) և դրուձան տողում հավաքեք yandex.ru/activate: Եթե կայքը ցուցադրում է թույլտվության հարցում, մուտք գործեք ձեր արձանույթ: Այնուհետև հեռուստացույցի Էկրանին մուտքագրեք կոդը և սեղմեք **Յօժիռ**:
- Եթե ձեր Յանդեքս արձանույթ մուտք գործելու համար դուք օգտագործում եք երկգործոն նույնականացում, բացեք Յանդեքս հավելվածը և հեռուստացույցի Էկրանից սկանավորեք QR կոդը:
- 6. Սպասեք հեղինակագործան ավարտին և սեղմեք **OK** հեռակառավարման վահանակի վրա:
- 7. Էկրանի վրա կիայտնվի և հեռակառավարման վահանակը հեռուստացույցին միացնելու հարցում հեռուստացույցին Bluetooth-ի միջոցով: Միացումը սկսելու համար հեռակառավարման վահանակի վրա միաժամանակ սեղմեք ձայլի իջեցման և ձայլի բարձրացման կոճակները և պահեք դրանք մինչև ցուցիչը թարփել: Երբ միացումն ավարտվի, հեռուստացույցի հիմնական Էկրանը կբացվի:

## ՀԻՆԱՆՎԱՆ ԷԿՐԱՆ

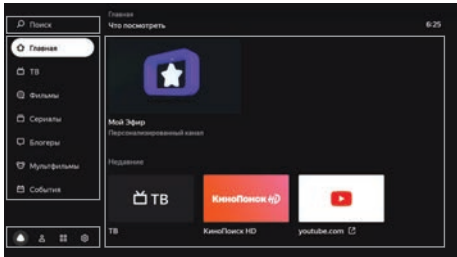

**Սուիչ (Որոնում)** - ընտրեք, որպեսզի դիտեք տեսանյութ համացանցում:

**Գլխավոր (Վիպակոր)** - հեռուստապիլոններ և տեսանյութեր, որոնք առաջարկվում են անձամբ ձեզ: Որքան շատ տեսանյութեր և շոուներ դիտեք, այնքան ավելի ճշգրիտ կլինեն առաջարկությունները: Նաև այս բաժնում կարող եք միացնել «Իմ եթերը»-ը մի այլիք, որի հաղորդումը ձևավորվում է հաշվի անունով ձեր նախաիրությունները:

**TV** - հեռուստացույցով հասանելի եթերային անալոգային և թվային, կաբելային, արբանյակային և ինտերնետ-ալիքներ:

**Ֆիլմեր (Ֆիլմայ)** - հազարավոր ֆիլմեր կինոյի լեգենդներին մինչև նորությունները և բացառիկները\*:

**Տերիալ (Մերիալներ)** - ռուսական և արտասահմանյան կալվածքային սերիալները\*:

**Բլոգեր (Բլոգերներ)** - տեսանյութեր YouTube-ից:  
**Մուլտեյլմայ (Մուլտֆիլմեր)** - մուլտսերիալներ, կարճա-ետրած և լիամետրաժ անիմացիոն ֆիլմեր\*:

**□□** - Հավելվածներ հեռուստացույցի վրա (Տես «Ինչպե՞ս օգտագործել հավելվածները» բաժինը):

**⚙** - հեռուստացույցի կարգավորումներ (տես «Կարգավորումներ» բաժինը):

**Ⓓ** - Աջաուղևների կառավարում (տես «Ավելացնել աջաուղև» բաժինը):

\*Դիտման համար ձեզ անհրաժեշտ է բաժանորդագրվել ԿՆ-ԴԵԿՍ.ՈՒՍՈՑ-ում կամ ԿՆՈՒՍՄԻՃ-ում: Գործող պրոմոշոններ կամ պրոմոկոդը նույնպես պետույալ են:

## ԿԱՐԳԱՎՈՐՈՒՄ Միացրեք հեռակառավարման վահանակը կամ այլ սարք BLUETOOTH-ի միջոցով

Եթե առաջին անգամ միացնելիս դուք չեք զուգակցել հեռակառավարման վահանակն ու հեռուստացույցը Bluetooth-ի միջոցով, դա արեք ավելի ուշ, այսպես չեք կարողանա օգտագործել ձայլային մուտքագրումը: Բացի այդ, դուք կարող եք նաև միացնել ստեղնաշար, մկնիկ, ջոյսթիկ կամ կառավարման այլ սարք.

- Հեռուստացույցի հիմնական Էկրանին սեղմեք, այնուհետև անցեք **НАСТРОЙКИ УСТРОЙСТВА** (Սարքի կարգավորումներ) և **ПДУ И АКСЕССУАРЫ** (Հեռակառավարման վահանակ և արքեստևարներ) խմբում ընտրեք **ДОБАВИТЬ УСТРОЙСТВО** (Ավելացնել սարք):

- Բերեք սարքը միացման ռեժիմի: Եթե դուք զուգակցում եք հեռակառավարման վահանակը, ապա միաժամանակ սեղմում պահեք դրա ձայլի իջեցման և ձայլի բարձրացման կոճակները և սպասեք, մինչև ցուցիչը թարփել:

- Սպասեք, մինչև հեռուստացույցը հայտնաբերի սարքը և միանա դրան:

## Փոխել ամաթթիվը և ժամանակը

- Հեռուստացույցի հիմնական Էկրանին սեղմեք, այնուհետև անցեք **НАСТРОЙКИ УСТРОЙСТВА** (Սարքի կարգավորումներ) բաժինը և ընտրեք **ДАТА И ВРЕМЯ** (Ամսաթիվ և ժամանակ)
- Փոխեք կարգավորումները:

- Ինտերնետի միջոցով ամաթթիվը և ժամանակը ինքնաբերաբար կարգավորելու համար սեղմեք **АВТОНАСТРОЙКА ДАТЫ И ВРЕМЕНИ** (Ամսաթիվ և ժամանակի ավտոմատ կարգավորումներ) և միացրեք **ИСПОЛЬЗОВАТЬ ВРЕМЯ СЕТИ** (Օգտագործել ցանցի ժամանակը) ընտրանքը: Եթե ժամանակը չի ցուցադրվում ձեր ժամային գոտու համար, վերադարձեք ամաթթվի և ժամանակի կարգավորումների ընտրացանկ, սեղմեք **ВЫБРАТЬ ЧАСОВОЙ ПОЯС** (Շնորհեք ժամային գոտին) և գտեք ձեր տարածաշրջանի գոտին:

- Եթե ցանկանում եք ձեռքով սահմանել ամաթթվի կամ ժամանակի կարգավորումները, սեղմեք **АВТОНАСТРОЙКА ДАТЫ И ВРЕМЕНИ** (Ամսաթիվ և ժամանակի ավտոմատ կարգավորում) և անջատեք **ИСПОЛЬЗОВАТЬ ВРЕМЯ СЕТИ** (Օգտագործել ցանցի ժամանակը) ընտրանքը: Այնուհետև

անցեք ամաթթվի և ժամանակի կարգավորումների ցանկ և սահմանեք ցանկալի արժեքները:

## Փոխել Էկրանի կարգավորումները

- Հեռուստացույցի հիմնական Էկրանին սեղմեք և ընտրեք **ИЗОБРАЖЕНИЕ** (պատկեր)
- Փոխեք կարգավորումները:

- **Подсветка (Լուսավորություն)** (փոխում է Էկրանի պայծառությունը):

- **Режим изображения (պատկերի ռեժիմ)**: Պայծառություն, ցայտուկություն, սահունություն և այլ կարգավորումներ՝ հարմարեցված կոնկրետ տեսակի տեսանյութին: Շնորհեք այն ռեժիմը, որը համընկնում է այն ամենի հետ, ինչ դիտում եք ամենից հաճախ, օրինակ՝ սպորտային հաղորդումների և տեսանյութերի դիտման համար հարմար է **Спорт** ռեժիմը:

- **Цветовая температура (Գունային ջերմաստիճան)**: Գույլի երանգը, որը կկիրառվի պատկերի վրա: Որպես կանոն, պատկերն ամենից լավ դիտվում է ստանդարտ կամ տաք գույլի ջերմաստիճանի դեպքում, սակայն արժե փորձարկել և ընտրել այն ջերմաստիճանը, որը հենց դուք եք հավանում:

- **Шумоподавление (Աղմուկի ճնշում)** Եթե միացնեք այս ընտրանքը, հեռուստացույցն ինքնաբերաբար կփոխի բարելավելի պատկերը՝ հեռացնել աղմուկը և պղտորումը: Եթե դուք սովորաբար դիտում եք բարձրորակ տեսանյութ, աղմուկի ճնշումը կարող եք թողնել միջինի, կամ անջատել:

- **Формат изображения (Պատկերի ձևաչափ)** Որոշում է Էկրանի կողմերի հարաբերակցությունը: Կանխարկված, կողմերի հարաբերակցությունը սահմանված է 16:9, որը հարմար է այլիքների և տեսանյութերի մեծ մասի համար: Եթե դուք այլ ձևաչափով տեսանյութ եք դիտում կամ ցանկանում եք մեծացնել պատկերը, ցանկից ընտրեք համապատասխան կետը:

- **MEMC**: Պատկերը դարձնում է ավելի սահուն և պարզ տեսանյութին կադրեր ավելացնելու հաշվին: Լավ որակի տեսանյութի դիտման համար պարամետրը պարտադիր չէ օգտագործել: Կարելի է անջատել այն կամ դնել միջին ռեժիմ:

## Փոխել ձայնի կարգադրումը

- Հեռուստացույցի հիմնական Էկրանին սեղմեք և ընտրեք **Звук** (Ձայն)
- Փոխեք կարգավորումները:

- **СИСТЕМНЫЕ ЗВУКИ (Համակարգային ձայներ)**: Այնպես, եթե չեք ցանկանում, որ հեռուստացույցը հնչյուններով ուղեկցի հեռակառավարման վահանակի հրահանգները (մեկույի նավարկություն, տեքստի մուտքագրում և այլն):

- **УРАВНИВАНИЕ ГРОМКОСТИ (Բարձրության հավասարակշռում)**: Միջինացնում է տարբեր հեռուստապիլոնների և տեսանյութերի ձայլի բարձրությունը, որպեսզի մի այլիցից մյուսին անցնելիս ձայլը չափազանց բարձր կամ ցածր չլինի:

- **Объемный звук (Ծավալուն ձայն):** Մշակում է ձայնն այնպես, որ այն ընդարձակ հնչի անգամ հեռուստացույցի 2 բարձրախոսներով:
- **Режим аудио (Աուդիո ռեժիմ):** Ձայնի կարգավորումներ՝ հարմարեցված տեսալուսիչի որոշակի տեսակի համար: Շնորհիվ այն ռեժիմը, որը համապատասխանում է այն անհնին, ինչ դիտում եք ամենից հաճախ, օրինակ՝ Мүзыка ռեժիմը հարմար է երաժշտական տեսահոլովակներ դիտելու համար:
- **Цифровой аудио вывод (Թվային աուդիո ելք):** Որոշում է թվային կամ անալոգային ձայն փոխհաղորդել աուդիո համակարգը: Շնորհիվ PCM, որպեսզի ստիպողաբար փոխանցել թվային ձայն Auto, որպեսզի հեռուստացույցն ինքը հայտնաբերի փոխհաղորդ ձայնի տեսակը և Выхл., (Անշատել) եթե չեք ցանկանում թվային ձայն արտածել արտաքին սարք: Որոշ աուդիո համակարգեր չեն կարող թվային ձայն ստանալ: Այս դեպքում անշատել թվային աուդիո ելքը կամ միացրեք այն Auto ռեժիմում:

**Կարգավորել ալիքները  
Գտնել անալոգային ալիքներ**

- Միացրեք ալեհավաքը և հեռուստացույցն այնպես, ինչպես նկարագրված է «Ալեհավաքի միացում» բաժնում:
- Հեռուստացույցի հիմնական Էկրանին սեղմեք, այնուհետև անցեք НАСТРОЙКА КАНАЛОВ (Ալիքների կարգավորում) բաժնիը և ընտրեք АНАЛОГОВОЕ ТВ (Անալոգային հեռուստացույց):
- Եթե ցանկանում եք ավելացնել բոլոր հասանելի ալիքները, սեղմեք АВТОМАТИЧЕСКАЯ НАСТРОЙКА КАНАЛОВ (Ալիքների ավտոմատ կարգավորում): Ձեռքով ալիք ավելացնելու համար սեղմեք Ручная ПРЕДУСТАНОВКА ПРОГРАММ (Ծրագրերի ձեռքով կարգավորում) և մուտքագրեք ցանկալի ալիքի պարամետրերը:

**Գտնել թվային ալիքները (ալեհավաք)**

- Միացրեք ալեհավաքը և հեռուստացույցն այնպես, ինչպես նկարագրված է Ալեհավաքի միացում» բաժնում:
- Եթե հեռուստատեսության օպերատորը ապահովում է ալիքի մուտքը ապակողավորման քարտի օգնությամբ, տեղադրեք այն հեռուստացույցի հետևի մասում գտնվող COMMON INTERFACE բևիկում:
- Հեռուստացույցի հիմնական Էկրանին սեղմեք, այնուհետև անցեք НАСТРОЙКА КАНАЛОВ (Ալիքների կարգավորում) և ընտրեք ЦИФРОВОЕ ТВ (АНТЕННА) (Թվային հեռուստատեսություն (ալեհավաք):
- Գտեք ձեր երկիրը СТРАНА (Երկիր) ցանկում:
- Շնորհիվ ալիքների պահպանման հերթահանությունը: Միացրեք LCN ընտրանքը, որպեսզի ալիքները պահվեն հեռուստատեսության օպերատորի կողմից Նշված հերթահանությամբ, և անշատել, եթե ցանկանում եք, որ դրանք համակարգվեն ըստ հաճախակախության: Այս ընտրանքն աշխատում է միայն ալիքների ավտոմատ կարգավորման մասում:
- Եթե ցանկանում եք ավելացնել բոլոր հասանելի ալիքները, սեղմեք АВТОМАТИЧЕСКАЯ НАСТРОЙКА (Ավտոմատ կարգավորում): Ձեռքով ալիք ավելացնելու համար սեղմեք

РУЧНАЯ НАСТРОЙКА (ձեռքով կարգավորում) և մուտքագրեք ցանկալի ալիքի պարամետրերը:

**Գտնել թվային ալիքներ (մալուխային հեռուստատեսություն)**

- Միացրեք ալեհավաքը և հեռուստացույցն այնպես, ինչպես նկարագրված է «Ալեհավաքի միացում» բաժնում:
- Եթե հեռուստատեսության օպերատորը ապահովում է ալիքի մուտքը ապակողավորման քարտի օգնությամբ, տեղադրեք այն հեռուստացույցի հետևի մասում գտնվող COMMON INTERFACE բևիկում:
- Հեռուստացույցի հիմնական Էկրանին սեղմեք, այնուհետև անցեք НАСТРОЙКА КАНАЛОВ (Ալիքների կարգավորում) և ընտրեք ЦИФРОВОЕ ТВ (КАБЕЛЬ). (Թվային հեռուստատեսություն (մալուխային):
- СТРАНА ցուցակում գտեք ձեր երկիրը:
- Եթե ցանկանում եք ավելացնել բոլոր հասանելի ալիքները, սեղմեք АВТОМАТИЧЕСКАЯ НАСТРОЙКА (Ավտոմատ կարգավորում): Ձեռքով ալիք ավելացնելու համար սեղմեք Ручная НАСТРОЙКА (ձեռքով կարգավորում) և մուտքագրեք ցանկալի ալիքի պարամետրերը:

**Գտնել արբանյակային ալիքներ**

- Արբանյակային հեռուստատեսության օպերատորից պարզեք արբանյակների միաստու պարամետրերը.
- Արբանյակների անվանումը, երկայնության ուղղությունը և անկյունները, խումբը (դիսպագրուց):
- Արբանյակի վրա տրանսպոնդերների բնութագրերը՝ հաճախականություն, սովալների արագություն, բևեռականություն:
- Ձեր արբանյակային ալեհավաքի, փոխարկիչների (LNB) և անշատիչների բնութագրերը: փոխարկիչների տեսակը, DiSEqC արձանագրության տարրերակը և անշատիչի ազդանշանի ձայնետևազը, ինչպես նաև արդյոք անշատիչը ապահովում է Toneburst տեխնոլոգիա:
- Միացրեք արբանյակային ալեհավաքը և հեռուստացույցն այնպես, ինչպես նկարագրված է «Ալեհավաքի միացում» բաժնում:
- Եթե ձեր հեռուստատեսության օպերատորը ապահովում է ալիքի մուտքը ապակողավորման քարտով, տեղադրեք այն հեռուստացույցի հետևի մասում գտնվող COMMON INTERFACE բևիկում: Քարտի մասին ավելին կարող եք կարդալ «C+ պայմանական մուտքի քարտի միացում» բաժնում:
- Հեռուստացույցի հիմնական Էկրանին սեղմեք, այնուհետև անցեք НАСТРОЙКА КАНАЛОВ (Ալիքների տեղադրում) բաժնիը և ընտրեք Спутниковое ТВ (Արբանյակային հեռուստատեսություն):
- Ստուգեք, արդյոք յուրաքանչյուր արբանյակի պարամետրերը, որոնք վրա ուղղված է ալեհավաքը, ճիշտ են. գտեք արբանյակը ցանկում, այնուհետև սեղմեք և պահեք OK կոճակը հեռակառավարման վահանակի վրա. բացվող ընտրացանկը կբացվի: Դրանում ընտրեք РЕАКТИВОВАТЬ (հսկարգել): Եթե ցանկալի արբանյակը ցանկում չկա, ապա արբանյակների ցանկի վերևում սեղմեք և Նշեք արբանյակները:

- Շնորհիվ արբանյակը, անցեք ТРАНСПОНДЕР ցուցակին և գտեք արբանյակային հաղորդիչները, որոնցից ալեհավաքը ազդանշաններ կստանա: Ստուգեք արդյոք յուրաքանչյուր հաղորդիչի պարամետրերը ճիշտ են. ընտրեք այն, այնուհետև սեղմեք և պահեք OK կոճակը հեռակառավարման վահանակի վրա. բացվող մեյնյու կբացվի: Դրանում ընտրեք РЕАКТИВОВАТЬ (հսկարգել):
- Շնորհիվ արբանյակը, անցեք ПАРАМЕТРЫ СКАНИРОВАНИЯ (Ալբանյակման պարամետրեր) ցանկ և Նշեք անշատիչի և փոխարկիչի կարգավորումները:
- Սեղմեք НАЧАТЬ ПОИСК (Այսել որոնումը) և սահմանեք որոնման պարամետրերը.
- Որոնման տեսակը: Շնորհիվ ПОИСК СЕТИ (Ցանցի որոնում), եթե ունեք ճիշտ հաղորդիչներ, հեռուստացույցը արագ կհարցնի դրանք և կկազմի ալիքների ցանկը: Եթե վստահ չեք հաղորդիչի պարամետրերի ճիշտության մեջ, օգտագործեք СПЕЛОЕ СКАНИРОВАНИЕ (Վսյոյ սկանավորում) որոնումը. հեռուստացույցը կկանավորի արբանյակների ամբողջ հաճախակախության տիրույթը և ինքնուրույն կհայտնաբերի դրանք վրա գտնվող հաղորդիչները և ալիքները:
- Ալիքի տեսակը: Եթե ցանկանում եք, որ հեռուստացույցը պահի միայն ակնաբ ալիքներ, ընտրեք СВОБОДНЫЕ КАНАЛЫ (Ազատ ալիքներ): Ինչպես վճարովի, այնպես էլ ակնաբ ալիքները պահելու համար Նշեք ВСЕ КАНАЛЫ (Բոլոր ալիքները):
- Տառայնային տեսակը: Նշեք, թե ինչ տեսակի ալիքներ եք ուզում պահպանել հեռուստատեսային (DTV), ազդի կամ բոլորը: Սեղմեք НАЧАТЬ ПОИСК (Այսել որոնումը) և սպասեք արբանյակային սկանավորման ավարտին: Դա կարող է տևել մինչև կես ժամ:

**Ավելացնել ալիք ընտրվածներում**

Շնորհիվ ալիքները ցուցադրվում են ալիքների ցանկի ИЗБРАННОЕ (Շնորհված) խմբում, որտեղ դուք կարող եք արագ գտնել դրանք: Որպեսզի ալիք ավելացնել.

- Հեռուստացույցի հիմնական Էկրանին սեղմեք ТВ:
- Շնորհիվ ալիքը, այնուհետև սեղմեք և պահեք OK կոճակը հեռակառավարման վահանակի վրա, մինչև ալիքի անվան կողքին հայտնվի O պատկերակը:

**Միացնել մանկական ռեժիմը**

- Հեռուստացույցի հիմնական Էկրանին սեղմեք կոճակը, այնուհետև անցեք НАСТРОЙКА УСТРОЙСТВА (Սարքի կարգավորումներ) բաժնիը և ընտրեք РОДИТЕЛЬСКИЙ КОНТРОЛЬ (Շտրպական վերահսկում):
- Սահմանեք մուտքի կոդ. առանց դրա իմացության, երեխաները չեն կարողանա ինքնուրույն փոխել ծնողական վերահսկողության կարգավորումները:
- Որոնման մեջ ընտրեք գտնման մակարդակը և տարիքային վարկարկիչի սահմանափակումները: շաշողը անգամ, երբ փորձեք բացել РОДИТЕЛЬСКИЙ КОНТРОЛЬ (Շտրպական վերահսկողություն) ընտրացանկը, հեռուստացույցը կհարցնի ընթացիկ PIN կոդը: Եթե մոռանաք այն և հինգ անգամ սխալ մուտքագրեք, հեռուստացույցը կառաջարկի

վերակայել կողմ: Մուտքագրեք МАСТЕР-ПИН 0000, այնուհետև նոր կոդ սահմանեք:

**Կրկին միանալ հիտերենտին**

- Եթե հեռուստացույցը միացված է ինտերնետին մալուխի միջոցով, անջատեք այն և նորից միացրեք, ինչպես նկարագրված է «Արտաքին սարքերի միացում» բաժնում:
- Զեռուստացույցը Wi-Fi-ին կրկին միացնելու համար՝
- Անջատեք մալուխը LAN վարդակից (բևիկից), եթե դրա միջոցով է միացված ինտերնետին:
- Զեռուստացույցի հիմնական Էկրանին սեղմեք, ապա կրկնորեք СЕТЬ (Տանց):
- Եթե ցանկանում եք նորից միացնել հեռուստացույցը ցանցին, որի գաղտնաբառը բխրիվել է, ապա նախ և առաջ շեշեք այն: Դա անելու համար հասանելի ցանցերի ցանկից ընտրեք ցանցը և սեղմեք Удалить эту сеть (Տնջել այս ցանցը):
- Հասանելի ցանցերի ցանկում գտեք անհրաժեշտը և մուտքագրեք դրա գաղտնաբառը:

**Ավելացնել արտուևթ**

Եթե դուք հեռուստացույցն օգտագործում եք ձեր ընտանիքի անդամների հետ միասին, հեռուստացույցին ավելացրեք ձեր սերժանվորների արտուևթեր: Դուք կարող եք անցնել մի արտուևթից մյուսին: Ձեր դիտումն պատմությունը չի խաանվի, ուստի ֆիլմերի, հեռուստավիճերի և տեսանյութերի առաջարկությունները ընտանիքի յուրաքանչյուր անդամի համար անհատական կլինեն:

Արտուևթ ավելացնելու համար սեղմեք հիմնական Էկրանին, ընտրեք ДОБАВИТЬ ПОЛЬЗОВАТЕЛЯ (Ավելացնել օգտատեր) և հետևեք հեռուստացույցի հրահանգներին: Ավելացված արտուևթն ավտոմատ կերպով կակտիվանա: առաջարկությունները կընտրվեն օգտատիրոջ նախաիրությունների հիման վրա: կօգտագործվի նաև նրա ПЛОС Կյան ԿИНОПОИСК բաժանորդագրությունը: Եթե հեռուստացույցում որևէ արտուևթ այլևս պետք չէ, դուրս եկեք վերջինից: Զեռուստացույցի հիմնական Էկրանին սեղմեք, ընտրեք արտուևթը, այնուհետև սեղմեք ВЫЙТИ ИЗ АККАУНТА (Դուրս գալ արտուևթից):

**Քարմացնել ծրագրաշարը**

- Զեռուստացույցը ավտոմատ կերպով ստուգում է բարձրացումների առկայությունը և տեղադրում դրանք: Եթե ցանկանում եք դիտել ծրագրաշարի ընթացիկ տարբերակը կամ պարտադրաբար թարմացնել այն.
- Զեռուստացույցի հիմնական Էկրանին սեղմեք, ապա անցեք НАСТРОЙКИ УСТРОЙСТВА (Սարքի կարգավորումներ) բաժինը:
- Շտրեք 06 УСТРОЙСТВА (Սարքի մասին): Ծրագրաշարի կերպով տարբերակը ցուցադրվում է СБОРКА (Հավաքում) ընթացում: Ծրագրաշարը թարմացնելու համար սեղմեք Обновление системы (Համակարգի թարմացում):

**Կարգավորումների վերակայում**

Զեռուստացույցի հիմնական Էկրանին սեղմեք, այնուհետև անցեք НАСТРОЙКИ УСТРОЙСТВА (Սարքի կարգավորումներ)

բաժինը և ընտրեք ХРАНИЛИЩЕ И СБОРО (Պահպանում և վերակայում): Սեղմեք ЗАВОДСКИЕ НАСТРОЙКИ (Գործարանային կարգավորումներ), հաստատեք գործողությունը և պասսեթ կարգավորումների վերակայման ավարտին: Այնուհետև կրկին կարգավորեք հեռուստացույցը:



**Այլ կարգավորումներ**

Զեռուստացույցի այլ կարգավորումների մասին կարգացեք [www.yandex.ru/support/smart-tv](http://www.yandex.ru/support/smart-tv) կայքում տեղադրված տեղեկությունները:

**Դիտել հեռուստավիճեր, ֆիլմեր, սերիալներ և տեսանյութեր**

Այս հեռուստացույցը պարտադիր չէ միացնել մալուխային, արբանյակային կամ անալոգային հեռուստատեսությանը. նրանում արդեն հասանելի են տասնյակ ինտերնետ-հեռուստավիճերի հերթաշնչություն: Իսկ եթե ունեք Яндекc.Плюс-ի, կամ КиноПоиск-ի բաժանորդագրություն, ապա ընտրությունը չի սահմանափակվում միայն հեռուստավիճերով, դուք կարող եք ֆիլմ կամ սերիալ ընտրել КиноПоиск-ի գրադարանակ: Զեռուստատեսային հարդրում, ֆիլմ, սերիալ, բլոգերի տեսանյութ կամ մուլտֆիլմ միացնելու համար Էկրանի ձախ կողմում ընտրեք ցանկի ցանկայի բաժինը: Եթե չգիտեք, թե ինչ դիտել, անցեք Главное (Գլխավոր) բաժինը, այն պարունակում է ձեզ առաջարկվող տեսանյութեր:

**Փնտրել տեսանյութ КиноПоиск-ում կամ ցանցում**

Համացանցում տեսանյութ կամ КиноПоиск-ի\* գրադարանում ֆիլմ որոնելու համար Էկրանի ձախ մասի ընտրագանկից ընտրեք Поиск (Որոնում) և մուտքագրեք տեսանյութի անունը:

Բացի այդ, անվանումը կարելի է թեյաղորդ: Դա անելու համար սեղմած պահեք հեռակառավարման վահանակի կոճակը և արտաբերեք այն, ինչ պետք է գտնեք: Ձայնային մուտքագրումն աշխատում է միայն այն դեպքում, եթե հեռակառավարման վահանակը միացված է հեռուստացույցին Bluetooth-ի միջոցով (տես «Միացնել հեռակառավարման վահանակը կամ մեկ այլ սարք Bluetooth-ի միջոցով» բաժինը):

**Դիտել տեսանյութ արտաքին սարքի միջոցով**

- Միացրեք հեռուստացույցը և սարքը, ինչպես նկարագրված է «Արտաքին սարքերի միացում» բաժնում:
- Սեղմեք հեռակառավարման վահանակի կոճակը, այնուհետև ազդանշանի արշուրների ցանկում գտեք այն արշուրը, որին միացված է սարքը:

\*Ֆիլմերն ու սերիալները պահանջում են Яндекc.Плюс կամ КиноПоиск բաժանորդագրություն: Գործող պրոմոշոքանը կամ պրոմոկոդը նույնպես հարմար է: Զեռուստատեսային հարդրողներն ու տեսանյութերը համացանցից կարելի է անվճար դիտել:

**Դիտել մեդիա ֆայլեր USB-կրիչից**

Զեռուստացույցն ապահովում է USB-կրիչներ՝

- Մինչև 2 ՏԲ տարողությամբ NTFS ֆայլային համակարգով;
- Մինչև 128 ԳԲ տարողությամբ FAT32 ֆայլային համակարգով
- Մինչև 2 ԳԲ տարողությամբ FAT16 ֆայլային համակարգով

**Նշում:** Զեռուստացույցը կարող է համատեղելի չլինել որոշ արտաքին USB սարքերի հետ: Բացի այդ, որոշ USB սարքեր պահանջում են արտաքին, լրացուցիչ սուուցան աղբյուր: Դուք կարող եք դիտել հեռակալ ձևաչափերի մեդիա ֆայլերը՝

**Պատկեր** - PNG, JPEG, BMP.

**Երաժշտություն** - AAC, MP3 (32–320 կաթթ/վ): Որպեսզի հեռուստացույցը պատշաճ ցուցադրի թրեքի հեղինակին և անվանումը, ինչպես նաև այլ տեղեկություն, MP3 ֆայլի մետատվյալները պետք է լինեն ID3v2.4 ձևաչափով և UTF-8 կոդավորմամբ:

**Տեսանյութ** - AVI, TS, VOB, MPG (MPEG-2), MP4, MKV.

**Ենթագրեր (Արտախորեք)** - SRT (Unicode): Որպեսզի ենթագրերը ճիշտ ընթերցվեն, SRT ֆայլը պետք է պահվի նույն զրադացանում, ինչ որ տեսանյութը, իսկ երկու ֆայլերի անունները պետք է համընկնեն: Բացի այդ, համաձայն, որ ենթագրերի տեսքով կոդավորված է Unicode ձևաչափով: Այն մասին, թե ինչպես USB կրիչն անվանված միացնել, տեղեկություններ կարողացեք «Արտաքին սարքերի միացում» բաժնում: Մեդիա ֆայլ դիտելու համար հեռուստացույցի հիմնական Էկրանին սեղմեք և գործարկեք Медиаплеер հավելվածը: Դրանում գտեք և բացեք ցանկայի ֆայլը՝ ֆիլմ, լուսանկար կամ երաժշտական թրեք:

**Զեռարձակել ձայնը արտաքին աուդիո համակարգի կամ ակնաձայնակի միջոցով**

Աուդիո համակարգի կամ ակնաձայնակների մալուխը միացրեք հեռուստացույցի հետևի վարդակին: Աուդիո համակարգը միանում է DIGITAL AUDIO OUT ընկերին, ակնաձայնակները՝ 3.5 միլիմետրանոց աուդիո վարդակին: Ձայնն անմիջապես կսկսի ինչպես միացված սարքից: Ավելի մանրամասն կարողացեք «Արտաքին սարքերի միացում» բաժնում:

**Ինչպես օգտվել հավելվածներից**

Զեռուստացույցի մեջ կարելի է գործարկել կողմնակի հավելվածներ՝ բրաուզերներ, մեդիա նվագարկիչներ, առցանց (օնլայն) կինոսարդումներ և այլն: Դրանցից մի քանիսը նախապես տեղադրված են, մյուսները կարող են տեղադրվել հեռուստացույցի հավելվածների խանութից: Հավելվածը գործարկելու համար հեռուստացույցի հիմնական Էկրանին սեղմեք, այնուհետև ընտրեք ցանկայի հավելվածը: Եթե այն արդեն տեղադրված է, ապա, որ այն գործարկվի: Եթե հավելվածը դեռ տեղադրված չէ, սեղմեք Установить (Տեղադրել):

**Զեռարձակել պատկերը սմարթֆոնի կամ պլանշետի միջոցով**

Զեռուստացույցի հիմնական Էկրանին սեղմեք և գործարկեք Screen Mirroring հավելվածը: Այնուհետև միացրեք հեռարձակման գործառնոյը սմարթֆոնի կամ պլանշետի

վրա և ընտրեք հեռուստացույցը հասանելի արքեբրի ցանկից:  
Էկրանի կրկնօրդման մասին ավելի մանրամասն կարդացեք ձեր անարթֆոնի կամ պլանշետի փաստաթղթերում:

**Վերագործարկել կամ անջատել հեռուստացույցը**

Մեղմնեք և պահեք միացման կոճակը հեռուստացույցի պատյանի կամ հեռակառավարման վահանակի վրա: Անջատման և վերագործարկման հրամանները կցուցադրվեն Էկրանին, ընտրեք անհրաժեշտը:

**5. ԱՆՍԱՐԶՈՒԹՅՈՒՆՆԵՐԻ ԸՏՎՄԱՆ ՁԵՆԱՐԿ ԱՆՍԱՐԳՈՒԹՅՈՒՆՆԵՐԻ շտկում**

Եթե հեռուստացույցի աշխատանքի ժամանակ խնդիրներ են առաջանում, փորձեք այն անջատել և նորից միացնել: Դուք կարող եք նաև օգտագործել ստորև բերված արյուսակը անսարքությունների շտկման համար: Եթե անսարքությունը չի վերականու, դիմեք տեխնիկիկական մասնագետի օգնությանը:

ԽՆԴԻՐ	ԼՈՒՇՈՒՄ
Հեռուստացույցը չի միանում (պատճառն ռեժիմի ցուցիչը չի վառվում)	Ստուգեք, որ հեռուստացույցի հոսանքի վարչ պաշտոնը կերպով միացված լինի 220-240 Վ-50/60 Հց փոփոխական հոսանքին: Ստուգեք էլեկտրական վարչավում հոսանքի անկայունությունը: Անջատեք հեռուստացույցի հոսանքի մուտքից էլեկտրական վարչակցից և կրկին միացրեք այն 2-3 րոպե անց: Ստուգեք հեռակառավարման վահանակի աշխատանքը
Բացակայում է հեռուստատեսական ազդանշանի ընդունումը	Ստուգեք՝ արդյոք հեռուստացույցի կարգավորումները ճիշտ են: Միացրեք մեկ այլ հեռուստայիջ: Ստուգեք, որ հեռուստատեսական այնտեղանի մուտքից ճիշտ է միացված: Հնարավոր է հեռուստատեսային այնտեղանի անսարքություն, կամ հաղորդիչ կայանի ազդանշանի ժամանակավոր բացակայությունը
Բացակայում է ձայնային ուղեկցումը	Ստուգեք ձայնի հզորության կարգավորումը: Ստուգեք, որ ձայնը կոճակից անջատված չլինի: Ստուգեք, որ ձայնի համակարգի ընտրությունը այլիքի կարգավորումներում ճիշտ լինի: Ստուգեք ձայնի կարգավորումներում տեղադրումների ճիշտությունը
Պատկերի ճիշտ գունային վերարտադրության խախտում	Ստուգեք՝ արդյոք գունային համակարգի ընտրությունը ճիշտ է և այլիքի կարգավորումներում: Ստուգեք պատկերի կարգավորումներում տեղադրումների ճիշտությունը: Հարողորդ կայանի ազդանշանը կարող է թույլ կամ ամրուտ լինել, վերակարգավորեք մեկ այլ այլիք
Яндекс.Плюс-ի կամ КиноПоиск-ին բաժանորդագրվելու հետ կապված խնդիրներ	Ե թ ե թ ռ է ն է ք Я н д е к с . П л о с - ի ա ճ ա մ ա ն ո ղ ա ղ ու ղ թ յ ու ն , հ ս ա մ ա ն ա ի ղ թ եր առաջարկությունը yandex.ru/support/plus/troubleshooting.html կայքում: КиноПоиск HD-ի բաժանորդագրության մասին կարող եք կարգավ yandex.ru/support/kinopoisk/subscription-kinopoisk.html կայքում

Հեռուստացույցը չի կառավարվում հեռակառավարման վահանակով	Բացեք հեռակառավարման վահանակի մարտկոցի խցիկը, փոխարինեք մարտկոցները նորերով: Հեռուստալուրման վահանակի ճառագայիջն ուղղեք ավիզիայից հեռուստացույցի աջակի հեռակառավարման ընդունիչին (սենտորի): Հեռակառավարման վահանակի և հեռակառավարման վահանակի ընդունիչի (սենտորի) միջև (կախույթ մատնեք և այլև) որևէ խոչընդոտ չպետք է լինի: Հեռակառավարման վահանակի և հեռուստալուրման վահանակի ընդունիչի (սենտորի) միջև հեռակախույթը չպետք է գերազանցի 5 մետրը, իսկ շերտման և ակտյուևը երևակալական ուղղաձայնայից չպետք է գերազանցի 20 աստիճանը:
PC-HDMI ռեժիմում պատկերը թաքրթում է կամ ի հայտ են գալիս շերտագծեր	Համակարգչի կարգավորումները սխալ են ընտրված: Արթնաճանակ վահանակ ռեժիմում ընտրեք մոնիտորի ճիշտ պատկերատեսիլը
Էկրանի վրա դիտվում են առանձին անշարժ մանր կետեր (պիքսելներ)	Հեռուստացույցում օգտագործվում է բարձր հատկություններից հեռուլ գործերյա Մատրիցան: Մատրիցաների արտադրության ժամանակակից տեխնոլոգիան թույլ է տալիս պատկերի վրա երևալ առանձին մանր մուգ կամ գուևակր կետեր (պիքսելներ), որոնք չեն խթարարում պատկերի ընդհանուր ընկալումը: Բոլոր Մատրիցաները փորձարկվում են արտադրական և պայմաններում և համապատասխան են այս խնդիր արտադրանքի ստանդարտների պահանջներին
USB-իստեղծիչը չի աշխատում	Անջատեք USB բարդը (արտաքին USB սարքը) հեռուստացույցի USB իստեղծիչայից: Կրկին միացրեք ինամակուլ միացնելով միակցիչները
Հնարավոր չէ կարդալ որոշ ֆայլեր արտաքին USB սարքից	Ֆայլերի տեսակները, որոնք կարելի է կարդալ հեռուստացույցի USB իստեղծիչի միջոցով, պետք է համապատասխանեն ընտրադրին: Համազվեք, որ ձեր հեռուստացույցն ապահովում է տվյալ տեսակի ֆայլերը կարգավոր (կարդալ) թուղթը: «Դիտել ներառել ֆայլեր USB կրիչից» բաժնից
Հեռուստացույցը դիտելիս կամ անջատելիս չրիկոց կամ գզկոց է լսվում	Սովորական եղևույթ է, որն առաջանում է պատկերի ջերմային կեմանի հետևանքով ջերմ և ստիճանի և խոսակության և կոնտի հետ ընդունիչի պրոյեկտի միջև էլեկտրական շղթաների աշխատանքի առանձնահատկության հետևանքով հեռուստացույցը կարող է ռե բարձր գզկոց, դզգոց, թույլ արժույթ առաջացնել: Սա թրուլթյուն չի համարվում
Կառավարման հրահանգները դանդաղ են կատարվում	Կառավարման հրահանգի ճզգրի կատարման համար հեռուստացույցի պրոցեսորին անհրաժեշտ է որոշակի ժամանակ այն մշակելու համար: Հեռուստացույցը կարող աշխատանքի համար տարբեր կառավարման հրահանգների միջև ընդունիչ դանդաղ տվեք: Սա չի ազդում հեռուստացույցի աշխատանքության վրա և չի համարվում թրուլթյուն

Աղանց տեսանյութերի կազմակերպումը ոչ դիմելի է (դաժարտեղված է)	Դադարեցրեք կազմակերպումը, սպասեք 2-3 րոպե, ապա շարունակեք դիտումը: Հնարավոր է, որ դուք խնդրեցիք սխալ սակագնային պլան եք ընտրել: Արտադրողի կողմից առաջարկվող սակագնային պլանը պետք է ունենա անվազեց 10 ՄԲ/վ արժագրություն: Ձեր տաս երթուղիչին (ոռուտերին) միացված լուսաղուցիչ անկար սարքերը կարող են դանդաղեցնել աշխատանքը: Ստուգեք երթուղիչի պարամետրերն ու կառավարման թուղթը, անսարքության դեպքում փոխարինեք այն
Տեղադրված կրկնակի ռեպրոդուցի մեկը չի աշխատում (կամ աշխատում է առանց ձայնի, կամ ունի այլ թրուլթյուններ)	Խնդիրը հավանաբար կապված է հենց ծրագրի (հավելվածի) հետ: Փորձեք այն ավելի ուշ գործարկել կամ կապվեք այն ստեղծած ընկերության ծրագրաշարժին հետ: Արտադրողը պատասխանատու չէ ձեր կրկնակի հավելվածների շահագործման համար
Անկար մկնիկը չի աշխատում (չի կառավարվում)	Անկար մկնիկին նոր մարտկոց տեղադրեք կամ փոխարինեք ինչ: Ցանկացե՛ք, որ անկար մկնիկի և նրա հաղորդիչի միջև արտաքին խոչընդոտներ չլան (հեռուստացույցի USB միակցիչի հավաքածուից մեկն ունի միակցված և անսովոր է ընդող տեսաշարժ: Անհրաժեշտության դեպքում անկար մկնիկը փոխարինեք
Ներդրված մենյուև բացակայում է, կառավարման անկանում	Անջատեք հեռուստացույցը վարչակցից, սպասեք մեկ րոպե և կրկին միացրեք այն: Վերականուցեք կարգավորումները միևնույն գործառնամային կարգավորումները (տես «Վերականուցեք կարգավորումները» բաժնից)
Ես մտազցել եմ Ցանկանալի աջարման լուցիկը կամ գաղտնաբաղը	- Օգուլեք Яндекc.Плюc-ի խորհրդատուություններից - yandex.ru/support/passport/troubleshooting/
Համացանցին հետ միանալու խնդիրներ	- Համազվեք, որ իստերնետ-պորտվայերի կոդից կապի խնդիր չկա: • Ծրնեք բացել yandex.ru կայքը անարթֆոնով կամ համակարգով: Եթե մտքը չկա, վերագործարկեք երթուղիչը: Եթե դա չի օգուտ, դիմեք ձեր պրոլարներին: • Միացրեք ձեր հեռուստացույցը բջջային իստերնետին անարթֆոնի Wi-Fi-ի միջոցով: Եթե հեռուստացույցը միաուում է և կայուն աշխատում բջջային իստերնետի միջոցով, ապա Wi-Fi կապի հետ կապեք ինտրիքը, ամենայն հավանականությամբ, պրոլարիերի կոդից է: - Wi-Fi կապը պետք է կայուն լինի, որպեսզի հեռուստացույցը աշխատի: Դրեք ձեր անարթֆոնը հեռուստացույցի կողքին և տեսեք, թե ինչ մակարդակի կապ է այն ցուց տալիս: Եթե ճեղք կեսից պակաս են, հեռուստացույցը մոտեցրեք երթուղիչին կամ փոխեք այն մակարդակը (տես «Կրկին միանալու իստերնետին» բաժնից): - Հեռուստացույցը ձեր «Վերագործարկել կամ անջատել հեռուստացույցը» բաժնից: - Նորից կարգավորեք ձեր իստերնետային կապը (տես «Կրկին միանալու իստերնետին» բաժնից)

**2գուշացում.** Թույլ մի տվեք, որ Էկրանի վրա պատկերը երկար ժամանակի ընթացքում անփոփոխ մնա: Անշարժ, բարձր կոնտրաստով պատկերը կարող է «ստվեր» թողնել Էկրանին: Սովորաբար, երբ անջատում եք, «ստվերն» աստիճանաբար անհետանում է, բայց հետագայում այն կարող է ետրոհ հայտնվել: Նման անսարքությունը չի համարվում երաշխիքային դեպք:

**6. ՍԱՐՔԻ ԽՆԱՔԸ**

Մանրակրկիտ և կանոնավոր մաքրումը կարող է երկարացնել ձեր նոր հեռուստացույցի կյանքը և կազատի ձեզ հնարավոր անսարքություններից: Պարտադիր անջատեք հոսանքը և հանեք հոսանքի լարը վարդակից նախքան որևէ մաքրում սկսելը: Սարքը մաքրեք միայն չոր մաքուր կտորով:

**7. ՏԵԽՆԻԿԱԿԱՆ ԸՆՈՒՅԱԳՐԵՐ**

Մոդել	CT-8558	CT-8565	CT-8575
Քաշը գուռաջ/համաքաշ (կգ)	13,6/16,7	17,8/23,7	26/33,6
Բարձրակի տեսակը VESA	200x200/M6	400x200/M6	400x200/M8
Էկրանի ակտիվ չափը	57,5"	64,5"	74,5"
Կողմերի հարաբերակցությունը		16:9	
Թույլտվությունը		3840x2160	
Թարմացման համախառնությունը (Հց)		60	
Պաշտոնությունը (տեսակ կր/մ) (nit)	280	330	350
Կոնտրաստի գործակից (ստանդարտ)	5000:1	5000:1	6000:1
Դիտանկյունը (ԼՐ)		170°/170°	
Լրձագանջի ժամանակը (TR+TF/TYPE) (մկ)	8	6,5	6,5
Գույների քանակը		1,07 G (8-bit+FRC)	
Դիմային վահանակ	LAN, 3xHDMI, 2xRF, COAX, MINI AV, 2xUSB, CI	LAN, 3xHDMI, 2xRF, COAX, MINI AV, 2xUSB, CI	2xRF, 2xUSB, CI
Նեղիկի վահանակ	-	-	LAN, COAX, 3xHDMI, AV, ականջավախներ
USB բևիկ		USB 2.0	
Գործուղության համակարգ		Android 9.0 (Yandex OS)	
CPU պրոցեսոր		Cortex A53x4	
GPU գծազգական պրոցեսոր		G52 (2E) MC1	
DDR Հիշողության մուրօլի ծավալը		1.5 GB	
Flash-հիշողություն (Գբ)		8	
Bluetooth		կան	
Wi-Fi		IEEE 802.11 b/g/n, 2T2R, 2.4G+5G	
Ինտերնետ		LAN RJ-45 10/100 Մբ/թ/վրկ	

Ընդունման դիապազոնը	47.25 Uշց – 867.25 Uշց		
Մուտքային դիմադրություն	75Ω		
Տեսադիտարկման ստանդարտներ	PAL, SECAM		
Աիջների առավելագույն քանակ	100		
Թվային թյուններ	DVB-T/T2/C/S/S2		
Պատկերի ռեժիմներ	Ստանդարտ / պայծառ / պարզ / կինոկար / խաղ / Էներգիայի պահպանում		
3D-կատարավոր զտիչ	կան		
Դինամիկ աղմուկի մշում	կան		
Բալանս	կան		
Ձայնի ռեժիմ	Ստանդարտ / Կենդանի / Սպորտ / Ֆիլմ/Երաժշտություն / Լորթություններ / Ավտո		
Dolby/dolby+ surround	կան		
Էկրանային մենյուի լեզուն	Հայերեն		
ՄուլտիԷկրան	կան		
Հավելվածի նախնական տեղադրում	կան		
Մրագրի թարմացում	USB և Ինտերնետ		
Քիմ ժամանակաչափ	կան		
Ծնողական վերահսկում	կան		
Գույնային ջերմաստիճան	Ջերմ / Սառը / Ստանդարտ		
ARC	կան		
CEC	կան		
Վիդեոկոդիկներ	MPEG-2 MP@ML, MPEG-2 MP@HL, H.264, H.265, AVS		
Աուդիոկոդիկներ	MPEG1 layer1-2,MPEG-2 Layer 2, DD, AAC		
Ֆտուրկոդիկներ	JPEG, BMP, PNG		
Բարձրարժանների ելքային հզորություն	2x10 Վտ		
Գլխաաղված լարում	220-240 Վ ~50/60 Հց		
Գլխաաղված հզորություն (Վտ)	160	180	230
Սլաաուրը սպասման ռեժիմում		≤0.5 Վտ	
Չեռնակաաղվարման վահանակ		Ձայնային կաաաղարմամբ	
Էներգաաարյունաղեաություն դաս			

## 8. ԵՐՋԱԿԱ ՄԻՋԱԿԱՅԻՆ ՊԱՇՏՊԱՆՈՒԹՅՈՒՆ, ԱՄԱՐՔԻ ՀԱՆՁՆԱՆՈՒՄԸ ՎԵՐԱՄԱՆԿԱՎԱՍՏ

Արքի ծառայության ժամկետը լրանալուց հետո այն կարելի է առանձնացնել տվորակյան կենցաղային թափոններից և հանձնել էլեկտրական սարքերի ընդունման հաստիկ կետ վերամշակելու համար:

## 9. ՍԵՐՏԻՖԻԿԱՑՄԱՆ ՄԱՍԻՆ ՏԵՐԱՇՐՈՒԹՅՈՒՆ, ԵՐԱՏԻՔԱՅԻՆ ՊԱՐՏԱԿԱՆՈՒԹՅՈՒՆՆԵՐ

Այս սարքանցի ծառայության ժամկետը 10 տարի է՝ սկսած այն վերջնական սպառողին վաճառելու ամսաթիվից, եթե սարքանցը օգտագործվում է սույն ձեռնարկում նշված ցուցումներին և գործող տեխնիկական չափանիշներին խիստ համապատասխան: Ծառայության ժամկետի ավարտից հետո դիմեք ձեր մոտակա սպասարկման կենտրոն՝ սարքի հետագա շահագործման վերաբերյալ առաջարկու-թյուններ ստանալու համար: Ապրանքի արտադրության ամսաթիվը նշվում է սերիայի համարում (2 և 3 խիշերը՝ տարի, 4 և 5 խիշերը՝ արտադրության կամ): Սարքի սպասարկման ժամանակ որևէ հարցի ծագման կամ դրա անսարքության դեպքում դիմեք TM CENTEK-ի լիազորված սպասարկման կենտրոն: Վեբ-տեսուրիի հասցեն կարելի է գտնել <https://centek.ru/servis> կայքում: Այնպես, ծառայության ծառայությունների հետ կապ հաստատելու միջոցներ՝ հեռ. +7 (988) 24-00-178, VK vk.com/centek\_krd: Գլխավոր սպասարկման կենտրոն՝ ՄՊԸ «Լարին-Սերվիս», ք. Կրասնոդար: Հեռ. +7 (861) 991-05-42:

## Ապրանքը ունի համապատասխանության սերտիֆիկատ

№ EA3-C RU C-CN.HB62.B.00722/22 ից 19.07.2022 թ.:



## 10. ԱՐՏԱԴՐՈՂԻ ԵՎ ՆԵՐՄՈՒԾՈՂԻ ՄԱՍԻՆ ԵՐՋԱՌՈՒԹՅՈՒՆ

Ներմուծող՝ ՕՕՕ Լարին-Էլեկտրոնիքս: Հասցե՝ Ռուսաստան, 350080, ք. Կրասնոդար, ուլ. Դեմուս, 14: Հեռ. +7 (861) 2-600-900:

## ՀԱՐԳԵԼԻ ՍՊԱՌՈՂ

Բոլոր սարքերի համար երաշխիքային ժամկետը 36 ամիս է՝ սկսած վերջնական սպառողին վաճառելու ամսաթիվից: Տվյալ երաշխիքային կտրուսով արտադրողը հաստատում է այս սարքի սպասուհանդուրդները և պարտավորվում է անվճար հիմունքով վերացնել արտադրողի մեղքով առաջացած բոլոր անսարքությունները:

## ԵՐԱՏԻՔԱՅԻՆ ՍՊԱՍԱՐԿՄԱՆ ՊԱՅՄԱՆՆԵՐԸ

1. Երաշխիքը գործում է գրանցման հետևյալ պայմանները կատարելու դեպքում՝

- հարկավոր է ճիշտ և կարգ կերպով լրացնել արտադրողի բնօրինակ երաշխիքային կտրուսը՝ նշելով մոդելի անվանումը, սերիայի համարը, վաճառքի ամսաթիվը, ավելացնելով վաճառող ընկերության կնիքը և վաճառող ընկերության կրկնապատկերի ստորագրությունը երաշխիքային կտրուսի վրա, կնիքներ յուրաքանչյուր կտրուկ կտրուկ վրա, գնորդի ստորագրությունը:

Արտադրողը իրավասու է մերժել երաշխիքային սպասարկումը վերը նշված պատճառները չներկայացնելու դեպքում, կամ եթե դրանցում նշված տեղեկությունը թերի, անհամահասկի կամ հակասական է:

2. Երաշխիքը գործում է օգտագործման հետևյալ պայմանները կատարելու դեպքում՝
  - պետք է սարքը օգտագործել ձեռնարկում նշված ցուցումներին խիստ համապատասխան,
  - հարկավոր է հետևել անվտանգության կանոններին ու պահանջներին:

3. Երաշխիքը չի ներառում սարքի պարբերական սպասարկում, մաքրում, տեղադրում, կարգաբերում սեփականատիրոջ տակ:

4. Երաշխիքը չի տարածվում հետևյալ դեպքերի վրա՝
  - մեխանիկական վնասվածքներ,
  - սարքի բնականոն մաշում ժամանակի ընթացքում,
  - օգտագործման պայմանների չպահպանում կամ սխալ գործողություններ սեփականատիրոջ կողմից,
  - սխալ տեղադրում, բեռնափոխադրում,
  - բնական աղետներ (կայծակ, հրդեհ, ջրիեղել և այլն), ինչպես նաև վաճառողից և արտադրողից չկախված այլ պատճառներ,
  - կողմնակի առարկաների, հեղուկների, միջատների ընկնելը սարքի մեջ,
  - վերանորոգում կամ կառուցվածքային փոփոխություններ չիստացված անձանց կողմից,
  - սարքի օգտագործումը պրոֆեսիոնալ նպատակներով (ծանալաբեռնվածությունը գերազանցում է կենցաղային օգտագործման մակարդակը), սարքի միացումը էլեկտրամատակարարման հեռահաղորդակցական և կաբելային ցանցերին, որոնք չեն համապատասխանում պետական տեխնիկական չափանիշներին,

• ապրանքի հետևյալ պարագաների փչացում, եթե դրանց փոխարինումը նախատեսված է կառուցվածքով և կապված չէ սպասարկի սպամոնտաժման հետ՝

ա) հեռակառավարման վախճակներ, կուտակիչ մարտկոցներ, էլեկտրասնուցման տարրեր (մարտկոցներ), էլեկտրասնուցման արտաքին բլոկներ և լիցքավորիչներ, բ) սպառվող լույսերը և պարագաներ (փաթեթ, պատասխներ, գոտիներ, պայուսակներ, ցանցեր, դասակներ, շշեր, ափսներ, տակդիրներ, վառարկներ, շամփուրներ, փողարկներ, խողովակներ, խողանակներ, կցորկներ, փոշեմակաք պարկեր, ֆիլտրեր, հոտի կանիչներ),

• մարտկոցներով աշխատող սարքերի դեպքում՝ աշխատանք ոչ համապատասխան կամ սպառված մարտկոցների հետ,

• կուտակիչ մարտկոցներով աշխատող սարքերի դեպքում՝ կուտակիչ մարտկոցներ լիցքավորելու կանոններին խախտումների պատճառով առաջացած վնասներ:

5. Այս երաշխիքը տրվում է արտադրողի կողմից ի հավելումս սպառողի՝ գործող օրենսդրությամբ սահմանված իրավունքների և որևէ կերպ չի սահմանափակում դրանք:

6. Արտադրողը պատասխանատվություն չի կրում մարդկային, ընտանի կենդանիների, սպառողի կամ երրորդ անձանց գույքին TM «Centek»-ի ապրանքի կողմից ուղղակիորեն կամ անուղղակիորեն հասցված որևէ վնասի համար, եթե դա տեղի է ունեցել պարանյի օգտագործման և տեղադրման կանոններն ու պայմանները չպահպանելու,

սպառողի կամ երրորդ անձանց դիտավորյալ կամ անզգույշ գործողությունների (անգործության), ֆորսմաժորային հանգամանքների արդյունքում:

7. Սպասարկման կենտրոնն սպասուհանդուրդը ընդունում է միայն մաքուր վիճակում (սարքի վրա չպետք է լինեն սննդի մնացորդներ, փոշի և այլ կեղտեր): Արտադրողը իրավասու է փոխել սարքի դիզայնը և քննադատել առանց նախնական ծանուցման:

## ENGLISH

### DEAR CUSTOMER!

Please read this entire manual before using it, and then save it for further use. Always observe the following precautions to avoid dangerous situations and ensure maximum productivity of your TV.

The TV is a household appliance and is not intended for industrial and commercial use!

- A TV is an electronic device for receiving and displaying images and sound, transmitted wirelessly or via cable (including television programs or signals from video playback devices – for example, DVD/Blu-ray players, game consoles, etc.).

**WARNING: TO AVOID ELECTRIC SHOCK, DO NOT TRY TO DISASSEMBLE THE TV AND FIX THE MALFUNCTION YOURSELF! ASK CERTIFIED SPECIALISTS FOR HELP!**

### 1. SAFETY PRECAUTIONS

**WARNING: IN ORDER TO AVOID ELECTRIC SHOCK, DO NOT TRY TO DISASSEMBLE THE TV AND FIX THE MALFUNCTION YOURSELF! ASK FOR HELP FROM CERTIFIED SPECIALISTS!**

**⚠** A lightning bolt inside an equilateral triangle warns the user about the presence of an uninsulated «dangerous voltage».

**⚠** The exclamation mark inside the triangle indicates important operating and maintenance instructions that are worth paying attention to.

**ATTENTION: Do not try to modify this product in any form without written permission from the supplier.**

The images and illustrations in this user manual are provided for reference only and may differ from the actual appearance of the product. The design and specifications of the product can be changed without prior notice.

### Warning

#### IMPORTANT WARNINGS AND CAUTIONS!

Improper handling of the appliance may result in personal injury and property damage. This product has been designed and manufactured with the highest safety priority. BUT IMPROPER USE CAN CAUSE ELECTRIC SHOCK OR FIRE.

- To prevent potential risks, please follow the following instructions for installation, operation and cleaning of the product.

- Use only accessories specified by the manufacturer. Using accessories not recommended by the manufacturer may result in injury.

- To reduce the risk of fire or electric shock, do not expose this appliance to rain or moisture. Do not install liquid containers on the device. Do not expose the device to drops or splashes.
- Do not use or store flammable or combustible materials near the device, as this may lead to a fire or explosion. Do not place any sources of open flame (lit candles, cigarettes or incense sticks) on the top of the TV.

**WARNING:** to prevent the spread of fire, always keep candles and other sources of open flame away from the device.

- When installing the TV, it is necessary to maintain a distance of at least 4 cm between the TV and other objects (wall, shelf, furniture sidewalls, etc.) to ensure proper ventilation. Lack of ventilation can lead to a fire or problems with the device due to its excessive heating.
- This product is intended for use ONLY (!) with the type of power supply indicated on the label. If you are not sure about the type of power supply in your home, contact your local electric power company.
- Do not overload power outlets, extension cords or adapters, this may cause a fire or electric shock.
- Before installing the TV, make sure that the voltage in your network corresponds to the voltage indicated on the device nameplate.
- For safety reasons, most devices are recommended to be plugged separately into an outlet without using various tees and splitters.
- The plug of the device is used to connect / disconnect the device to / from the mains, it must be easily accessible.
- When you montage the device on the wall, install it according to the instructions provided by the manufacturers of the bracket/TV.
- Do not place the product on an unstable stand, tripod or table. Installing the product on an unstable surface may cause it to fall, as well as damage to the product.
- Always place the TV on furniture that can safely hold it. Make sure that the edges of the TV do not go beyond the furniture on which it stands.
- Never put objects into the TV through holes or openings. There is a high voltage in the device, and inserting an object can lead to electric shock and/or short circuit of the internal parts. For the same reason, do not allow water or other liquid to get on the product.
- This device must only be serviced by an authorized and properly trained technician. Opening the lid or other attempts to repair the device by the user, may cause serious damage or death due to electric shock, as well as fire.
- If the appliance needs repair, make sure that the service technician uses spare parts specified by the manufacturer or having the same characteristics and efficiency as the original spare parts. The use of foreign parts may lead to fire, electric shock and/or other risks.
- When the service or repair is completed, ask a specialist to do a safety check to make sure that the TV is in proper working condition.
- Do not allow children to play with the plastic bag in which the TV was packed. If the requirement is not met, it may result in suffocation.
- Batteries (battery pack or installed batteries) should not be exposed to excessive heat (sunlight, fire, etc.). Do not dispose of batteries with household waste. Return them to the collection point of old batteries.

- Install the antenna away from high-voltage power lines and communication cables and make sure it is installed securely. If the antenna touches a power line, touching the antenna may cause a fire, electric shock, or serious damage.

1. Operating conditions:

- air temperature from 15 to 35 °C
  - relative humidity from 45 to 75%
  - atmospheric pressure from 86 to 106 kPa (650 to 800 mm Hg)
2. - Means alternating current.  
 == Means direct current.

#### Safety instructions

1. Read and save these instructions. Follow the instructions and follow all warnings.
  2. Do not use the appliance near water.
  3. Do not close the ventilation. Do not cover the ventilation openings with objects such as newspapers, tablecloths, curtains, etc.
  4. Do not install near heat sources such as radiators, heaters, stoves or other appliances (including amplifiers) that emit heat.
  5. Do not use a power outlet that is damaged or does not fit the type. Make sure that the plug and socket are properly connected. Protect the plug and socket from dust and contact with metal objects.
  6. Tell the children that it is dangerous to climb on furniture to get the TV remote control.
  7. If you use a mobile TV stand, then be careful when moving it to avoid injury from tipping over. Unexpected stops, excessive efforts and uneven floor surface can cause the product to fall off the stand.
  8. For additional protection of the device during a thunderstorm or when it is left unattended and not used for a long time, unplug it from the outlet and disconnect the cable system.
  9. For maintenance, contact qualified service personnel. If the power cord is damaged, its replacement must be carried out by the manufacturer, service department or qualified personnel to avoid danger.
    - The device is not intended for use by persons (including children) with reduced physical, sensory or mental abilities or lack of life experience or knowledge, unless they are supervised or instructed to use the device by a person responsible for their safety.
- Children should be supervised to prevent playing with the device.

#### NOTE:

Do not plug the TV into an outlet with power above the specified range. Before connecting to an external device, please first make sure that the TV and the external device have been disconnected. Before switching on, check that the name and color of the plugs and connectors match. Please, when disconnecting the power cord, hold on to the insulated part of the plug, do not touch the metal part.

#### NOTE:

Disposal of this product must be carried out in accordance with local regulations. Do not dispose of this product with general household waste disposal. Sometimes, several inactive pixels can be displayed on the screen as a fixed blue, green or red dot. Please note that this does not affect the performance of your product.

Do not touch the screen, do not hold your fingers on it for a long period. This may produce a temporary distortion effect on the screen.

It is not recommended to keep a real (static) image on the screen for a long time, and also it is not necessary to make the image too bright: reduce the brightness and contrast when the image is real (static).

#### 2. SCOPE OF SUPPLY

- Television — 1 pc.
  - Remote control unit (RC) — 1 pc.
  - RC battery\* — 2 pcs.
  - Removable foot — 2 pcs.
  - Set of screws for foot attachment — 1 pc.
  - Set of rubber washers for feet\* — 1 pc.
  - User Manual — 1 pc.
- \*supplied optionally.

#### 3. ASSEMBLY

##### Installing the Feet

1. Open the box and remove the TV and the feet.
2. Ensure that the television is turned off.
3. Remove protective film from the TV and the feet.
4. Lay the TV, with the screen down, on a soft surface to prevent damage.
5. Insert the feet into the sockets in the bottom of the TV.
6. Fasten the feet using all the screws included in the supply.
7. (optional) After fastening the feet to the TV housing insert the rubber washers from the accessory set into the respective openings in the bottom part of the feet.

##### Mounting the TV to a wall

1. Carefully lay the TV on a table covered with soft fabric to avoid scratches.
2. Use a screwdriver to remove the screws fastening the stand/feet. Remove the stand/feet. Be careful to avoid damaging the parts.
3. Set up the wall mount so that it can be fastened to the wall as shown in Figures 3 and 4.
4. Drill 4 holes in the wall (the scale is shown for reference) and screw in the 4 anchor bolts.
5. Use a screwdriver to screw in the bolts on the back side of the TV as shown in Fig 4. Place the TV on the wall.

#### NOTE:

1. The TV wall mount complies with the VESA standard.
2. The use of the wall mount is optional.
3. There should be no other objects on or near the wall when mounting the TV.



- The TV should be mounted to the wall by a skilled technician.
- Observe the assembly instruction when mounting the TV.
- The pictures are shown for reference.

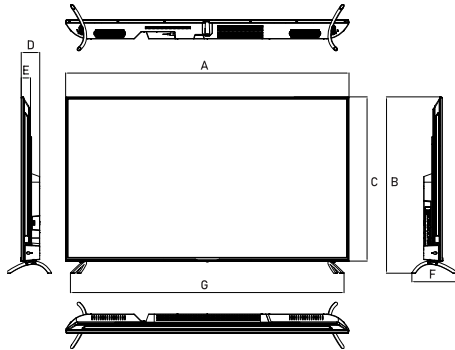
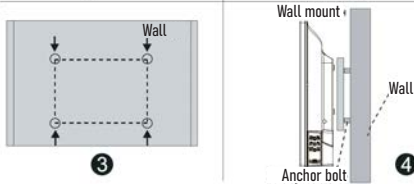
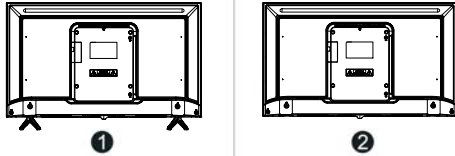

Model	CT-8558	CT-8565	CT-8575
Size without stand (mm)	1293x749	1452x835	1672x959
Size with stand (mm)	1293x804	1452x899	1672x1035
A (mm)	1293	1452	1672
B (mm)	804	899	1035

C (mm)	749	835	959
D (mm)	84	90	94
E (mm)	42	51	56
F (mm)	212	243	354
G (mm)	1248	1389	1591

#### 4. STARTING OPERATION FRONT PANEL OF THE TV

Please carefully read the relevant sections "Important Notices and Warnings" and "Safety Precautions" before operating the appliance.

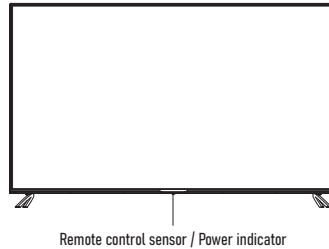

#### BACK PANEL OF THE TV

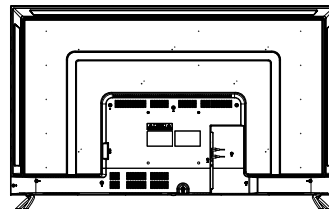

#### SIDE PANEL OF THE TV CT-8558, CT-8565

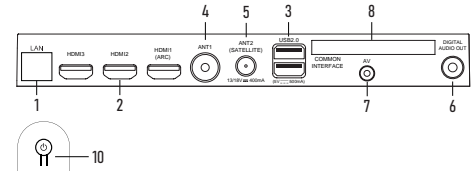

#### CT-8575

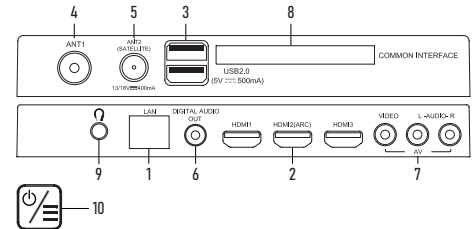

- LAN - LAN RJ-45 local area network connection port. Use a LAN cable with RJ-45 connector (not included).
- HDMI - HDMI port allowing the connection of an external speaker system via the audio return channel (ARC). HDMI1 with ARC function for CT-8558, CT-8565, HDMI2 models with ARC function for CT-8575.
- USB - port for connecting USB 2.0 type devices (operates in "Media player" mode).
- ANT1 - antenna connection port (75 Ohm).
- ANT2 (SATELLITE) - satellite antenna connection port.
- DIGITAL AUDIO OUT - coaxial digital audio outlet.
- AV - TV inlet connections for left/right audio channels from different sources with a composite intake signal connected.
- COMMON INTERFACE - slot for CAM module connection.
- Headphone connection port.
- Power ON/OFF button.

NOTE: the inlet/outlet connection options may differ depending on the specific model.

#### STARTING OPERATION

##### Using the Remote Control

- Point the RC unit towards the RC sensor located on the TV. The RC may not work if some object is located between it and the RC sensor on the TV.
- The RC may not work properly if the TV is operated in a brightly lit room.

- The maximum effective range for proper operation of the RC unit is approximately 7 meters.

### Replacing RC Batteries

Replace depleted batteries without delay. Install the batteries according to instructions to ensure proper operation of the RC unit.

**ATTENTION!** Incorrectly installed batteries can cause an explosion. Replace the batteries with batteries of the same or equivalent type.

### Installing the Batteries into the RC Unit

1. Open the cover on the back side of the RC unit.
2. Insert two AAA type batteries. Ensure that the "+" and "-" markings on the battery ends are aligned with the markings inside the battery compartment.
3. Close the battery cover.

### Turning the TV On and Off

- Turning the TV on:

Connect the TV to power supply. If the TV has a main power switch, switch it on first. In the standby mode press the power button on the RC unit to turn the TV on.

- Turning the TV off:

Press the power button on the RC to switch the TV to standby mode.

Do not leave the TV in standby mode for a long time. It is recommended to pull the plug from the electric socket.

### NOTE:

In case of an accidental power failure the TV will automatically return to standby mode when the power supply is restored. Avoid frequent power startups and shutdowns in order to ensure proper functioning of the TV; it is recommended to pull the plug from the electric socket in case of an accidental power failure.

### REMOTE CONTROL UNIT (RC)

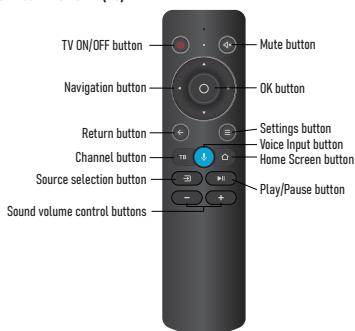

### NOTE:

The RC buttons may differ from the images in the User Manual.

### Initial Setup

1. Connect the TV to an electric socket and press the O (ON) button on the RC unit or the TV housing. Wait for the TV to start up and display the greeting message. Then press OK on the RC.
2. Read the user agreement and press OK on the RC.
3. Select the method to connect the TV to the Internet: via Wi-Fi or a local area network. If a wireless network is used, find its name on the list, press OK on the RC and enter the network password. To connect to a local network simply connect the LAN cable and select Local Network. If you do not wish to connect the TV to the Internet, press Skip – the system will proceed to RC connection (see Section 7). Note that you will not be able to watch Internet TV channels and videos and the TV's software will not be updated without an Internet connection.
4. The TV will start searching the Internet for software updates. Wait for the operation to complete.
5. Enter your Yandex account:
  - If you have the Yandex application installed in your smartphone and you are authorized in it, open it, press the camera icon in the search field and scan the QR code displayed on the TV screen.
  - If you have no Yandex application, open the web browser in any PC connected to the Internet and enter yandex.ru/activate in the search prompt. If an authorization dialog is displayed – enter your account data. Then enter the code from the TV screen and press Enter.
  - If you use two-step authorization in your Yandex account, open the Yandex.Key application and scan the QR code displayed on the TV screen.
6. Wait for the authorization to complete and press OK on the RC.
7. A request for RC connection to the TV via Bluetooth will now be displayed. To initiate the connection simultaneously press and hold the volume up and volume down buttons until the indicator flashes. When the connection is established the TV's home screen will open.

### HOME SCREEN

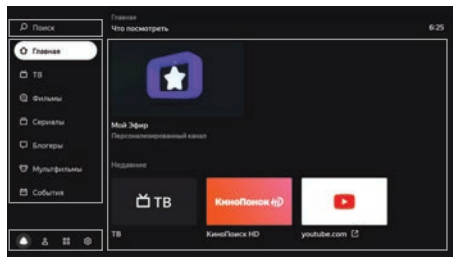

Search – select to find a video on the Internet.

**Main** – TV channels and videos recommended personally to you. The more videos and shows you view, the more accurate the recommendations will become. In this section you can also activate "MyBroadcast", a channel on which the programme listing is compiled based on your preferences.

**TV** – analog, digital, cable, satellite and Internet channels available on the TV.  
**Movies** – thousands of films: from the legends of cinematography to new arrivals and exclusive offers\*.

**Serials** – the best Russian and foreign TV/movie serials\*.

**Bloggers** – YouTube videos.

**Cartoons** – animation serials, short and full length animation movies\*.



TV Applications (see "Using the Applications" Section).



TV Setup (see "Setup" Section).



Account Management (see "Add Account" Section).

\*Requires the Yandex.Plus or KinoPoisk subscription. The current promo codes or promo periods also apply.

### SETUP

#### Connect an RC Unit or Other Device via Bluetooth

If you have not already linked the RC unit and the TV via Bluetooth, you can do it afterwards, otherwise you will not be able to use Voice Input. Besides, you can also connect a keyboard, mouse, joystick or other control device:

- In the Home Screen press , then select Device Setup and, in the RC and Accessories section, select Add Device.
- Set the device to the connection mode. If you want to link an RC, simultaneously press and hold both volume control buttons until the indicator flashes.
- Wait for the TV to detect the device and connect to it.

#### Changing the Date and Time

- In the Home Screen press , then select the Device Setup section, then select Date & Time.
- Change settings:
  - To enable the date and time to be automatically updated via the Internet, press Automatic Date and Time Setup and activate the option Use Web Time. If the time for the wrong time zone is displayed, return to the date and time settings menu, click Select Time Zone and select the time zone of your region.
  - If you wish to set the date and time manually, click Automatic Date and Time Setup and deactivate the option Use Web Time. Then enter the desired date and time in the date and time setup menu.

#### Changing the Screen Settings

- In the Home Screen press , then select Image.
- Change the settings:
  - **Backlight.** Changes the screen brightness.
  - **Image Mode.** The brightness, contrast, edge smoothing and other settings selected for the specific type of video. Select the mode that corresponds

to what you watch most often: e.g. the Sport mode will be best for sports programmes and videos.

- **Color Temperature.** The color shade superimposed on the picture. Usually, video will look best at standard or warm color temperature, however it may be worth it to experiment and choose the temperature that suits you best.
- **Noise Reduction.** When this option is activated the TV will try to automatically enhance the picture: remove noise and blur. If you usually watch high quality video, you can leave noise reduction at the medium level or turn it off.
- **Image Format.** Sets the screen size ratio. The default screen ratio is 16:9, as it fits most TV channels and videos. If you watch videos of a different format or want to magnify the picture, select the appropriate item on the list.
- **MEMC.** Makes the picture smoother and sharper by adding extra frames to the videos. This setting is not required for good quality video: you may turn it off or leave it at medium level.

#### Changing the Audio Settings

- In the Home Screen press , then select Sound.
- Change the settings:
  - **System Sounds.** Turn it off if you do not wish the RC commands (menu navigation, text input, etc.) to be accompanied with sounds.
  - **Volume Equalization.** Equalizes the volume of different channels and videos, so that the sound does not drastically change when switching between channels.
  - **3-D Sound.** Processes the sound in such a way that it has a surround effect even from the 2 speakers of the TV.
  - **Audio Mode.** Sound settings selected for the specific type of video. Select the mode that corresponds to what you watch most often: e.g. the Music mode will be best for music video clips.
  - **Digital Audio Output.** Select between digital or analog audio signal transmitted to the external audio system. Select PCM to force digital audio output, Auto – the TV will independently determine the type of transmitted audio signal and OFF if you don't wish to transmit digital audio. Some audio systems cannot receive digital audio signal. In this case turn digital audio output off or switch it to Auto.

#### TV Channel Setup

##### Search for Analog Channels

- Connect the antenna to the TV as shown in the "Antenna Connection" section.
- In the Home Screen press , then select Channel Setup and choose Analog TV.
- If you wish to find all available channels, click on Automatic Channel Setup. To add a channel manually, select Manual Channel Setup and enter the parameters of the desired channel.

##### Find Digital Channels (Antenna)



- Connect the antenna to the TV as shown in the "Antenna Connection" section.
- If the TV service provider requires the use of a decoder card, insert the card into the COMMON INTERFACE slot on the back panel of the TV.
- In the Home Screen press , then select Channel Setup and choose Digital TV (Antenna).
- In the Country list, find your country.

- Select the channel storage procedure. Activate the LCN option to store the channels in the sequence defined by the TV broadcast provider, or deactivate it if you wish that the channels are arranged according to frequency. This option is only available with automatic channel setup.
- If you wish to find all available channels, click on Automatic Channel Setup. To add a channel manually, select Manual Channel Setup and enter the parameters of the desired channel.

##### Find Digital Channels (Cable TV)

- Connect the antenna to the TV as shown in the "Antenna Connection" section.
- If the TV service provider requires the use of a decoder card, insert the card into the COMMON INTERFACE slot on the back panel of the TV.
- In the Home Screen press , then select Channel Setup and choose Digital TV (Cable).
- In the Country list, find your country.
- If you wish to find all available channels, click on Automatic Channel Setup. To add a channel manually, select Manual Channel Setup and enter the parameters of the desired channel.

##### Find Satellite Channels

- Find out the satellite connection parameters from your satellite TV provider:
  - Satellite names, longitude direction and angles, group (band).
  - Satellite transponder specifications: frequency, data transfer speed, polarity.
  - Specifications of your satellite dish, converters (LNB) and switchers: converter type, DiSEqC protocol version and switching signal tone, as well as if the switcher supports the Toneburst technology.
- Connect the antenna to the TV as shown in the "Antenna Connection" section.
- If the TV service provider requires the use of a decoder card, insert the card into the COMMON INTERFACE slot on the back panel of the TV. You can find detailed information on the card in the "Connecting a CI- Conditioned Access Module".
- In the Home Screen press , then select Channel Setup and choose Satellite TV.
- Check if the parameters of each satellite at which the antenna is aimed are specified correctly: find the satellite on the list, then press and hold the OK button on the RC; a popup menu will appear. Select Edit in the menu. If the desired satellite is not on the list, press  and enter the parameters of the satellite.
- Select the satellite, go to the Transponder list and find the transceivers of the satellites from which the antenna will receive the signal. Check if the parameters of each transponder are specified correctly: select the transponder, then press and hold the OK on the RC; a popup menu will appear. Select Edit.
- Select the satellite, go to the Scanning Parameters list and enter the switcher and converter settings.
- Press Start Search and specify the search parameters:
  - **Search Type.** Select Network Search, if you have specified the correct transponders; the TV will quickly poll them and compile a list of channels. If you are not sure that the transponder parameters are set up correctly, use the Blind Search option; the TV will scan the whole frequency range of the satellites and independently detect the transponders and the channels available on them.

- **Channel Type.** If you want the TV to store only free-of-charge channels, select Free Channels. In order to store both free and paid channels, choose All Channels.
  - **Service Type.** Specify which type of channels will be stored: television (DTV), radio or all.
- Click Start Search and wait for the satellite scan to complete. This can take up to 30 minutes.

##### Add Channel to Favorites

The selected channels will be displayed in the Favorites group of the channel list, so they can be found quickly.

To add a channel:

- In the Home Screen, press TV.
- Select a channel, then press and hold the OK button on the RC until the ♥ symbol appears near the channel name.

##### Activate Child Mode

- In the Home Screen press , then select Device Settings and choose Parental Control.
- Set the access code: children will not be able to change parental control settings without knowing the password.
- Select the level of search filtration and age limitations.  
Next time when you attempt to open the Parental Control menu, the TV will require the current PIN code to be entered. If you forget the code and enter the wrong code five times, the TV will require the code to be reset. Enter the master PIN code 0000, then define the new code.

##### Re-Connect to the Internet

If the TV has been connected to the Internet with a cable, disconnect it and re-connect as described in the "Connecting External Devices" section.

To re-connect the TV to Wi-Fi:

- Disconnect the cable from the LAN port if the TV has been connected to the Internet with the cable.
- In the Home Screen press , then select Network.
- If you want to re-connect the TV to a network the password of which has been changed, delete it first. To do this, select the network in the available networks list and click Delete the Network.
- Find the desired network in the list of available networks and enter its access password.

##### Add Account

If you use the TV together with your family, add the accounts of your family members to the TV. You will be able to switch between accounts: the watching history will not be mixed, therefore the lists of TV channels and videos recommended for each family member will be more accurate.

To add an account, in the Home Screen press , select Add User and follow the instructions on the screen. The added account will automatically become active – the recommendations will be chosen taking into account the owner's preferences, his/her Plus or KinoPoisk subscriptions will also be used.

If any of the accounts is no longer needed, exit from it: in the Home Screen press **⌂**, then choose an account and press Exit Account.

### Update Software

The TV automatically searches for software updates and installs them. If you wish to check the current software version or update it manually, proceed as follows:

- In the Home Screen, press **⊞**, then go to the Device Settings section.
- Select About the Device. The current software version will be displayed in the Build section. In order to update the software, press System Update.

### Restore Default Settings

In the Home Screen, press **⊞**, then go to the Device Settings section and select Storage and Reset. Press Default Settings, confirm the action and wait for the reset to complete. Then set up the TV once again.



### Other Settings

For other TV settings refer to the information available at [yandex.ru/support/smart-tv](http://yandex.ru/support/smart-tv).

### Watch TV Channels, Movies, Serials and Videos

This TV does not require to be connected to a cable, satellite or analog TV broadcast network: it already provides the possibility to watch dozens of Internet TV channels. And if you have a Yandex.Plus or KinoPoisk subscription, you can choose a film or serial from the KinoPoisk library.

To watch a TV programme, film, serial, video blog or cartoon, select the desired menu section in the left section of the screen. If you do not know what to watch, go to the Main section: it contains the videos recommended to you.

### Search for Videos on KinoPoisk or on the Internet

In order to find a video on the Internet or a movie in the KinoPoisk\* library, select Search in the left section of the screen and type in the name of the video. Besides, you can enter the name by voice input. To do this, press the button **🔊** on the RC and say what you want to find. Voice input is only active if the RC is connected to the TV via (see "Connect an RC Unit or Other Device via Bluetooth").

### Play a Video from an External Device

- Connect the TV and the device as described in the "Connecting External Devices" section.
- Press the **⏮** button on the RC, then find the source to which the device is connected in the signal source list.

\*A Yandex.Plus or KinoPoisk subscription is required for movies and serials. An active promo code or promo period will also apply. Internet TV programmes and videos can be watched free of charge.

### Play Media Files from a USB Storage Device

The TV supports the following USB storage devices:

- up to 2 TB capacity with the NTFS file system;

- up to 128 GB capacity with the FAT32 file system;

- up to 2 GB capacity with the FAT16 file system.

**NOTE:** The TV may be incompatible with some external USB devices. Besides, some USB devices may require an external power supply.

Media files of the following formats can be played:

**Pictures** - PNG, JPEG, BMP.

**Music** - AAC, MP3 (32–320 kb/s). For the TV to correctly display the author and track name the metadata in the MP3 file should be in the ID3v2.4 format and use the UTF-8 character table.

**Video** - AVI, TS, VOB, MPG (MPEG-2), MP4, MKV.

**Subtitles** - SRT (Unicode). To read the subtitles correctly, the .SRT file should be stored in the same folder as the video and both files should have the same filename. Besides, ensure that the subtitle text is in the Unicode format.

For safe connection of USB data carriers refer to the "Connecting External Devices" section. In order to play a media file, in the Home Screen press **⊞** and start the Media Player application. Once in the application, find and open the desired file – movie, photo or audio track.

### Play Sound Via External Audio System or Headphones

Plug the audio system or headphones cable into the port on the back panel of the TV. An audio system should be connected to the DIGITAL AUDIO OUT port, the headphones – to the 3.5 mm audio port. Sound will be immediately played via the connected device.

For detailed information refer to the "Connecting External Devices" section.

### Using the Applications

You can start third-party applications on the TV, such as: browsers, media players, online cinema applications, etc. Some of them are preinstalled; others can be installed from the application store in the TV.

In order to start an application, in the Home Screen press **⊞**, then select the desired application. If the application is already installed, wait for it to start up. If the application is not installed, press Install.

### Transmitting Video Signal from Smartphone or Tablet

In the Home Screen, press **⊞** and start the Screen Mirroring application. Then activate the broadcasting function in the smartphone or tablet and select the TV from the list of available devices.

For detailed information on screen mirroring refer to the operating documentation of your smartphone or tablet.

### Restart or Turn Off the TV

Press and hold the power button on the RC unit or the TV housing. The shutdown or restart commands will appear on the screen – select the desired option.

## 5. TROUBLESHOOTING INSTRUCTION

### Troubleshooting

If you experience any malfunctions during TV operation, turn it off and on again. You can also use the table below to identify and eliminate malfunctions. If the malfunction cannot be eliminated, contact a technical service center.

PROBLEM	SOLUTION
The TV will not turn on (the standby mode indicator does not light)	Check connection of the TV's power cable to the 220–240 V ~50/60 Hz power supply grid. Check for voltage in the electric socket. Disconnect the power cable from the electric socket, wait for 2 to 3 minutes and plug it in again. Check operation of the RC unit
No TV signal reception	Check correctness of the TV setting. Select another TV channel. Check correctness of antenna cable connection. There may be an antenna failure or a temporary loss of transmitting station signal
No sound is played	Check sound volume setting. Ensure that the sound is not muted with the <b>🔇</b> button. Check correctness of sound system selection in the channel settings. Check correctness of the sound settings
Disturbed image color rendering	Check correctness of color system selection in the channel settings. Check correctness of the image settings. The signal from the transmitting station may be weak or disturbed; select a different channel
The TV cannot be controlled from the RC unit	Open the RC battery compartment and replace the batteries. Point the RC unit emitter directly at the RC sensor on the front panel of the TV. There should be no obstacles (furniture items, etc.) between the RC unit and the RC sensor of the TV. The distance between the RC unit and the RC sensor of the TV should not exceed 5 meters, and the angle of deflection from the imaginary line perpendicular to the screen should not exceed 20 degrees
Blinking image or stripes in the PC- HDMI mode	Incorrect computer settings. Start up the computer in safe mode and select the right screen settings
Individual small dots (pixels) appear on the screen	This TV is equipped with a high-resolution LC screen matrix. The modern matrix manufacturing technology allows for the occurrence of individual small dark or colored dots (pixels) in the screen image, which do not disturb the overall image perception. All matrices have been factory tested and comply with the industry standards for this product group
The USB does not work	Disconnect the USB storage card (external USB device) from the TV's USB interface. Carefully reconnect the device
Some files on the USB device cannot be read	The types of files readable via the USB interface should comply with the specification. Ensure that the TV supports this type of files (see the "Play Media Files from a USB Storage Device" section)
Crackling or humming sound during operation or upon shutdown	This is a normal occurrence caused by thermal contraction of the plastic during temperature and humidity fluctuations. The TV can emit a quiet humming noise caused by electric circuit operation. This is not a malfunction
Slow response to control commands	The TV requires a certain time for the proper execution of a control command. Make a sufficient break between different control inputs to ensure stable operation of the TV. This does not affect the functionality of the TV and is not a malfunction
Online video playback is jerky or retarded	Stop the playback, wait for 2 to 3 minutes, then resume the playback. The wrong tariff plan may have been selected with your Internet provider. It is recommended to use a tariff plan with a minimum data transfer speed of 10 Mbit/s. The speed can be reduced if additional wireless devices are connected to your home WLAN router. Check the router specifications and settings, replace the router in case of malfunctions
One of the installed third-party applications does not work (or operates without sound, or has other malfunctions)	The problem is probably related to the software (application) itself. Try to start it again later or contact the customer support service of the developer company. The Manufacturer shall not be liable for the functioning of third-party applications

Wireless mouse does not work (cannot be controlled)	Install a new battery or replace the depleted wireless mouse battery. Ensure that there are no obstacles between the mouse and the transceiver connected to one of the TV's USB ports and these are located within "line of sight" from each other. Replace the wireless mouse if necessary
An embedded menu is missing, control malfunctions occur	Disconnect the TV from power supply, wait for one minute and plug it in again. Reset the TV to factory settings (see "Restore Default Settings" section)
You have forgotten the login and password of your Yandex account	Use the suggestions in the Help section of Yandex.Passport: <a href="http://yandex.ru/support/passport/troubleshooting/">yandex.ru/support/passport/troubleshooting/</a>
Internet connection problems	<ul style="list-style-type: none"> <li>- Ensure there are no connection problems on the part of the Provider.</li> <li>• Try opening the <a href="http://yandex.ru">yandex.ru</a> website in a smartphone or computer. If there is no access, restart the router. If this does not help, contact your provider.</li> <li>• Connect the TV to mobile Internet via your smartphone. If the TV connects and stably operates with a mobile Internet connection, then the Wi-Fi connection problem is probably related to your provider.</li> <li>- The Wi-Fi connection should be stable for proper TV operation. Place the smartphone near the TV and check the connection signal strength. If the indicator shows less than half of the maximum strength, move the TV closer to the router or connect it with a cable (see "Re-Connect to the Internet").</li> <li>- Restart the TV (see "Restart or Turn Off the TV").</li> <li>- Set up the Internet connection once again (see "Restart or Turn Off the TV")</li> </ul>
Problems with the Yandex.Plus or KinoPoisk subscription	If you have a Yandex.Plus subscription - study the recommendations on the website <a href="http://yandex.ru/support/plus/troubleshooting.html">yandex.ru/support/plus/troubleshooting.html</a> . Information on KinoPoisk HD is available at <a href="http://yandex.ru/support/kinopoisk/subscription-kinopoisk.html">yandex.ru/support/kinopoisk/subscription-kinopoisk.html</a>

**Warning:** do not allow the image in the screen to remain static for a prolonged time. A high-contrast static image can leave a "shadow" on the screen. Usually this "shadow" will gradually disappear then the TV is turned off. This malfunction shall not be considered a guarantee case.

#### 6. MAINTENANCE

Thorough and regular cleaning can extend the service life of your TV and prevent possible problems. Always turn the TV off and disconnect it from the electric socket before any cleaning activities. Use only dry cloth to clean the TV.

#### 7. SPECIFICATIONS

Model	CT-8558	CT-8565	CT-8575
Net/Gross Weight (kg)	13,6/16,7	17,8/23,7	26/33,6
VESA mount type	200x200/M6	400x200/M6	400x200/M8
Active screen size	57,5"	64,5"	74,5"
Screen size ratio	16:9		
Resolution	3840x2160		
Frame rate (Hz)	60		
Brightness (type: cd/m2) (nit)	280	330	350
Contrast ratio (standard)	5000:1	5000:1	6000:1
Viewing angles (L/R)	170°/170°		
Response time (TR-TF/TYP) (ms)	8	6,5	6,5
Number of colors	1,07 B (8-bit+FRC)		
Side panel	LAN, 3xHDMI, 2xRF, COAX, MINI AV, 2xUSB, CI	LAN, 3xHDMI, 2xRF, COAX, MINI AV, 2xUSB, CI	2xRF, 2xUSB, CI
Bottom panel	-	-	LAN, COAX, 3xHDMI, AV, HEADPHONES
USB port	USB 2.0		
Operating system	Android 9.0 (Yandex OS)		
Central processor (CPU)	Cortex A53x4		
Graphics processor (GPU)	G52 (ZEE) MC1		
DDR memory capacity	1,5 GB		
Flash memory (GB)	8		
Bluetooth	yes		
Wi-Fi	IEEE 802,11 b/g/n, 2T2R, 2,4G+5G		
Internet	LAN RJ-45 10/100 Mbps		
Reception frequency range	47.25 MHz - 867.25 MHz		
Input resistance	75Ω		
Video standards	PAL, SECAM		
Max. number of channels	100		
Digital tuners	DVB-T/T2/C/S/S2		

Image modes	Standard / Vivid / Sports / Movie / Game / Energy Saving		
3D comb filter	yes		
Dynamic noise reduction	yes		
Balance	yes		
Sound modes	Standard / Live / Sports / Movie / Music / News / Auto		
Dolby/dolby+ surround	yes		
Screen menu language	Russian		
Multiscreen	yes		
Pre-Installed Applications	yes		
Software update	USB and internet		
Sleep timer	yes		
Parental control	yes		
Color temperature	Warm / Cold / Standard		
ARC	yes		
CEC	yes		
Video codecs	MPEG-2 MP@ML, MPEG-2 MP@HL, H.264, H.265, AVS		
Audio codecs	MPEG1 Layer1-2, MPEG-2 Layer 2, DD, AAC		
Photo codecs	.JPEG, .BMP, .PNG		
Speaker output	2x10 W		
Nominal voltage	220-240 V ~50/60 Hz		
Nominal power rating (W)	160	180	230
Power consumption in standby mode	≤0.5 W		
Remote control unit	With voice control		
Energy Efficiency Class			

## 8. DISPOSAL

Upon expiry of its service life the appliance can be disposed of separately from ordinary domestic waste. You can turn it over to a specialized electric and electronic appliance disposal and recycling centre.

## 9. CERTIFICATION DATA, GUARANTEE

The service life of this item is 10 years since the date of sale to the end user, provided the item will be used in strict accordance with the present manual and the applicable technical standards. Upon expiry of the service life please contact the nearest authorized service centre for suggestions as to further operation of the appliance. The manufacturing date of the appliance is integrated into the serial number (digits 2 and 3 - year, digits 4 and 5 - month of manufacture). If any questions related to appliance maintenance should arise, or if the appliance has malfunctions, apply to the CENTEK TM Authorized Service Center. The address of the service center can be found on the website <https://centek.ru/servis>. Service support contacts: Phone: +7 (988) 24-00-178, VK: vk.com/centek\_krd. General Service Center: OOO «Larina-Servis», Krasnodar, Phone: +7 (861) 991-05-42.

The product has the Certificate of Conformity

No EA3C RU C-CN.HB62.B.00722/22 of 19.07.2022.



## 10. INFORMATION ABOUT THE MANUFACTURER, IMPORTER

Imported to EAEU by: OOO «Larina-Elektroniks». Address: Russia, 350080, Krasnodar, ul. Demusa, 14. Phone: +7 (861)

2-600-900.

## DEAR CONSUMER!

The guarantee period for all appliances amounts to 36 months from the date of sale to the end consumer. With this Warranty Card the Manufacturer confirms the proper condition of the appliance and undertakes to repair, free of charge, all defects caused by the Manufacturer's default.

## GUARANTEE MAINTENANCE TERMS

1. The guarantee shall be valid if the following documentation conditions are observed:

- The original Warranty Card shall be filled out correctly and clearly, indicating the of appliance model, serial number and sale date, the stamp of the seller company and signature of its representative shall be available, as well as the stamps on each coupon and the buyer's signature in the Warranty Card.

The Manufacturer reserves the right to reject guarantee maintenance if the buyer fails to provide the abovementioned documents or if the information contained therein is incomplete, illegible or ambiguous.

2. The guarantee shall be valid if the following operation conditions are observed:

- the appliance is used in strict accordance with the present manual;
- the safety rules and requirements are observed.

3. The guarantee does not apply to regular maintenance, cleaning, installation and setup of the appliance at the owner's location.

4. The guarantee does not apply in the following cases:

- mechanical damage;

- normal wear of the appliance;
- non-observance of operation requirements or erroneous actions on the part of the user;
- improper installation or transportation;
- natural disasters (lightning, fire, flood, etc.), as well as any other causes beyond the Manufacturer's or Seller's control;
- ingress of foreign objects, liquids or insects into the inside of the appliance;
- repairs or modifications to the appliance by unauthorized persons;
- use of the appliance for commercial purposes (loads exceeding normal domestic application), connection of the appliance to utility and telecommunication networks incompatible with national technical standards;
- failure of the following accessories, if replacement of these is allowed by design and does not involve disassembly of the appliance:

a) remote control units, rechargeable batteries, replaceable batteries (power cells), external power supply units and chargers;

b) consumables and accessories (packaging, covers, slings, carry bags, mesh screens, blades, flasks, plates, supports, grilles, spits, hoses, tubes, brushes, nozzles, dust collectors, filters, smell absorbers);

- for battery-powered appliances – operation with inappropriate or depleted batteries;

- for rechargeable battery-powered appliances – any damage caused by improper battery charging and recharging.

5. The present guarantee is provided by the Manufacturer in addition to the consumer rights determined by the applicable legislation and does not limit these rights in any way.

6. The Manufacturer shall not be made liable for possible damage, directly or indirectly inflicted by CENITEK brand products on people, domestic animals, the consumer's or third persons' property if such damage is inflicted as the result of non-observance of appliance installation and operation requirements, deliberate or negligent actions (omission) by the consumer or third persons, as well as of force majeure circumstances.

7. Service centers will only accept appliances in a clean state (there should be no food residues, dust and other contamination on the appliance).

**The Manufacturer reserves the right to change the design and specifications of the appliance without prior notice.**

## КЫРГЫЗЧА

### УРАМТУУ КЕРЕКТӨӨЧҮ!

- Сураныч, колдонууну баштоодон мурун, бул көрсөтмөнү толугу менен окуп чыгыңыз, анан келечекте колдонуу үчүн сактап коюңуз. Кооптуу кырдаал чыгып кетпеші үчүн жана сиздин сыналгыңыздын максималдуу өндүрүмдүүлүгүн камсыз кылуу үчүн ар дайым төмөнкү сактык чараларды аткарыңыз.

**Сыналгы бул тиричилик шайманы жана өңөр жай жана коммерциялык максаттар үчүн колдонулбайт!**

- Сыналгы – бул жымыксыз же кабель аркылуу берилген сүрөттөрдү жана үндөрдү кабыл алуу жана көрсөтүү үчүн электрондук түзүлүш (анын ичинде телекөрсөтүү программалары же видео сигналдарды ойнотуу түзмөктөрүнүн сигналдары - мисалы, DVD/Blu-ray – ойнотуучулар, оюн – консолу ж.б.).

**ЭСКЕРТҮҮ: ЭЛЕКТР ТОГУНА УРУНБАШ ҮЧҮН СЫНАЛГЫНЫ ЧАЧЫП, КӨЙГӨЙДҮ ЖОК КЫЛУУГА ВЭУҢУЗ АРАКЕТ КЫЛБАҢЫЗ! ЖАРДАМ ҮЧҮН ТАСТЫКТАЛГАН АДМИСТЕРГЕ КАЙРЫЛЫҢЫЗ!**

### 1. КОПСУЗДУК ЧАРАЛАР

**ЭСКЕРТҮҮ БОЛТУРБОО ҮЧҮН КЫЙРАТУУЧУ ЭЛЕКТР ТОКОМ ЭМЕС ПЫТАЙТЕСЬ РАЗОБРАТЬ ТЕЛЕВИЗОР ЖАНА ЖОЮУГА БЭУЗКУТУГ ВЭ АДЛЫҢНА! ОБРАТИТЕСЬ ЖАРДАМГА СЕРТИФИКАЦИЯЛАНГАН АДМИСТЕРГЕ!**

⚠ Бир тарамтуу үч бурчтуктун ичиндеги чагылган колдонуучуга жамылбаган «коркунучтуу чыңалуунун» бар экендигин эскертүүгө арналган.

⚠ Үч бурчтуктун ичиндеги илеп белгиси, сиз көңүл бурушүңүз керек болгон иштетүү жана техникалык тейлөө көрсөтмөлөрүн көрсөтөт.

**КӨҢҮЛ БУРУҢУЗ:** Берилген өнүмдү жеткирүүчүнүн жазуу жүзүндөгү уруксатысыз эч кандай түрдө өзгөртүүгө аракет кылбаңыз.

Берилген колдонмодогу сүрөттөр жана иллюстрациялар шилтеме үчүн гана жана өнүмдүн чыныгы көрүнүшүнөн айырмаланышы мүмкүн. Өнүмдүн дизайны жана мүнөздөмөлөрү эскертүүсүз өзгөртүлүшү мүмкүн.

### ЭСКЕРТҮҮ:

#### МАНИЛҮҮ ЭСКЕРТҮҮЛӨР!

Электр шайманды туура эмес колдонуу жеке жаракатка жана мүлктүк зыянга алып келиши мүмкүн. Бул өнүм эң жогорку коопсуздук артыкчылыгы менен иштелип чыккан жана өндүрүлгөн. БИРКӨК ТУУРА ЭМЕС КОЛДОНУУ ЭЛЕКТР ТОГУНА УРУНУГА ЖАНА ӨРТ ЧЫГУГА АЛЫП КЕЛИШИ МҮМКҮН.

- Болушу мүмкүн болгон коркунучтардын алдын алуу үчүн, өнүмдү орнотуу, иштетүү жана тазалоо боюнча төмөнкү көрсөтмөлөрдү аткарыңыз.
- Өндүрүүчү тарабынан сунушталган гана аксессуарларды колдонуңуз. Өндүрүүчү тарабынан сунушталбаган аксессуарларды колдонуу жаракаттарга алып келиши мүмкүн.
- Өрт чыгуу мүмкүнчүлүгүн же тогуна урунуу коркунучун азайтуу үчүн, берилген шайманды жамгырдын жана нымдуулуктун таасирине дуушар кылбаңыз.

- Шаймандын үстүнө суусундугу бар идиштерди орнотпоңуз. Шайманды тамчылардын жана чабырандылардын таасирине дуушар кылбаңыз. Түзмөктүн жанында тез күйүүчү же күйүүчү заттарды колдонбоңуз жана сактабаңыз, анткени бул өрткө же жарылууга алып келиши мүмкүн. Ачык жалындын эч кандай булактарын (күйгүзүлгөн шамдар, тамеки, жыпар жыттуу таякчалар) сыналгынын үстүнө койбоңуз.
- Эскертүү өрттүн жайылып кетишине жол бербеш үчүн, ар дайым шамдарды жана ачык жалындын башка булактарын түзмөктөн алыс кармаңыз.
- Сыналгыны орнотууда, туура жөлдөтүүнү камсыз кылуу үчүн сыналгы менен башка нерселердин (дубал, шкаф, эмеректин капталдары ж.б.) ортосунда кеминде 4 см аралыкты кармаңыз. Жөлдөтүүнүн жогтугу өрткө же ашыкча ысыктан улам түзмөктө көйгөйлөргө алып келиши мүмкүн.
- Бул өнүм жалаң гана (!) этикеткасында көрсөтүлгөн электр менен камсыздоо түрү менен иштөөгө арналган. Эгерде сиз үйүңүздөгү электр энергиясынын түрүн билбесеңиз, жергиликтүү электр компаниясына кайрылыңыз.
- Тармак розеткаларды, узарткычтарды же адаптерлери ашыкча жүктөбөңүз, анткени бул өрт чыгууга же электр тогуна урунушуна алып келиши мүмкүн.
- Сыналгыны орнотуудан мурун, сиздин тармактагы чыңалуу шайманда көрсөтүлгөн чыңалуусуна шайкеш келгенин текшерип көрүңүз.
- Коопсуздук үчүн шаймандардын көпчүлүгү, ар кандай чүпүк сайгычтарды жана бөлүңчүлөрдү колдонбостон, розеткага өзүңчө сайгычты сунушталат.
- Түзмөктүн сайгычы түзмөктү электр тармагына күйгүзүү, электр тармагынан өчүрүү үчүн кызмат кылат, ал оңой жеткиликтүү болуш керек.
- Түзмөктү дубалга орнотууда, аны сыналгы-кронштейнин өндүрүүчүлөрдүн берген көрсөтмөлөрүнө ылайык орнотуңуз.
- Өнүмдү туруктуу эмес астына койгучтун, штативдин, столдун үстүнө койбоңуз. Түзмөктү туруктуу эмес жерге орнотуу анын түшүп кетүүсүнө, опуттуу жаракаттарга, жана ошондой эле түзмөккө зыян келтирүүгө алып келиши мүмкүн.
- Сыналгыны ар дайым аны коопсуз кармап турат турган эмеректин үстүнө коюңуз. Сыналгынын четтери үстүндө турган эмеректин чектеринен чыкпаганын текшерчиңиз.
- Эч качан сыналгынын ичине тешиктеринен же оюктарынан буюмдарды салбаңыз. Түзмөктүн ичинде жогорку чыңалуу, ошондуктан ичине буюмдун кириши электр тогуна урунууга жана/же ички бөлүктөрдүн кыска туташуусуна алып келиши мүмкүн. Ошол эле себептен түзмөктүн үстүнө суунун же башка суюктуктун төгүлүшүнө жол бербөңүз.
- Берилген түзмөк ыггарым укуктуу жана туура үйрөтүлгөн машыккан адис тарабынан тейлениши керек. Капкакты ачуу же колдонуучунун түзмөктү оңдоого болгон башка аракеттери оор жаракатка же электр тогунун соккусуна жана өрттөн өлүмгө алып келиши мүмкүн.
- Эгерде шайманды оңдоо керек болсо, тейлөөчү адис өндүрүүчү тарабынан көрсөтүлгөн алмаштыруучу тетиктерди колдонуп жаткандыгын же оригиналдуу тетиктерге окшош мүнөздөмөлөргө жана иштөө жөндөмдүүлүгүнө ээ болууга. Башка бөлүктөрдү колдонуу өрткө, электр тогуна урунууга жана/же башка коркунучка алып келиши мүмкүн.
- Тейлөө жана оңдоо бүткөндөн кийин адистен коопсуздукта текшерүүнү суураныңыз, сыналгынын туура иштегенине ынанчыңыз.
- Балдарга сыналгы оролуп келген пластик баштык менен ойгонго уруксат бербеңиз. Бул талапты аткароо муунтууга алып келиши мүмкүн.



- Батарейалар (батарейалардын бөлүмү же орнотулган батарейкалар) ашыкча жылуулуктун (күндүн жарыгына, отко ж.б.) таасирине дуушар болбош керек. Батарейкаларды тиричилик таштандылар менен чогуу ыргытпаңыз. Аларды эски батарейкаларды кабыл алуу пункттарга кайрып бериңиз.
- Антеннаны жогорку чыңалуудагы электр чубалгыларынан жана байланышын кабелдеринен алыс орнотуңуз жана анын коопсуз орнотулганын текшериниз. Эгер антенна электр чубалгыларына тийсе, антеннага тийүү өрткө, электр тогуна урунууга же опуттуу жаракатка алып келиши мүмкүн.

1. Колдонуу шарттары:
  - абанын температурасы 15 ° - 35 °C га чейин
  - абанын салыштырмалуу нымдуулугу 45 - 75 %
  - атмосфера басымы 86 - 106 кПа (сынам мамычасы 650 - 800 мм)
2. - Өзгөрмө токту билдирет  
== Туруктуу токту билдирет

#### Коопсуздук боюнча көрсөтмөлөр

1. Берилген колдонмону окуп, сактап коюңуз. Көрсөтмөлөрдү аткарыңыз жана бардык эскертүүлөрдү эске алыңыз.
  2. Шайманды сууга жакын жерде койбоңуз.
  3. Желдетүүчү жаппаңыз. Желдетүүчү тешиктерин гезит, дасторкон, пардалар ж.б. сыяктуу нерселер менен жаппаңыз.
  4. Радиатор, жылыткыч, меш же башка (анын ичинде күчөткүч) жылуулук чыгарган булактарынын жанында койбоңуз.
  5. Бузулган же түрү шайкеш келбеген электр розетканы колдонбоңуз. Штепсель менен розетканын туура туташтырылганын текшериниз. Штепсель менен розетканы чаңдан жана металл буюмдар менен байланышынан сактаңыз.
  6. Балдарга сыналгыны башкаруу пульту алуу үчүн эмеректин үстүнө чыгуу коркунучу жөнүндө айтып бериңиз.
  7. Эгерде сиз сыналгы үчүн мобилдик астына койгучту колдонуп жатсаңыз, анда аны жылдырууда сак болуңуз, жылдыруу учурунда жаракат албаш үчүн. Күтүлбөгөн жерден токтоолор, ашыкча күч жана подлун тегиз эместиги өнүмдүн койгучтан кулашына алып келиши мүмкүн.
  8. Чагылгандуу мезгилде же кароосуз жана узак убакыт бою колдонулбай калганда кошумча коргоо үчүн, аны розеткадан сууруп, кабелдик тутумду сууруңуз.
  9. Техникалык тейлөө үчүн квалификациялуу тейлөө кызматкерлерге кайрылыңыз. Камсыздоо зымы бузулган болсо, анын алмаштыруусун өндүрүүчү, тейлөө борбору же окшош квалификациялуу кызматкер аткарышы керек.
- Шайманды физикалык, сезимтал же акыл жөндөмдүүлүгү начар болгон адамдарга (балдарга), жашоо тажрыйбасы жана билими болбогондуктан колдонгонго болбойт, эгер аларды шайманды колдонуунун эрежесин билген жана алардын коопсуздугу үчүн жооптуу адамдын көзөмөлүндө болбосо.
- Балдар шайман менен ойнобош үчүн, аларды көзөмөлдөш керек.

#### ЭСКЕРТҮҮ:

Сыналгыны белгиленген диапазондон ашкан кубаттуулугу бар розеткага туташтырбаңыз. Тышкы түзмөккө туташтыруудан мурун, сураныч, биринчиден сыналгы менен тышкы түзмөктүн өчүрүлгөнү тактаңыз. Күйгүзүүдөн мурун сайгыч менен оюктарынын аты менен өңүнүн шайкештигин текшериниз. Сураныч, камсыздоо зымын ажыратууда сайгычтын изоляцияланган жеринен кармаңыз, металл бөлүмүнө колуңузду тийгизбеңиз.

#### ЭСКЕРТҮҮ:

Бул өнүмдүн утилизациондуу эрежелерге ылайык жүргүзүлүшү керек. Бул өнүмдү жалпы тиричилик таштандылары менен бирге ыргытпаңыз. Казде бир нече активдүү пиксел экранда туруктуу көк, жашыл же кызыл чекит катары көрүнүшү мүмкүн. Көңүл буруңуз, бул сиздин өнүмдүн өндүрүмдүүлүгүнө таасир этпейт. Экранга колуңузду тийгизбеңиз, анын үстүндө бармактарыңызды узак убакытка чейин кармабаңыз. Бул экранда убактылуу бурмалоо таасирин пайда кылышы мүмкүн. Экранда кыймылсыз (статикалык) сүрөттү узак убакытка калтыруу сунушталбайт, ошондой эле сүрөттү өтө жарык кылуунун кажети жок сүрөт кыймылсыз (статикалык) болгондо жарыкты жана контрасты азайтыңыз.

#### 2. ТОЛУКТУК

- ТВ - 1 д.
  - Пульт (РБ) — 1 д.
  - Пультун батарейасы\* — 2 д.
  - Алынучу буту — 2 д.
  - Стенддерди бекитүү үчүн бурмалар топтому — 1 д.
  - Стенддер үчүн резина шайбалардын комплекти\* - 1 д.
  - Колдонуучунун колдонмосу — 1 д.
- \*опция катары берилет

#### 3. МОНТАЖ

##### Бут орнотуу

1. Сатуу күтүчтасын таңктаган чыгарып, телевизордун корпусун жана стендин чыгараңыз.
2. Телевизор өчкү экенин текшериниз.
3. Телевизордун шкафынын жана стендинин бетинен коргоочу пленканы алып салыңыз.
4. Телевизордун экранына зыян келтирбөө үчүн аны жумшак жерге жаткырыңыз.
5. Стендин буттарын телевизордун астындагы оюктарга киргизиңиз.
6. Комплектке кирген бардык бурмалар менен стенддерди бекитиңиз.
7. (Милдеттүү эмес) Буттарды телевизордун корпусуна бекиткенден кийин, ак-сессуурлар топтомундагы жабуучу резина боопорду стенддердин түбүндөгү тиешелүү тешиктерге орнотуңуз.

##### Телевизорду дубалга орнотуу

1. Сыналгы чийилип калбашы үчүн жумшак чүпүрөк менен жабылган үстөлдүн үстүнө ачырын коюңуз.
2. Стендин астыңкы бутундагы бурагычтарды бурагыч менен бошотуңуз. Стенди алып салыңыз. Бул кадамдарды кылдаттык менен аткарыңыз.

3. Кронштейнди 3 жана 4-сүрөттөргө ылайык дубалга бекитиле тургандай кылып туураңыз.
4. Дубалга 4 тешик (шкала маалымдама үчүн берилген) бургула жана ал жерде 4 болтты бекемдейт.
5. 4-сүрөттө көрсөтүлгөндөй телевизордун артындагы бурагычтарды бурагыч менен бекитиңиз. Телевизорду дубалга коюңуз.

#### ЭСКЕРТҮҮ:

1. Телевизор монтаждоо VESA стандартына ылайык келет.
2. Дубалга кронштейнди колдонуу зарыл эмес.
3. Монтаждоо иштерин жүргүзүүдө дубалдын жанында жана дубалдын алдында башка нерселер болбошу керек.
4. Орнотуу квалификациялуу адам тарабынан жүргүзүлүшү керек.
5. Монтаждоодо, кронштейнди чогултуу боюнча нускамаларды аткарыңыз.
6. Чиймелер сиздин маалыматыңыз үчүн.

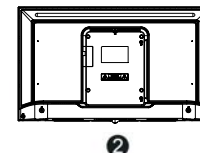
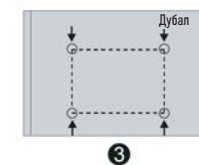
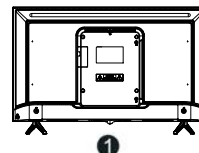

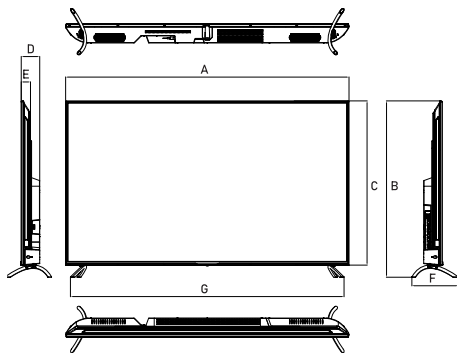

Түрү	CT-8558	CT-8565	CT-8575
Стендсиз көлөм (мм)	1293x749	1452x835	1672x959
Стенд менен көлөмү (мм)	1293x804	1452x899	1672x1035
A (мм)	1293	1452	1672
B (мм)	804	899	1035
C (мм)	749	835	959
D (мм)	84	90	94
E (мм)	42	51	56
F (мм)	212	243	354
G (мм)	1248	1389	1591

#### 4. АСПАПТЫН СҮРӨТТӨЛҮШҮ ТЕЛЕВИЗОРДУН АЛДЫҢКЫ ПАНЕЛИ

Орнотуудан жана колдонуудан мурун «Маанилүү эскертүүлөр жана алдын ала кам көрүүлөр» жана «Коопсуздук боюнча нускамалар» тиешелүү бөлүмдөрүн кылдат окуп чыгыңыз.



Алыстан башкаруу датчиги / Камсыздоо индикатору

#### СЫНАЛГЫНЫН АРТКЫ ПАНЕЛИ

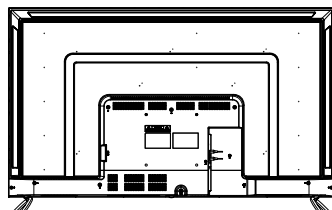

#### СЫНАЛГЫНЫН КАПТАЛ ПАНЕЛИ

CT-8558, CT-8565

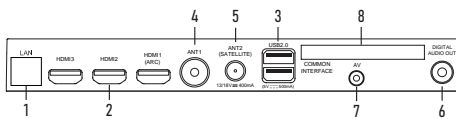

CT-8575

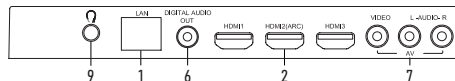
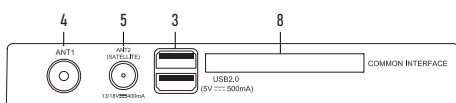

1. LAN - RJ-45 LAN туташтыргычы. Тармакты туташтыруу үчүн RJ-45 сайгычы бар LAN кабелин (берилбейт) колдонуңуз.
2. HDMI - HDMI үчүн киргизүү, Audio Return Channel (ARC) HDMI аркылуу тышкы аудио системасын туташтыруу мүмкүнчүлүгү. HDMI 1 функциясы менен ARC үчүн моделдерди CT-8558, CT-8565, HDMI 2 функциясы менен ARC үчүн моделдер CT-8575.
3. USB - USB 2.0 түзүлүштөрүн туташтыруу үчүн туташтыргыч («Медиа ойнокчу» режиминде иштейт).
4. ANTI - антенна киргизүү (75 Ом).
5. ANT2 (SATELLITE) - спутник антеннасына киргизүү.
6. DIGITAL AUDIO OUT - коаксиалдык санариптик аудио чыгаруу.
7. AV - сол/оң аудио туташтыруу үчүн TV киргизүү конектори ар кандай тышкы булактардын каналдары курама тышкы сигнал кошулганда.
8. ЖАЛПЫ ИНТЕРФЕЙС - SAM модуль туташтыруу үчүн слот.
9. 🎧 - кулакчындардын уячасы.
10. 🏠 - күйгүзүү/өчүрүү баскычы.

#### ЭСКЕРТҮҮ:

Киргизүү/чыгарма туташуу параметрлери белгилүү бир продукт моделине жараша өзгөрүшү мүмкүн.

#### ИШТИН БАШТАЛУУСУ

##### Пультту колдонуу

- Пультту сыналгыда жайгашкан пульттун сенсорунa (RC) багыттаңыз. Алыстан башкаруу пульту менен алыскы сенсордун ортосунда бир нерсе болсо, пульт иштебей калышы мүмкүн.
- Телевизорду жарык бөлмөдө колдонууда инфракызыл пульттун сенорун туура иштебей калышы мүмкүн.
- Пультту колдонуу үчүн сунушталган максималдуу эффективдүү аралык болжол менен 7 метрди түзөт.

#### Батарейкаларды алмаштыруу

Батарейкаларды өз убагында алмаштырыңыз. Пульттун иштеши үчүн, батарейкаларды нускамаларга ылайык орнотуңуз.

**КӨҮҮЛ БЕРҮҮ!** Батарейкалар туура эмес орнотулган болсо, жарылуу коркунучу бар. Батарейкаларды бир эле же окшош типтеги батарейкаларга гана алмаштыруу керек.

#### Алыстан башкаруу пультуна батарейкаларды орнотуу

1. Пульттун артындагы капкакты ачыңыз.
2. Эки AAA батарейкасын орнотуңуз. Батарейкалардын учтарындагы «+» жана «-» белгилери бөлүмдүн ичиндеги белгилерге дал келишин текшерчиңиз.
3. Капкакты жабыңыз.

## Сыналгыны күйгүзүү жана өчүрүү

- Сыналгыны күйгүзүү
- Сыналгыңызды розеткага туташтырыңыз. Эгерде сыналгыда кубат которгучу болсо, алгач аны күйгүзүңүз. Күтүү режиминде телевизорду күйгүзүү үчүн пульттун кубат баскычын басыңыз.
- Сыналгыны өчүрүү
- Күтүү режимин иштетүү үчүн пульттун кубат баскычын басыңыз. Сыналгыны күтүү режиминде көпкө калтырбаңыз. Электр зымын сууруп алууну сунуштайбыз.

## ЭСКЕРТҮҮ:

Эгерде кубат кокусунан өчүп калса, кубат калыбына келгенде сыналгы автоматтык түрдө күтүү режимине кайтып келет. Сыналгыны нормалдуу колдонууну камсыз кылуу үчүн электр кубатын тез-тез өчүрүп-күйгүзүүгө тыюу салынат, андыктан кокусунан электр кубатын өчүрүп койсоңуз, электр зымын розеткадан сууруп алуу сунушталат.

## АЛЫСТАН БАШКАРУУ ПУЛТ



## ЭСКЕРТҮҮ:

Алыстан башкаруунун баскычтары колдонуучу нускамасындагы сүрөттөлүштөн айырмаланышы мүмкүн.

## Жөндөөнү баштоо

1. Сыналгыны розеткага туташтырыңыз жана сыналгынын корпусундагы же пульттун 0 кубат баскычын басыңыз. Сыналгы жүктөлүп, саламдашуу экраны пайда болгуча күтө туруңуз. Андан кийин пульттагы ОК баскычын басыңыз.
2. Колдонуучу келишимин окуңуз жана пульттан ОК басыңыз.
3. Сыналгы Интернетке кантнп туташа турганын тандаңыз: Wi-Fi же жергиликтүү тармак аркылуу. Эгерде сиз зымсыз тармакты колдонуп жатсаңыз, аны тизмеден таап, пульттун ОК баскычын басып, тармактын сырсызун киргизиңиз. Жергиликтүү тармакка туташуу үчүн, жөн гана LAN зымын туташтырыңыз жана LAN тандаңыз. Эгерде сиз сыналгыны Интернетке туташтырууну

каалабасаңыз, Өткөрүүнү басыңыз - сиз пультту туташтыруу баскычына өтөсүз (7-кадамды караңыз). Эсиңизде болсун, Интернетсиз сиз тармактан телеканалдарды жана видеолорду көрө албайсыз, андан тышкары, микро-программа сыналгыда жаңыланбайт.

4. Сыналгы микропрограмманын жаңыртууларын Интернеттен издей баштайт. Операция бүткүчө күтө туруңуз.
5. Яндекс аккаунтуңузга кириңиз:
  - Эгерде сиздин смартфонүңүздө Яндекс тиркемеси бар болсо жана анда сиз ага ыйгарым укуктарга ээ болсоңуз, аны ачып, издөө тилкесиндеги камеранын сөлөкөтүн чыкылдатыңыз жана телевизордун экранынан QR кодун сканерлеңиз.
  - Эгерде сизде Яндекс тиркемеси жок болсо, интернетке туташкан каалаган компьютерде, телефондо же планшетте браузерди ачып, дарек тилкесине [yandex.ru/activate](http://yandex.ru/activate) киргизиңиз. Эгер сайт авторизация суроосун көрсөтсө, аккаунтуңузга кириңиз. Андан кийин сыналгы экранынан коду киргизип, Enter баскычын басыңыз.
  - Эгерде сиз Яндекс аккаунтуңузга кирүү үчүн эки факторлуу аутентификацияны колдосоңуз, Яндекс. Key тиркемесин ачып, сыналгы экранынан QR кодун сканерлеңиз.
6. Авторизация бүткүчө күтүп, пульттун ОК баскычын басыңыз.
7. Эcran сизден пультту Bluetooth аркылуу сыналгыга туташтырууну сунуштайт. Байланышты баштоо үчүн, пульттун үнүн азайтуу жана көбөйтүү баскычтарын бир эле учурда басып, индикатор өчүп калганга чейин кармап туруңуз. Туташуу аяктаганда, сыналгынын башкы экраны ачылат.

## БАШКЫ ЭКРАН

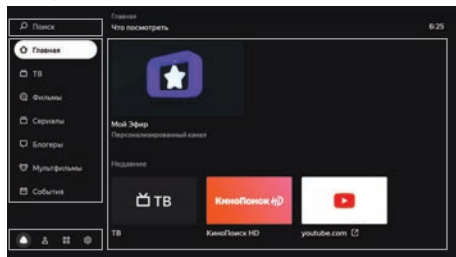

**Издөө** - Интернеттен видеолорду издөө үчүн тандаңыз.

**Башкы бет** - Сизге жеке сунушталган телеканалдар жана видеолор. Канчалык көп видео жана шоу көрсөңүз, сунуштар ошончолук так болот. Ошондой эле бул бөлүндө сиз «Менин Эфирим» - программасы сиздин кызыкчылыктарыңызды эске алуу менен тuzулган каналды күйгүзсөңүз болот.

**ТВ** - сыналгыда жеткиликтүү жер үстүндөгү аналогдук жана санариптик, кабелидик, спутниктик жана интернет каналдары.

**Тасмалар** - миңдеген тасмалар - кино легендаларынан жаңы чыгарылыштарга жана эксклюзивдерге\*.

**Серия** — эн мыкты орус жана чет елелук сериалдар\*.

**Блогерлер** - YouTubeдан видеолор.

**Мультифильмдер** — анимациялык сериалар, кыска метраждуу жана толук метраждуу мультифильмдер\*.

 - Сыналгыдагы колдонмолор (Колдонмолорду кантнп колдонууну караңыз).

 - сыналгы орнотуулары («Орнотуулар» бөлүмүн караңыз).

 - Аккаунттарды башкаруу (Каттоо эсебин кошуу бөлүмүн караңыз).

\*Көрүү үчүн сизге Яндекс.Plus же KinoPoisk жазылуусу керек. Жарактуу промо мезгил же промо код да иштейт.

## ОРНОТУУ

**Bluetooth аркылуу алыскы же башка аспапты туташтырыңыз**

Эгер сиз пульт менен сыналгыны биринчи жолу күйгүзгөнүңүздө Bluetooth аркылуу туташтырбасаңыз, кийинчерээк аткарыңыз, антпесе үн менен киргизүүнү колдоно албай каласыз. Мындан тышкары, сиз ошондой эле клавиатураны, чычканды, джойстикти же башка башкаруу түзүлүшүн туташтыра аласыз.

- Сыналгынын башкы экранында баскычын басыңыз , андан кийин түзмөктүн жөндөөлөрүн өтүңүз жана пульт жана аксессуарлар табанын шайман кошууну тандаңыз.
- Шайманды туташуу режимине коюңуз. Эгерде сиз пультту байланыштырып жатсаңыз, анда бир эле учурда андагы үндү басаңдатуучу жана үндү жогорулатуу баскычтарын басып туруңуз жана индикатор жаркылдаганга чейин күтүңүз.
- Сыналгы шайманды таап, ага туташканга чейин күтө туруңуз.

## Күн менен убакытты өзгөртүү

- Сыналгынын башкы экранында басыңыз , андан соң түзмөктүн орнотууларына өтүп, күн жана убакытты тандаңыз.
- Орнотууларды өзгөртүү:
  - Интернет аркылуу күн менен убакытты автоматтык түрдө коюу үчүн, күн жана убакытты автоматтык орнотууларды чыкылдатыңыз жана тармак убакытысын колдонуу опциясын иштетиңиз. Эгер убакыт алкагыңыз үчүн убакыт көрсөтүлбөсө, күн жана убакыт орнотуулар менюсуна кайтыңыз, убакыт алкагын тандаоу баскычын чыкылдатыңыз жана аймагыңыз үчүн аймакты табыңыз.
  - Эгер сиз күн же убакыт жөндөөлөрүн кол менен орноткүңүз келсе, күн жана убакытты автоматтык орнотууларды чыкылдатып, тармактын убакытын колдонуу опциясын өчүрүңүз. Андан кийин күн жана убакыт орнотуулары менюсунда жана керектүү маанилерди орнотуңуз.

## Эcran орнотууларын өзгөртүү

- Сыналгынын башкы экранында басып , сүрөттү тандаңыз.
- Орнотууларды өзгөртүү.

- **Артык жарык.** Экрандын жарыктыгын өзгөртөт.
- **Сүрөт режими.** Жарыктык, контраст, антиалиасинг жана башка орнотуулар белгилүү бир видео түрүнө ылайыкташтырылган. Спорт режими менен спорт жана видеолорду көрүү сыяктуу көбүнчө көргөн нерсенизге дал келген режимиңиз тандаңыз.
- **Түстүү температура.** Сүрөткө колдонула турган түстүн өңү. Эреже катары, сүрөт стандарттуу же жылуу түс температурасы менен эң жакшы көрүнөт, бирок эксперимент жүргүзүү жана сизге ылайыктуу температураны тандоо керек.
- **Ызы-чуу басуу.** Эгер сиз бул параметрди иштетсеңиз, сыналгы автоматтык түрдө сүрөттү жакшыртууга аракет кылат: ызы-чууну жана бүдөмүктү жок кылуу. Эгер сиз адатта жогорку сапаттагы видеону көрсөңүз, ызы-чууну азайтуу функциясын орточо же өчүрүү режиминде каптырсаңыз болот.
- **Сүрөт форматы.** Экрандын пропорциясын аныктайт. Демейки буюнча, тараптардын катышы 16:9 деп коюлган, ал көпчүлүк каналдар жана видеолор үчүн ылайыктуу. Эгерде сиз башка форматтагы видеону көрүп жатсаңыз же сүрөттү чоңойтууну кааласаңыз, тизмеден тиешелүү нерсени тандаңыз.
- **MEMC.** Видеога жазыкчыларды кошуу менен сүрөттү жылмайкай жана айкыныраак кылат. Жакшы сапаттагы видео үчүн, жөндөө милдеттүү эмес - сиз аны өчүрүп же орточо режимге кое аласыз.

#### Үн жөндөөлөрүн өзгөртүү

- Сыналгынын башкы экранында басып **⊗**, үн тандаңыз.
- Орнотууларды өзгөртүү.
- **Тутумдун үндөрү.** Сыналгы пульттун буйруктарын үн менен коштошун каалабасаңыз, өчүрүңүз (менюда навигация, тексти киргизүү ж.б.).
- **Көлөмдү теңдөө.** Ар кандай телеканалдардын жана видеолордун көлөмүн орточо кылып, алардын ортосунда которулганда үн өтө катуу же өтө тынч эмес.
- **Көлөмдүү үн.** Үндү эки сыналгы динамикасында да кенен угушу үчүн иштетет.
- **Аудио режим.** Үн орнотуулары белгилүү бир видео түрүнө ылайыкташтырылган. Көбүнчө көргөн нерсенизге ылайыктуу режимди тандаңыз - мисалы, музыкалык режим музыкалык видеолорду көрүү үчүн ылайыктуу.
- **Санарип аудио чыгаруу.** Аудио тутумга санариптик же окшош аудио жөнөтүлгөнүн аныктайт. Санариптик аудионо мажбурлоо үчүн РСМди, сыналгыга берилүүчү аудионун түрүн аныктоого мүмкүндүк берүү үчүн Auto тандаңыз жана санариптик аудионо тышкы түзүлүшкө чыгаргыңыз келбесе, өчкү. Каз бир аудио системалары санарип аудио кабыл ала албайт. Бул учурда, санариптик аудио чыгарууну өчүрүңүз же аны Auto режимине которуңуз.

#### Каналдарды ыңгайлаштыруу Окшош каналдарды табыңыз

- Антеннаны жана сыналгыны антеннага кошулуу бөлүмүндө сүрөттөлгөндөй туташтырыңыз.
- Сыналгынын башкы экранында баскычын басыңыз **⊗**, андан соң каналды орнотууга өтүп, окшош ТВ тандаңыз.
- Эгерде сиз бардык жеткиликтүү каналдарды кошкунуз келсе, "Каналдарды автоматтык түрдө жөндөө" дегенди басыңыз. Каналды кол менен кошуу

үчүн, Manual program preset чыкылдатыңыз жана керектүү каналдын параметрлерин киргизиниз.

#### Санариптик каналдарды табуу (антенна)

- Антеннаны жана сыналгыны антеннага кошулуу бөлүмүндө сүрөттөлгөндөй туташтырыңыз.
- Эгерде сиздин телекөрсөтүү операторуңуз декоддоо картасы менен каналга кирүүчү камсыз кылса, аны телевизордун артындагы COMMON INTERFACE уячасына салыңыз.
- Сыналгынын башкы экранында баскычын басыңыз **⊗**, андан кийин каналды орнотууга өтүп, санариптик ТВ (антенна) тандаңыз.
- Өлкөлөр тизмесинен өз өлкөңүздү табыңыз.
- Каналдар сакталуу тарбиин тандаңыз. Каналдарды сыналгы оператору тарабынан белгиленген тартипте сактоо үчүн LCN опциясын күйгүзүңүз, эгер сиз аларды жыштык буюнча иреттөөсүн кааласаңыз, өчүрүңүз. Бул параметр каналдарды автоматтык түрдө жөндөөгө гана иштейт.
- Эгерде сиз бардык жеткиликтүү каналдарды кошкунуз келсе, Auto Tuning дегенди басыңыз. Каналды кол менен кошуу үчүн, кол менен орнотууну чыкылдатып, керектүү каналдын параметрлерин киргизиниз.

#### Санариптик каналдарды табуу (кабелдин телекөрсөтүү)

- Антеннаны жана сыналгыны антеннага кошулуу бөлүмүндө сүрөттөлгөндөй туташтырыңыз.
- Эгерде сиздин телекөрсөтүү операторуңуз декоддоо картасы менен каналга кирүүчү камсыз кылса, аны телевизордун артындагы COMMON INTERFACE уячасына салыңыз.
- Сыналгынын башкы экранында баскычын басыңыз **⊗**, андан кийин каналды орнотууга өтүп, Санарип ТВ (кабель) тандаңыз.
- Өлкөлөр тизмесинен өз өлкөңүздү табыңыз.
- Эгерде сиз бардык жеткиликтүү каналдарды кошкунуз келсе, Auto Tuning дегенди басыңыз. Каналды кол менен кошуу үчүн, кол менен орнотууну чыкылдатып, керектүү каналдын параметрлерин киргизиниз.

#### Спутник каналдарын табуу

- Спутниктик телекөрсөтүүнүн операторунан спутниктерге кошулуу үчүн параметрлерди билүү.
- Спутниктердин аталышы, уздуктун багыты жана бурчтары, тобу (диапазон).
- Спутниктеги транспондерлердин мүнөздөмөлөрү: жыштык, маалымат ылдамдыгы, поляридулук.
- Спутник антеннаңыздын, LNB' тердин жана өчүргүчтөрүңүздүн мүнөздөмөлөрү: LNB түрү, DiSEqC протоколунун версиясы жана коммутатор үчүн сигнал үнү жана которгуч Toneburst технологиясын колдойбу.
- Антенна туташуу бөлүмүндө сүрөттөлгөндөй спутник тарелкасын жана сыналгыны туташтырыңыз.
- Эгерде сиздин телекөрсөтүү операторуңуз декоддоо картасы менен каналга кирүүчү камсыз кылса, аны телевизордун артындагы COMMON INTERFACE уячасына салыңыз. Карта жөнүндө көбүрөөк маалыматты CI+ шарттуу мүмкүндүк картасын туташтыруу бөлүмүнөн окуй аласыз.

- Сыналгынын башкы экранында, басып **⊗**, андан соң каналды орнотууга өтүп, Спутниктик телеберүүнү тандаңыз.
- Антенна көрсөтүп жаткан ар бир спутниктин параметрлеринин туура экендигин текшерүү: тизмеден спутникти табыңыз, андан кийин пульттун OK баскычын басып, кармап туруңуз - ачылуучу меню ачылат. Анда Түзөтүүнү тандаңыз. Эгер керектүү спутник тизмеде жок болсо, спутниктердин тизмесинин жогору жагында чыкылдатып **+**, спутниктин параметрлерин көрсөтүңүз.
- Спутникти тандаңыз, Транспондер тизмесине өтүңүз жана антенна кабыл ала турган спутниктин трансверлерди табыңыз. Ар бир транспондердин параметрлери туура экендигин текшериниз: аны тандап, андан кийин пульттун OK баскычын басып кармап туруңуз - ачылуучу меню ачылат. Анда Түзөтүүнү тандаңыз.
- Спутникти тандаңыз, скандоо параметрлеринин тизмесине өтүңүз жана коммутатор менен конвертордун орнотууларын көрсөтүңүз.
- Издөөнү баштоону басыңыз жана издөө параметрлерин орнотуңуз:
  - **Издөө түрү.** Эгерде сизде туура транспондерлер болсо, Network Search тандаңыз, телевизор аларды тез арада суракка алат жана каналдардын тизмесин түзөт. Эгерде сиз транспондердин параметрлеринин тууралыгына ишенбесеңиз, Blind Scan издөөнү колдонуңуз - сыналгы спутниктердин бардык жыштык диапазонодорун сканерлейт жана алардагы транспондерлерди жана каналдарды өз алдынча аныктайт.
  - **Канал түрү.** Эгерде сиз сыналгы бекер каналдарды гана сакташын кааласаңыз, Акысыз каналдарды тандаңыз. Акы төлөнүүчү дагы, бекер дагы каналдарды сактап калуу үчүн бардык каналдарды белгилеңиз.
  - **Кызмат түрү.** Сиз сактагыңыз келген каналдардын түрүн көрсөтүңүз: сыналгы (DTV), радио же бардыгы.
- Издөөнү баштоо баскычын чыкылдатып, спутниктик сканерлөө аяктаганга чейин күтүңүз. Бул жарым саатка чейин созулушу мүмкүн.

#### Каналды сүйүктүүлөргө кошуу

- Сүйүктүү каналдар каналдар тизмесиндеги Сүйүктүлөр тобунда көрсөтүлөт, аларды тез таба аласыз:
  - Канал кошуу үчүн:
    - Сыналгынын башкы экранында TV баскычын басыңыз.
    - Каналды тандап, андан кийин каналдын аталышынын жанында 0 сөлөмөтү пайда болгонго чейин пульттун OK баскычын басып туруңуз **♥**.

#### Балдар режимин иштетүү

- Сыналгынын башкы экранында басыңыз **⊗**, андан кийин түзөмөктүн орнотууларына өтүп, Ата-энелик көзөмөлдү тандаңыз.
- Кирүү кодуна коюңуз - аны билбей турган, балдар ата-эненин көзөмөлүнүн жөндөөлөрүн өздөрү өзгөртө алышпайт.
- Издөөдө чыпкалоо деңгээлин жана курактык рейтинг буюнча чектөөлөрдү тандоо. Кийинки жолу Ата-энелик көзөмөл менюсүн ачууга аракет кылганыңызда, сыналгы учурдагы PIN коду сурайт. Эгер сиз аны унутуп, беш жолу туура эмес киргизсеңиз, телевизор судайт. Эгер сиз аны унутуп, беш жолу туура эмес киргизсеңиз, телевизор коду кайра коюуну сунуштайт. Мастер PIN 0000 киргизип, андан кийин жаңы коду орнотуңуз.

## Интернетке кайра туташуу

Эгерде сыналгы интернетке кабель аркылуу туташкан болсо, аны ажыратып, «Тышкы түзүмгөрдү туташтыруу» бөлүмүндө сүрөттөлгөндөй кайра туташтырыңыз. Сыналгыңызды Wi-Fi га кайра туташтыруу үчүн:

- Эгерде сиз Интернетке ал аркылуу туташкан болсоңуз, кабелди LAN туташтыргычтан ажыратыңыз.
- Сыналгынын башкы экранында, басып **⊗**, андан соң тармакты тандаңыз.
- Эгерде сиз сыналгыны сырсөзсүз өзгөрткөн тармакка кайра туташтырууну кааласаңыз, алгач аны өчүрүңүз. Бул үчүн, жеткиликтүү тармактардын тизмесинен тармакты тандап, «Бул тармакты жок кылуу» баскычын чыкылдатыңыз.
- Жеткиликтүү тармактардын тизмесинен керектүүсүн таап, анын сырсөзүн киргизиңиз.

## Каттоо эсебин кошуу

Эгерде сиз үй-бүлөңүз менен сыналгы колдонсоңуз, жакындарыңыздын аккаунттарын сыналгыга кошуңуз. Аккаунттардын ортосунда которушуруу мүмкүнчүлүгүңүз болот: сиздин серветтен таржымалыңыз аралашпайт, андыктан ар бир үй-бүлө мүчөсү үчүн тасмалардын, телеканалдардын жана видеоордун сунуштары такыраак болот.

Каттоо эсебин кошуу үчүн, үй экранында басып **ⓧ**, колдонуучу кошууну тандап, сыналгыдагы нускамаларды аткарыңыз. Кошулган эсеп автоматтык түрдө активдүү болот - сунуштар ээсинин каалоосуна жараша тандалып алынат, анын Plus же KinoPoisk жазылуусу да колдонулат. Эгерде сизге мындан ары сыналгыда каттоо эсеби керек болбосо, андан чыгыңыз: сыналгынын башкы экранында басып **ⓧ**, каттоо эсебин тандап, андан кийин аккаунттан чыгуу баскычын басыңыз.

## Микропрограмманы жаңыртуу

Сыналгы автоматтык түрдө жаңыртууларды текшерет жана аларды орнотот. Эгерде сиз учурдагы микропрограмма версиясыз көргүңүз келсе же микропрограмманы жаңыртууну мажурбасасаңыз:

- Сыналгынын башкы экранында, басыңыз **⊗**, андан соң түзүмкүн орнотууларына өтүңүз.
- Түзүмкө жөнүндө тандаңыз. Учурдагы микропрограмма версиясы Build астында көрсөтүлөт. Микропрограмманы жаңыртуу үчүн системаны жаңыртуу дегенди басыңыз.

## Жөндөөлөрдү баштапкы абалга келтирүү

Сыналгынын башкы экранында басып **⊗**, андан соң түзүмкүн жөндөөлөрүнө өтүп, сакагачы жана баштапкы абалга келтирүүнү тандаңыз. Фабрика орнотууларын чыкылдатып, операцияны ырастат, заводдун баштапкы абалына кайтаруу аяктаганга чейин күтүңүз. Андан кийин сыналгыңызды баштапкы абалга келтириңиз.



Башка орнотуулар

Башка сыналгы жөндөөлөрү үчүн [yandex.ru/support/smart-tv](http://yandex.ru/support/smart-tv) дарегиндеги жардамды караңыз.

## Телеканалдарды, тасмаларды, сериалдарды жана видеоорду көрүү

Бул сыналгы кабелдик, спутниктик же аналогдук сыналгыга туташтырылышы шарт эмес: анда ондогон интернет телеканалдары бар. Ал эми сизде Yandex Plus же KinoPoisk жазылууңуз болсо, анда тандоо телеканалдар менен эле чектелбейт - сиз KinoPoisk китепканасынан тасманы же сериалды тандай аласыз. Телепрограмманы, тасманы, сериалды, блоггер видеосун же мультфильмди күйгүзүү үчүн экрандын сол жагындагы керектүү меню бөлүмүн тандаңыз. Эмне көрүү керек экенин билбесеңиз, «Баңчул ачуучу жерлер» бөлүмүнө өтүңүз - анда сизге сунушталган видеоор камтылган.

KinoPoisk же интернеттен видеоорду издеңиз интернеттен видеоону же KinoPoisk китепканасынан тасманы\* издөө үчүн экрандын сол жагындагы менюдан Издөө тандаңыз жана видеоорун атын териңиз. Мындан тышкары, аты диктант болот. Бул үчүн, пульттун баскычын басып **ⓧ** туруп, эмне табыш керек экенин айтыңыз. Үн киргизүү алыстан башкаруу пульту сыналгыга Bluetooth аркылуу туташтырылганда гана иштейт («Пультту же башка аспапты Bluetooth аркылуу туташтыруу» бөлүмүн караңыз).

## Видеоуу тышкы түзүмкөтөн көрүүңүз

- Сыналгы менен түзүмкөтөн «Тышкы түзүлүштөрдү туташтыруу» бөлүмүндө сүрөттөлгөндөй туташтырыңыз.
- Пульттун баскычын басыңыз **ⓧ**, андан кийин сигнал булактарынын тизмесинен түзүмкө туташтырылган булагын табыңыз.

\*Тасмалар жана сериалдар Yandex.Plus же KinoPoisk жазылуусун талап кылат. Жарактуу промо мезгил же промо код да иштейт. Интернеттен телеберүүлөрдү жана видеоорду бекер көрүүгө болот.

## USB дисктен медиа файлдарды көрүүңүз

Сыналгы USB медианы колдойт:

- NTFS файл системасы менен 2 ТБ чейин;
- FAT32 файл системасы менен 128 ГБ чейин;
- FAT16 файл системасы менен 2 ГБ чейин.

**Эскертүү.** Сыналгы көз бир тышкы USB түзүмкөтөрүнө туура келбешин мүмкүн. Мындан тышкары, көз бир USB түзүмкөтөр тышкы, кошумча электр менен жабдууну талап кылат.

Сиз төмөнкү форматтарда медиа файлдарды көрө аласыз:

**Сүрөттөр** - PNG, JPEG, BMP.

**Музыка** - AAC, MP3 (32-320 kbps).

Сыналгы тректин авторун жана аталышын, ошондой эле башка маалыматтарды туура көрсөтүү үчүн MP3 файлындагы метаберилиштер ID3v2.4 форматында жана UTF-8 коддоосунда болушу керек.

**Видео** - AVI, TS, VOB, MPG (MPEG-2), MP4, MKV.

**Субтитрлер** - SRT (Юникод). Субтитрлер туура окуу үчүн, SRT файлы видео менен бир каталогдо сакталышы керек жана эки файлдын аттары дал келиши керек. Ошондой эле, субтитр тексти Юникод форматында коддолгонуна ынааныңыз. USB-дискти кантип коопсуз туташтыруу жөнүндө маалымат алуу үчүн, тышкы түзүмкөтөрдү туташтыруу бөлүмүн караңыз. Медиа файлды көрүү үчүн сыналгынын башкы экранында басып, Media Player колдонмосун иштетиңиз. Анда керектүү файлды таап, ачыңыз - кино, сүрөт же музыка треги.

## Үндү тышкы аудио тутууга же гарнитурога берүү

Аудио тутууңузду же гарнитуроңыздын кабелдин сыналгынын артындагы уячага сыймыңыз. Аудио системасы DIGITAL AUDIO OUT туташтыргычына, наушниктерге - 3,5 мм аудио уячасына туташтырылган. Үн дароо туташкан түзүмкөтөн чыга баштайт. Кененирээк «Тышкы түзүмкөтөрдү туташтыруу» бөлүмүнөн окуңуз.

## Колдонмолорду кантип колдонуу керек

Сыналгыда сиз үчүнчү тараптын тиркемелерин иштете аласыз: браузерлер, медиа ойнокчучтар, онлайн кинотеатрлар жана башкалар. Алардын айрымдары алдын ала орнотулган, башкаларын сыналгыдагы тиркемелер дүкөнүнөн орнотууга болот.

Тиркемени ишке киргизүү үчүн сыналгынын башкы экранында басып **ⓧ**, андан соң керектүү тиркемени тандаңыз. Эгер ал мурунтан эле орнотулган болсо, анын ишке киришин күтүңүз. Эгер колдонмо орното элек болсо, Орнотуу баскычын чыкылдатыңыз.

## Смартфондон же планшеттен сүрөт тартууну берүү

Сыналгынын башкы экранында, басыңыз **ⓧ** жана Screen Mirroring колдонмосун ишке киргизиңиз. Андан кийин смартфонүздө же планшеттиңизде уктуруу функциясын күйгүзүңүз жана жеткиликтүү түзүмкөтөрдүн тизмесинен сыналгыңызды тандаңыз. Смартфонүңүздүн же планшеттиңиздин документтеринде экранды чагылдыруу жөнүндө көбүрөөк окуңуз.

## Сыналгыны кайра күйгүзүү же өчүрүү

Сыналгынын пультундагы же шафтагы кубат баскычын басып, кармап туруңуз. Экранда өчүрүү жана кайра иштетүү буйруктары пайда болот - керектүүсүн тандаңыз.

## 5. БУЗУЛУУЛАРДЫ ЖОК КЫЛУУ ЖӨНҮНДӨ КӨРСӨТМӨ

### Бузулууларды жок кылуу

Эгер сыналгыңызда көйгөйлөр пайда болсо, аны өчүрүп кайра күйгүзүп көрүңүз. Сиз ошондой эле көйгөйлөрдү чечүү үчүн төмөнкү таблицаны колдонсоңуз болот. Эгер көйгөй чечилбесе, жардам алуу үчүн техникке кайрылыңыз.

Көйгөй	МАСЕЛЕНИ ЧЕЧҮҮ
Сыналгы күйбөй жатат (күтүү режими индикатору күйбөй)	Сыналгынын кубат зымын AC 220-240В-50/60Hz га туура туташтырылганын текшериниз. Электр розеткасында кубаттуулукту текшериниз. Сыналгынын ток зымын электр розеткасынан сууруп, 2-3 мүнөтөн кийин кайра сайңыз. Пульттун ишениш текшериниз
Сыналгы кабыл алынбайт	Сыналгы орнотулары туура экенин текшериниз. Башка телеканалга көтүрүңүз. Сыналгы антеннасынын кабели туура туташтырылганын текшериниз. Сыналгынын антеннасынын иштөөбөй калышы же берүү станциясынан сигналдын убактылуу жоктугу болушу мүмкүн
Үн коштоосу жок	Үндү катуулугун көзөмөлдөөнү текшериниз. Үн баскычы менен өчүрүлбөгөнүн текшериниз. Канал орнотуларында туура үн системасы тандалганын текшериниз. Үн орнотулары туура экенин текшериниз
Сүрөттүн туура түстүү репродукциясын бузуу	Каналдын жөндөөлөрүндө түс системасынын туура тандалганын текшериниз. Сүрөт орнотуларындагы орнотулар туура экенин текшериниз. Берүүчү станциядан сигнал начар же ызы-чуу болушу мүмкүн, башка каналга өтүңүз
Сыналгыны пульстан башкаруу мүмкүн эмес	Пульттун батарея уңкасын ачыңыз, батареялардагы жаңысына алмаштырыңыз. Пульттун элементти түздөн-түз телевизордун маңдайындагы алыстан башкаруучу кабылдагычына (сенсорго) багыттаңыз. Пульт менен пульстан кабылдагычынын (сенсордун) ортосунда эч кандай тоскоолдуктар (эмектердики жана баалкалар) болбошу керек. Пульт менен пульстун кабылдагычынын (сенсордун) ортосундагы аралык 5 метрден ашпоого тийиш, ал эми алыстүү перпендикулярдан четтөө бурчу 20 градустан ашпоого тийиш
PC-HDMI режиминде сүрөт жытылдап же сызыктар пайда болуп жатат	Компьютердин жөндөөлөрү туура эмес. Коолсуз жүктөө режиминде туура монитор орнотуларын тандаңыз
Экранда бир нече туруктуу кичинекей чекиттер (пикселдер) бар	Сыналгы жогорку сапаттагы суюк кристалл матрицасын колдонот. Матрицаларды даярдоонун заманбап технологиясы сүрөттөштүгүн жалпы кабыл алуусун начарлаппаган жеке кайда кара же түстүү чекиттерди (пикселдерди) пайда болушун мүмкүндүк берет. Бардык матрицалар өндүрүш шарттарында сыналгы жана продукциянын бул тобу үчүн стандарттардын талаптарына жооп берет
USB интерфейси иштөөбөй жатат	USB таякчаны (тышкы USB түзүлүшүн) сыналгынын USB интерфейсинен ажыратыңыз. Туташтыргычтарды кылдаттык менен туташтыруу менен кайра туташтырыңыз
Кээ бир файлдарды тышкы USB түзүлгөнүн окуу мүмкүн эмес	Сыналгынын USB интерфейси аркылуу окула турган файл түрлөрү спецификацияга ылайык келиши керек. Сыналгыңыз файлдын бул түрүн окуу мүмкүнчүлүгүн колдой турганын текшериниз («USB дискинин медиа файлдарды көрүү» бөлүмүн караңыз)
Сыналгы көргөндө же өчүрүп жатканда ызылдаган же ызылдаган угуу	Температуранын жана ылдамдуулуктун өзгөрүшүнүн натыйжасында пластиктин териналык жыйрылышынын келип чыккан кеңири таралган көрүнүш. Сыналгы электр чымырларынын мүнөзүнөн уланса ызылдаган, ызылдаган, тынч ызы-чуу чыгарышы мүмкүн. Бул кемчилик деп эсептелбейт

Башкаруу командаларынын жай аткарылышы	Башкаруу буйругун так аткаруу үчүн сыналгы процессорун аны иштетүү үчүн бир аз убакыты талап кылат. Сыналгынын туруктуу иштеш үчүн ар кандай башкаруу командаларынын ортосунда жетиштүү тыныгуу калтырыңыз. Бул сыналгынын иштешине таасир этпейт жана кемчилик эмес
Видеону онлайн ойнтую ызы-чуу (жай)	Ойнтуюну токтотуп, 2-3 мүнөт күтө туруңуз, андан кийин көрүүнү улантыңыз. Сиз ISP менен туура эмес планды тандап алган болушуңуз мүмкүн. Өндүрүүчү тарабынан суушталган тарифтик пландын ылдамдыгы 10 Мбит/сек.дан кем эмес болушу керек. Үйүңүздүн роутеринизге туташтырылган коюмчуна зымсыз түзмөктөр иштешин жайлатышы мүмкүн. Маршрутизатордун параметрлерин жана жөндөөлөрүн текшериниз, бузулган учурда аны алмаштырыңыз
Орнотулган үчүнчү тараптын программаларынын бири иштөөбөй жатат (же үнсүз иштейт, же башка эскертүүлөрү бар)	Көйгөй, балким, программанын (тиркеме) өзүнө байланыштуу. Аны кийинчерээк иштетип көрүңүз же аны түзгөн компаниянын колдоосуна кайрылыңыз. Өндүрүүчү үчүнчү тараптын тиркемелеринин иштеш үчүн жооптуу эмес
Зымсыз мышка иштөөбөй жатат (башкарылбайт)	Жаңысын орнотуңуз же эски зымсыз мышканын батареясын алмаштырыңыз. Зымсыз мышка менен анын трансиверинин ортосунда эч кандай тышкы тоскоолдук жок экенине (сыналгынын USB туташтыргычтарынын бирине туташтырылган топтомдон) жана түз көрүү сызыгы бар экенине ынаныңыз. Зарыл болсо, зымсыз мышкыңызды алмаштырыңыз
Кошумча меню жок, башкаруу туура эмес	Сыналгыдан ажыратып, бир мүнөт күтө туруп, кайра сайыңыз. Орнотуларды заводдук жөндөөлөргө кайтаруу («Орнотуларды баштагы абалга келтирүү» бөлүмүн караңыз)
Мен Яндекс аккаунтумдун логинди же паролду унутуп калдым	Yandex Passport Жардамдындагы сунуштарды колдонуңуз: <a href="http://yandex.ru/support/passport/troubleshooting/">yandex.ru/support/passport/troubleshooting/</a>
Интернетке туташууда көйгөйлөр	<ul style="list-style-type: none"> <li>Провайдер тарапта байланыш көйгөйлөрү жок экендигин текшериниз.</li> <li>Смартфонунузда же компьютериниңде <a href="http://yandex.ru">yandex.ru</a> сайттын ачууга аракет кылыңыз. Мүмкүнчүлүк жок болсо, роутерди өчүрүп күйгүзүңүз. Бул жардам бербесе, ISP менен байланышыңыз.</li> <li>Смартфонунуздун Wi-Fi аркылуу сыналгыңызды мобилдик интернетке туташтырыңыз. Эгерде сыналгы мобилдик Интернет аркылуу туташып, туруктуу итпесе, Wi-Fi туташуу көйгөй провайдер тарапта болушу мүмкүн.</li> <li>Сыналгы иштеш үчүн Wi-Fi байланышы туруктуу болушу керек. Смартфонунузда сыналгынын жанына коюп, ал кандай байланыш деңгээлин көрсөтүп жатканын көрүңүз. Эгерде тилкелер жарымынан азыраак болсо, сыналгыны роутерге жакыныраак жылдырыңыз же аны кабель менен туташтырыңыз («Интернетке кайра туташуу» бөлүмүн караңыз).</li> <li>Сыналгыңызды өчүрүп күйгүзүңүз (Сыналгыңызды кайра күйгүзүү же өчүрүү бөлүмүн караңыз).</li> <li>Интернет туташуунузда кайра орнотуңуз («Интернетке кайра туташуу» бөлүмүн караңыз)</li> </ul>

Yandex.Plus же KinoPoisk жазылуудагы көйгөйлөр	Эгерде сизде Yandex.Plus жазылуусу болсо, <a href="http://yandex.ru/support/plus/troubleshooting.html">yandex.ru/support/plus/troubleshooting.html</a> дарегин боюнча сунуштарды окуңуз. KinoPoisk HD жазылуусу тууралуу <a href="http://yandex.ru/support/kinopoisk/subscription-kinopoisk.html">yandex.ru/support/kinopoisk/subscription-kinopoisk.html</a> дарегинен окуй аласыз
--	---

Эскертүү: 'крандагы сүрөттүн узак убакыт бою өзгөрүшүз калышына жол бербейсиз. Кыймылсыз, жогорку контрасттуу сүрөт экранда «көлөкө» калтырышы мүмкүн. Адатта, сиз өчүргөндө «көлөкө» акырындык менен жок болот, бирок келечекте кайра пайда болушу мүмкүн. Мындай бузулуу келип чыккан бирбет.

## 6. ШАЙМАҢГА КАМ КӨРҮҮ

Кылдат жана үзгүлтүксүз тазалоо жаңы сыналгыңыздын иштөө мөөнөтүн узартат жана мүмкүн болуучу көйгөйлөрдөн сактайт. Кандайдыр бир тазалоону баштаардан мурун кубаттуу өчүрүп, шнурду сууруп алууну унутпаңыз. Түзөмөктү кургак чүпүрөк менен гана тазалаңыз.

## 7. ТЕХНИКАЛЫК МҮНӨЗДӨМӨЛӨР

Модель	СТ-8558	СТ-8565	СТ-8575
Таза/Брутто салмак (кг)	13,6/16,7	17,8/23,7	26/33,6
Кронштейн түрү VESA	200x200/M6	400x200/M6	400x200/M8
Экрандын активдүү өлчөмү	57,5"	64,5"	74,5"
Тараптардын катышы	16:9		
Уруксат	3840x2160		
Жаңыртуунун жыштыгы (Гц)	60		
Жарыктык (типик кд/м²) (nit)	280	330	350
Контраст коэффициенти (стандарттуу)	5000:1	5000:1	6000:1
Көрүү бурчу (L/R)	170°/170°		
Жооп убактысы (TR+TF/TYPIC) (мс)	8	6,5	6,5
Түстөрдүн саны	1,07 G (8-bit+FRC)		
Аяктоо панели	LAN, 3xHDMI, 2xRF, COAX, MINI AV, 2xUSB, CI	LAN, 3xHDMI, 2xRF, COAX, MINI AV, 2xUSB, CI	2xRF, 2xUSB, CI
Алдыңкы панели	-	-	LAN, COAX, 3xHDMI, AV, YUVY
USB уччасы	USB 2.0		
Операциондук тутуму	Android 9.0 (Yandex OS)		
CPU процессору	Cortex A53x4		
GPU графикалык процессору	G52 (ZEI) MC1		
DDR эс модульдүн сыйымдуулугу	1,5 GB		
Flash эс (Гб)	8		
Bluetooth	жеп		
Wi-Fi	IEEE 802,11 b/g/n, 2T2R, 2,4G+5G		
Интернет	LAN RJ-45 10/100 мбит/с		
Кабыл алуу диапазону	47.25 мГц - 867.25 мГц		
Кирүүчү каршылык	75Ω		
Видео стандарттары	PAL, SECAM		
Каналдардын максималдуу саны	100		
Санариптик тюнерлер	DVB-T/T2/C/S/S2		

Сүрөт режимдер	Стандарттык / Жарыраган / Спорт / Кино / Оюн / Энергияны сактоо		
Тарак сыяктуу 3D чылма	жеп		
Динамикалык ызы-чууну азайтуу	жеп		
Баланс	жеп		
Үн режимдери	Стандарттык / Жандуу / Спорт / Фильм / Музыка / Жаңымыктар / Авто		
Dolby/dolby+ surround	жеп		
Экрандагы менионун тиби	Орус		
Мультиэкран	жеп		
Колдонмону алдын ала орнотуу	жеп		
Программалык камсыздоону жаңыртуу	USB жана интернет		
Үйкү таймер	жеп		
Ата-энелик казөмөл	жеп		
Түстөрдүн температурасы	Жылуу / Муздак / Стандарттуу		
ARC	жеп		
CEC	жеп		
Видео кодектер	MPEG-2 MP@ML, MPEG-2 MP@HL, H.264, H.265, AVS		
Аудио кодектер	MPEG1 layer1-2, MPEG-2 Layer 2, DD, AAC		
Фото кодектер	_JPEG, BMP, PNG		
Динамиктердин чыгуучу күчтүүлүгү	2x10 Вт		
Номиналдуу чыңалуу	220-240 В -50/60 Гц		
Номиналдуу күчтүүлүк (Вт)	160	180	230
Күтүү режиминде керектөө	≤0.5 Вт		
Алыстан башкаруу пульт	Үн менен башкаруу		
Энергия натыйжалуулугун классы			



## 8. АЙЛАНА ЧӨЙРӨНҮ КОРГОО, ШАЙМАНДЫ УТИЛЬДЕШТИРӨӨ

Кутусу жана шайман өзү кайра иштетилүүчү материалдардан жасалган. Мүмкүн болушунча аларды кайра иштетилүүчү материалдар үчүн жасалган идишке таштаңыз.

## 9. КҮБҮЛӨК ЖӨНҮНДӨ МААЛЫМАТ

Бул өңүмдүн иштөө мөөнөтү акыркы колдонуучуга сатылган күндөн баштап 10 жыл түзөт, шайман ушул эксплуатациялык көрсөтмөлөргө жана колдонулуп жаткан техникалык стандарттарга ылайык так колдонулса. Шаймандын чыгарылган күнү катардагы номерде көрсөтүлөт (2 жана 3 белгиси – жылы, 4 жана 5 белгиси – өн-дүрүш айы). Шайманды тейлөө боюнча суроолор пайда болгондо же шайман бузул-ган учурда, ТМ CENTEK ыйгарым укуктуу тейлөө борборуна кайрылыңыз. Дарегин <https://centek.ru/servis> сайтынан тапсаңыз болот. Колдоо кызматы менен байла-ныш жолдору: тел.: +7(988)24-00-178, VK: vk.com/centek\_krd. 000 «Ларина-Сер-вис» башкы тейлөө борбору, Краснодар шаары. Телефон: +7 (861) 991-05-42. Продукциянын шайкештик сер-тифи-ка-ты бар:  № EAЭС RU-C-EN.H662.B.00722-12 / 19.07.2022 ж. баштап.

## 10. ӨНДҮРҮҮЧҮ ЖАНА ИМПОРТТОЧУ ЖӨНҮНДӨ МААЛЫМАТ

Импортоочу: 000 «Ларина-Электроникс». Дарек: Россия, 350080, г. Краснодар, ул. Демуса,

14. Тел.: +7 (861) 2-600-900.

## УРМАТУУ КЕРЕКТӨВЧҮ!

Бардык түзөмөктөрдүн кепилдик мөөнөтү акыркы керектөөчүгө сатылган күндөн баштап 36 ай. Ушул кепилдик купону менен өндүрүүчү бул шаймандын жарактуу экендигин ырастайт жана өндүрүүчү тарабынан келип чыккан бардык бузуу-ларды акысыз жоюу милдетин алып жатат.

## КЕПИЛДИК ТЕЙЛӨӨ ШАРТТАРЫ

1. Кепилдик каттоонун төмөнкү шарттарын эске алуу менен жарактуу:
  - баштапкы өндүрүүчүнүн кепилдик баракчасын туура жана так толтуруу, модельдин атын көрсөтүү, модельдин сериялык саны, сатылган күнү жазылыса, ар бир кепилдик талонунда сатуучу фирманын штампы, сатуучу фирманын өкүлүнүн колу бар болсо.
2. Жогоруда көрсөтүлгөн документтер берилбеген учурда, же алардагы маалыматтар толук эмес, окубай турган, карама каршы келген учурда, өндүрүүчү кепилдик кызматынан баш тартууга укуктуу.
3. Кепилдик төмөнкү иштөө шарттарын эске алуу менен жарактуу:
  - шаймандын колдонуу көрсөтмөсүнө ылайык так колдонуу;
  - эрежелерди жана коопсуздук талаптарын сактоо.
4. Кепилдик мезгил-мезгили менен техникалык тейлөө, тазалоо, орнотуу, шай-манды ээсинин үйүндө жөндөө каттылбайт.
5. Кепилдикке кирбеген учурлар:
  - механикалык зыян;
  - шаймандын табигый эскириши;
  - иштөө шарттарын сактабоо же ээсинин туура эмес аракеттери;

- туура эмес орнотуу, ташуу;
- табигый кырсыктар (чагылган, өрт, сеп ж.б.), ошондой эле сатуучуга жана өндүрүүчүгө тийешеси болбогон башка себептер;
- шаймандын ичине бөтөн заттардын, суюктуктардын, курт-кумурскалардын кирип кетиши;
- уруксатсыз адамдар тарабынан оңдоо же структуралык өзгөрүүлөр;
- шайманды кесиптик максаттарда колдонуу (жүк ички керектөөнүн деңгээлинен ашат). Шайманды мамлекеттик техникалык стандарттарга ылайык болбогон телекоммуникация жана кабелдик тармактарга кошуу;
- буюмдун төмөнкү аксессуарларын иштеп чыгышы, эгерде аларды алмаштыруу долбоордо каралса жана буюмду демонтаждоо менен байланышпаса:
  - а) узактан башкаруу пульттар, аккумулятордук кубаттагычтар, батареякалар, тышкы кубат берүүчү жана кубаттагычтар;
  - б) сарпталуучу материалдар жана аксессуарлар (чехол кутусу, курлар, баштыктар, торпор, бычактар, колбалар, табактар, жээкчелер, решёткалар, вертелдер, шлангдар, түтүктөр, щёткалар, тиркемелер, чаң жыйноочулар, чыпкалар, жыт сиңиргичтер);
- батареякалар менен иштеген шаймандар үчүн - жараксыз же түгөнгөн батареякалар менен иштөө;
- батареяка менен иштеген шаймандар үчүн - батареякаларды кубаттоо эрежелеринин бузулушунан келип чыккан ар кандай зыян.
- 5. Берилген кепилдик өндүрүүчү тарабынан кошумча колдонулат жана керектөөчүнүн колдонуудагы мыйзамына ылайык укуктарын эч кандай чектебейт.
- 6. Өндүрүүчү ТМ CENTEK тин өндүрүшү адамдарга, үй жаныбарларына, керектүү мүлкүнө жана/же керектөөчүлөрдүн жана/же башка үчүнчү адамдардын зтиятсыз аракеттерине (аракетсиздигине), форс-мажордук жагдайларга түздөн-түз же кыйыр түрдө келтирилген зыян үчүн жооп бербейт.
- 7. Тейлөө борборуна кайрылганда, буюм таза түрүндө гана берилет (шаймандын үстүндө тамактын нандыктары, чаң жана башка кир заттар болбошу керек).

Өндүрүүчү шаймандын дизайнын жана нүмөздөмөлөрүн алдын ала эскертүүсүз өзгөртүү укугун өзүнө калтырат.

## О‘ЗБЕК ТИЛИ

### HUHMATLI FOYDALANUVCHII

Agar qurilma maqsadga muvofiq ishlatilmasa va ushbu qo‘llanmada ko‘rsatilgan qoidalar va shartlarga rioya qilmasa, shuningdek qurilmani malakasiz ta‘mirlashga urinishlar bo‘lsa, ishlab chiqaruvchi javobgar emas. Agar siz qurilmani foydalanish uchun boshqa shaxsga o‘tkazmoqchi bo‘lsangiz, itimos, uni ushbu ko‘rsatma bilan birga o‘tkazing.

**Televizor uy jihozidir, u sanoat va tijorat maqsadlarida foydalanish uchun mo‘jallanmagan!**

Televizor – bu simsiz kanallar yoki kabel orqali uzatiladigan tasvirlar va tovushlarni qabul qilish va namoyish qilish uchun elektron qurilma (shu jumladan televizion dasturlar yoki videoni ijro etish moslamalaridan signalnar–masalan, DVD/Blu-ray pleertari, o‘yin konsollari va boshqalar).

MUHIH XAVFSIZLIK KO‘RSATMALARI. KEYINCHALIK FOYDALANISH UCHUN DIQQAT BILAN O‘QING VA SAQLANG.

### 1. XAVFSIZLIK CHORALARI

**OGHOLANTIRISH: ELEKTR TOKI URMASLIGI UCHUN TELEVIORNI QISMLARGA AJRATISHGA VA NOSOZLIKNI O‘ZINGIZ TUZATISHGA URINMANG! SERTIFIKATLANGAN MUTAXASSISLARGA MUROJAAT QILING!**

 Teng tomonli uchburchak ichidagi chaqmoq izolyatsiya qilinmagan va «xavfli kuchlanish» mavjudligi haqida foydalanuvchini ogohlantiradi.

 Uchburchak ichidagi undov belgisi diqqat qilish kerak bo‘lgan muhim foydalanish va texnik ko‘rsatmalarga ishora qiladi.

**DIQQAT!** Etkazib beruvchining yozma ruxsatisiz ushbu mahsulotni har qanday shaklda o‘zgartirishga urinmang.

Ushbu foydalanuvchi qo‘llanmasidagi chizmalar va rasmlar faqat ma‘lumot uchun taqdim etiladi va mahsulotning haqiqiy ko‘rinishidan farq qilishi mumkin. Mahsulot dizayni va xususiyatlari ogohlantirilmagan holda o‘zgartirilishi mumkin.

### MUHIH OGHOLANTIRISHLAR VA OLDINI OLISHLAR!

Elektr jihozlarini noto‘g‘ri ishlatish mulkning shikastlanishiga va zarar etkazilishiga olib kelishi mumkin. Ushbu mahsulot eng yuqori xavfsizlik ustuvorligi bilan proektlangan va ishlab chiqarilgan. AMMO NOTO‘G‘RI FOYDALANISH ELEKTR TOKI URISHI YOKI YONG‘INGA OLIB KELISHI MUMKIN.

Potensial xavfni oldini olish uchun mahsulotni o‘rnatish, ishlatish va tozalash bo‘yicha quyidagi ko‘rsatmalarga rioya qiling:

- Faqat ishlab chiqaruvchi tomonidan ko‘rsatilgan aksessuarlardan foydalanish. Ishlab chiqaruvchi tomonidan tavsiya etilgan aksessuarlardan foydalanish shikastlanishiga olib kelishi mumkin.
- Yong‘in yoki elektr toki urishi xavfini kamaytirish uchun ushbu qurilmani yomg‘ir yoki namlikka duchor qilmang. Qurilmaga suyuqlik bor idishlarni o‘rnatmang. Qurilmani tomchilar yoki sachratmalarga duchor qilmang.

- Yonuvchan yoki issiq materiallarni qurilma yaqinida ishlatmang yoki saqlamang, chunki bu yong'in yoki portlashga olib kelishi mumkin. Televizioning yuqori qismiga ochiq olov manbalarini (sham, sigaret yoki tutatq'i tayyoqchalari) qo'ymang.
- Ogohlantirish: yong'in tarqalishning oldini olish uchun har doim sham va boshqa ochiq olov manbalarini qurilmadan uzoqroq tuting.
- O'rnatish paytida televizor va boshqa narsalar (devor, shkaf, jihozning yon devorlari va boshqalar) o'rtasida kamida 4 sm masofani to'g'ri shamollatish uchun ushlab turishi kerak. Shamollatishning etishmasligi haddan tashqari issiqlik tufayli yong'in yoki qurilma bilan bog'liq muammolarga olib kelishi mumkin.
- Ushbu mahsulotni FAQAT (!) yoriqligda ko'rsatilgan quvvat turi bilan ishlashga mo'ljallangan. Agar uyingizda elektr ta'minoti turiga ishonchingiz komil bo'lmasa, mahalliy energiya kompaniyasiga murojaat qiling.
- Tarmoq rozetkalarini, uzatma simlarini yoki adapterlarni ortiqcha yuklamang, chunki bu yong'in yoki elektr toki urishiga olib kelishi mumkin.
- Televizorni o'rnatishdan oldin, tarmoqdagi kuchlanish qurilma belgisida ko'rsatilgan voltajga mos kelishiga ishonch hosil qiling.
- Xavfsizlik nuqtai nazaridan aksariyat qurilmalarni tuxil uchliklari va ajratgichlardan foydalanmasdan rozetkaga alohida ulash tavsiya etiladi.
- Qurilmaning vilkasi qurilmani elektr tarmog'iga ulash/o'chirish uchun xizmat qiladi, u osonlik bilan kirishi kerak.
- Qurilmani devorga o'rnatish paytida, uni kronsteyn/televizor ishlab chiqaruvchilari tomonidan taqdim etilgan ko'rsatmalarga muvofiq o'rnatish.
- Mahsulotni zaif ushlagichga, uchyoqqa yoki stolga qo'ymang. Mahsulotni zaif yuzaga o'rnatish uning yiqilishiga, jiddiy shikastlanishiga va mahsulotga zarar etkazilishiga olib kelishi mumkin.
- Har doim televizorni xavfsiz ushlab turadigan jihozning ustiga qo'ying. Televizioning qirralari turgan jihozning ustidan tashqariga chiqmasligiga ishonch hosil qiling.
- Hech qachon narsalarni televizorning teshiklariga yoki oraliqlariga qo'ymang. Qurilmada yuqori kuchlanish mavjud va obektni kirish elektr toki urishi va/ yoki ichki qismlarning qisqa tutashiga olib kelishi mumkin. Xuddi shu sababga ko'ra, mahsulotga suv yoki boshqa suyuqlik tushishiga yo'l qo'ymang.
- Bu qurilmaga faqat vakolatli va to'g'ri o'qitilgan texnik xizmat ko'rsatishi kerak. Qoppoqni ochish yoki foydalanuvchi tomonidan qurilmani ta'mirlashga qaratilgan boshqa urinishlar elektr toki urishi natijasida jiddiy shikastlanish yoki o'limga, shuningdek yong'inga olib kelishi mumkin.
- Agar jihoz ta'mirlashga muhtoj bo'lsa, xizmat ko'rsatuvchi mutaxassis ishlab chiqaruvchi tomonidan belgilangan xazira qismlardan foydalanishiga yoki asl xazira buyumlar bilan bir xil xususiyatlarga va ishlashga ega ekanligiga ishonch hosil qiling. Begona qismlardan foydalanish yong'in, elektr toki urishi va/ yoki boshqa xavflarga olib kelishi mumkin.
- Texnik xizmat ko'rsatish yoki ta'mirlashni tugatgandan so'ng, mutaxassisdan televizorning to'g'ri ishlashini ta'minlash uchun xavfsizlik teshikshiruvini o'kazishini so'rang.
- Bolalarga televizor o'ralgan plastik to'ra bilan o'yinshaklarga yo'l qo'ymang. Shartlarga rioya qilmaslik bog'liqlashga olib kelishi mumkin.

- Batareya (batareya to'plami yoki o'rnatilgan batareyalar) haddan tashqari issiqlikka (yuqori nuri, olov va boshqalar) duch kelmasligi kerak. Batareyalarni maishiy qiyindilar bilan birga tashlamang. Ularni eski batareyalarni yig'ish nuqtasiga qaytaring.
- Antennani yuqori voltli elektr uzatish liniyalari va aloqa kabelbidan uzoqda joylashtiring va uni ishonchli tarzda o'rnatganingizga ishonch hosil qiling. Agar antena elektr tarmog'iga tegsa, antennaga tegish yong'in, elektr toki urishi yoki jiddiy shikastlanishga olib kelishi mumkin.

#### 1. Foydalanish shartlari:

- **havo harorati 15 dan 35 °C gacha**
- **havoning nisbiy namligi 45 dan 75 % gacha**
- **atmosfera bosimi 86 dan 106 kPa gacha (650 dan 800 mm rt.st gacha)**
- 2. O'zgaruvchan va doimiy tok oqimining belgilari:
  - o'zgaruvchan tok belgisi
  - === doimiy tok belgisi

#### XAVFSIZLIK BO'YICHA KO'RSATMALAR

1. Ushbu qo'llanmani o'qing va o'qing. Ko'rsatmalarga rioya qiling va barcha ogohlantirishlarga amal qiling.
2. Qurilmani suv yaqinida ishlamang.
3. Ventilyatsiyani yopmang. Shamollatish teshiklarini gazeta, stol choyshablari, pardalar va boshqalar bilan yopmang.
4. Issiqlik chiqaradigan radiatorlar, isitgichlar, pechlar yoki boshqa qurilmalar (shu jumladan kuchaytirgichlar) kabi issiqlik manbalariga yaqin joyda o'rnatmang.
5. Zarar ko'rgan yoki turiga mos kelmaydigan elektr tokini ishlamang. Vilka va rozetkani to'g'ri ulanganligiga ishonch hosil qiling. Vilka va rozetkani changdan va metall buyumlar bilan aloqa qilishdan saqlang.
6. Bolalarga televizor boshqaruv pultini olish uchun jihozga chiqish xavfli ekanligini ayting.
7. Agar siz mobil televizor ushlagichidan foydalansangiz, u holda shikastlanishning oldini olish uchun harakatlanishida ehtiyot bo'ling. Kutilmagan to'xtashlar, ortiqcha kuch va notekis yuza mahsulotning ushlagichidan tushishiga olib kelishi mumkin.
8. Qurilmamni momaqaldirq paytida yoki qarovsiz qolganda va uzoq vaqt davomida ishlattirmasa, qo'shimcha himoya qilish uchun uni rozetkadan ajratib oling va kabel tizimini ochiring.
9. Texnik xizmat ko'rsatish uchun malakali texnik xodimlarga murojaat qiling. Agar elektr simi shikastlangan bo'lsa, uni ishlab chiqaruvchi, xizmat ko'rsatuvchi yoki shunga o'shshah malakali xodimlar xavfdan qochish uchun almashtirishi kerak.
10. Qurilma jismoniy, hissiy yoki aqliy qobiliyatlari past bo'lgan yoki hayotiy tajribasi yoki bilimlari bo'lmagan shaxslar (shu jumladan bolalar) tomonidan agar ular xavfsizligi uchun mas'ul shaxs tomonidan nazorat qilinmasa yoki ularga ko'rsatma berilmasa foydalanishga mo'ljallanmagan. Qurilma bilan o'yinlarni oldini olish uchun bolalar nazorat ostida bo'lishi kerak.

#### ESLATMA:

- Televizorni belgilangan diapazondan yuqori quvvat manbaiga ulamang.
- Tashqi qurilmaga ulanishdan oldin, iltimos, televizor va tashqi qurilma o'chirilganligiga ishonch hosil qiling. Yoqishdan oldin, vilkalar va ulagichlarning nomi va rangi mosligini tekshiring.
- Iltimos, elektr simini ajratib oling, vilkaning izolyatsiya qilingan qismini ushlab turing, metall qismga tegmang.

#### ESLATMA:

- Ushbu mahsulotni yo'q qilish mahalliy qoidalarga muvofiq amalga oshirilishi kerak. Ushbu mahsulotni umumiy qiyindilar bilan tashlamang.
- Ba'zan ekranda bir nechta harakatsiz piksellar ko'k, yashil yoki qizil nuqta sifatida ko'rsatilishi mumkin. Bu sizning mahsulotingizga ta'sir qilmasligiga e'tibor bering.
- Ekranga tegmang, barmoqlaringizni uzoq vaqt ushlab turmang. Bu ekranda vaqtinchalik buzilish ta'sirini keltirib chiqarishi mumkin.
- Uzoq vaqt davomida ekranda harakatsiz (statik) tasvirni saqlash tavsiya etilmaydi va tasvirni juda yorqin qilish shart emas: rasm harakatsiz (statik) bo'lganda yorqinlik va kontrastni kamaytiring.

#### 2. TO'PLAMI

- Televizor — 1 ta.
  - Masofadan boshqarish putti (MBP) — 1 ta.
  - MBP uchun batareya\* - 2 ta.
  - Olinadigan oyoq — 2 ta.
  - Ushlagichlarni mahkamlash uchun vintlar to'plami — 1 ta.
  - Ushlagichlar uchun rezina/ shayba to'plami\* - 1 ta.
  - Foydalanuvchi qo'llanmalari — 1 ta.
- \*ixtiyoriy ravishda etkazib beriladi

#### 3. O'RNATISH

##### Oyoqlarni o'rnatish

1. Savdo qutisini oching va televizor va ushlagich korpusini chiqaring.
2. Televizor o'chirilganligiga ishonch hosil qiling.
3. Himoya qobig'ini televizor va ushlagich yuzasidan olib tashlang.
4. Shikastlanishning oldini olish uchun televizor ekranini yumshoq yuzaga qo'ying.
5. Ushlagich oyoqlarini televizorning pastki qismidagi ulagichlarga joylashtiring.
6. To'plamdagi barcha vintlar yordamida ushlagichlarni mahkamlang.
7. (ixtiyoriy) Oyoqlarni televizor korpusiga o'rnatgandan so'ng, aksesuarlar to'plamidan chiqqan zichlashtirilgan rezina tasmalarni ushlagichlarning pastki qismidagi tegishli teshiklarga joylashtiring.

##### Devorga televizorni o'rnatish

1. Tirnalashning oldini olish uchun televizorni yumshoq mato bilan qoplangan stolga ehtiyotkorlik bilan qo'ying.
2. Vintlarni pastki ushlagichga tornavida (otvyortka) bilan burang. Ushlagichni olib tashlang. Ushbu harakatlarni ehtiyotkorlik bilan amalga oshiring.
3. Kronsteynni 3 va 4-ramslarga muvofiq devorga o'rnatilishi uchun sozlang.

- Devorda 4 ta teshik burg'ulung (o'chov mos yozuvlar uchun berilgan) va u erda 4 murvatini (bolt) torting.
- Devorda ko'rsatilgandek, televizorning orqa devoridagi murvatlarni tornavida bilan mahkamlang. Televizorni devorga joylashtiring.

#### ESLATMA:

- Televizorga o'rnatish moslamasi VESA standartiga mos keladi.
- Devorda kronshteynni ishlatish shart emas.
- Devor yaqinida va devor oldida o'rnatish ishlarini olib borishda boshqa narsalar bo'lmasligi kerak.
- O'rnatish malakali mutaxassis tomonidan amalga oshirilishi kerak.
- O'rnatish paytida kronshteynni o'rnatish bo'yicha ko'rsatmalar talablariga rioya qiling.
- Rasmilar ma'lumot uchun berilgan.

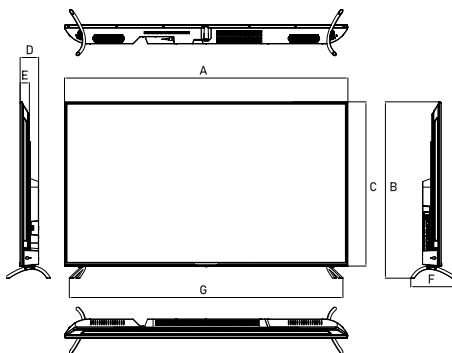
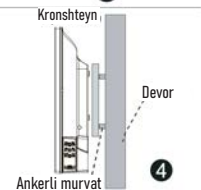
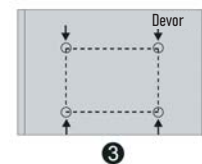
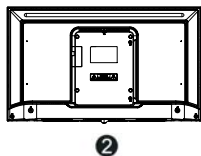
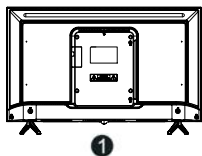

Model	CT-8558	CT-8565	CT-8575
Stensiz hajmi (mm)	1293x749	1452x835	1672x959
Stend bilan hajmi (mm)	1293x804	1452x899	1672x1035
A (mm)	1293	1452	1672
B (mm)	804	899	1035
C (mm)	749	835	959
D (mm)	84	90	94
E (mm)	42	51	56
F (mm)	212	243	354
G (mm)	1248	1389	1591

#### 4. ISHLATISHNI BOSHlash

##### TELEVIzORNING OLD PANELI

O'rnatish va ishlatishdan oldin, iltimos, «Muhim ogohlantirishlar va oldini olishlar» va «Xavfsizlik bo'yicha ko'rsatmalar» bo'limlarini diqqat bilan o'qing.

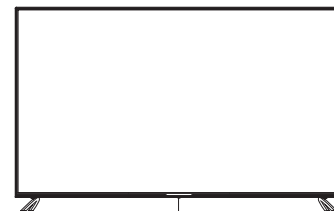

Doosensori / quvvat ko'rsatkichi

##### TELEVIzORNING ORQA PANELI

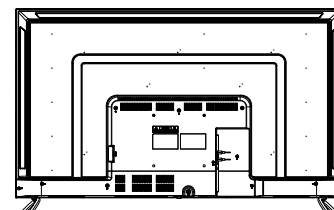

##### TELEVIzORNING YON PANELI

CT-8558, CT-8565

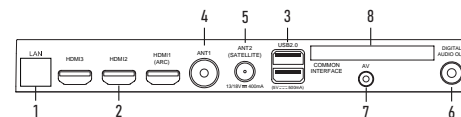

CT-8575

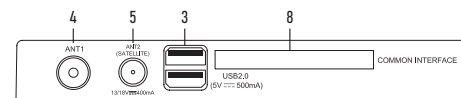

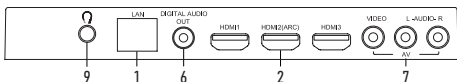

- LAN - mahalliy tarmoq ulagichi LAN-RJ-45. Tarmoqni ulash uchun RJ-45 vilkasi bilan LAN kabelidan foydalaning (to'plama kiritilmagan).
- HDMI - HDMIga kirish uchun, tashqi audio tizimini HDMI teskari audio kanali (ARC) orqali ulash imkoniyati. CT-8558, CT-8565 modellari uchun ARC funksiyasi bilan HDMI1, CT-8575 modeli uchun arc funksiyasi bilan HDMI2.
- USB - qurilmalarini ulash uchun USB 2.0 ulagichi (Media pleer rejimida ishlaydi).
- ANTI - antena kirish qismi (75 Ohm).
- ANT2 (SATELLITE) - sun'iy yo'l-dosh antenasi uchun kirish qismi.
- DIGITAL AUDIO OUT - koaksiyal raqamli ovoz chiqishi.
- AV - Televizorning kirish ulagichlari kompozit tashqi signal ulanganda turli xil tashqi manbalarning chap/o'ng audio kanallarini ulash uchun mini AV ulagichi qo'llaniladi (3,5 mm - 3xRCA adapteri kerak).
- COMMON INTERFACE - CAM modulini ulash uchun slot.
- Ⓞ - eshitish vositasi ulagichi.
- ⏻ - quvvatni yoqish/ochirish tugmasi.

**ESLATMA:** kirish/chiqish ulanishlarining imkoniyatlari mahsulotning o'ziga xos modeliga qarab farq qilishi mumkin.

#### ISHLATISHNI BOSHLASH

##### Masofadan boshqarish puttidan foydalanish

- Masofadan boshqarish putlini televizordagi masofadan boshqarish datchigiga (BD) yo'naltiring. Pult va datchik (BD) o'rtasida biron bir narsa bo'lsa, masofadan boshqarish pulti ishlamasligi mumkin.
- Yorqin yoritilgan xonada televizorni ishlatganda, infraqizil datchik BD sensori to'g'ri ishlamasligi mumkin.
- BD puttidan foydalanish uchun tavsiya etilgan maksimal samarali masofa taxminan 7 metrni tashkil qiladi.

##### Batareyalarni almashtirish

Batareyalarni o'z vaqtida almashiring. BD pulti ishlashi uchun batareyalarni ko'rsatmalarga muvofiq o'rnatning.

**DIQQAT!** Batareyalarni noto'g'ri o'rnatishda portlashi mumkin. Batareyalarni faqat bir xil yoki shunga o'xshash turdagi batareyalar bilan almashiring

##### Batareyalarni boshqarish paneliga o'rnatish

- Masofadan boshqarish putlining orqa tomonidagi qopqoqni oching.
- Ikkita AAA batareyasini o'rnatning. Batareyalarning «+» va «-» bo'lum ichidagi ko'rsatgichlarga mos kelishiga ishonch hosil qiling.
- Qopqoqni yoping.

#### Televizorni yoqish va o'chirish

##### Televizorni yoqish

Televizorni elektr manbaiga ulang. Agar televizordagi quvvat manbai bo'lsa, avval uni yoqing. Kutish rejimida televizorni yoqish uchun masofadan boshqarish puttidagi quvvat tugmasini bosing.

##### Televizorni o'chirish

Kutish rejimini yoqish uchun masofadan boshqarish puttidagi quvvat tugmasini bosing. Televizorni kutish rejimida uzoq vaqt qoldirmang. Quvvat simini ajratishni tavsiya etamiz.

##### ESLATMA:

Elektr quvvati vaqti-vaqti bilan o'chirilgan bo'lsa, elektr ta'minoti tiklanganidan keyin televizor avtomatik ravishda kutish rejimiga qaytadi. Televizordan normal foydalanishni ta'minlash uchun tez-tez o'chirish va yoqish taqiqlanadi, shuning uchun elektr quvvati tasodiriy o'chgan holda, elektr simini rozetkadan chiqarish tavsiya etiladi.

#### MASOFADAN BOSHQARISH PULTI (MB)



##### ESLATMA:

Masofadan boshqarish pulti tugmalari foydalanuvchi qo'llanmasidagi rasmdan farq qilishi mumkin.

#### Boshlang'ich sozlamalari

- Televizorni rozetkaga ulang va televizorning tanasi yoki masofadan boshqarish puttidagi O quvvat tugmasini bosing. Televizor yuklanishini kuting va ekranda salomlashish paydo bo'ladi. Keyin pultda OK ni bosing.
- Foydalanuvchi shartnomasini o'qing va masofadan boshqarish puttidagi OK ni bosing.
- Televizorning Internetga qanday ulanishini tanlang: Wi-Fi yoki mahalliy tarmoq orqali. Agar simsiz tarmoq ishlatilsa, uni ro'yxatda toping, masofadan boshqarish puttidagi OK ni bosing va tarmoq parolini kiriting. Mahalliy tarmoqqa ulanish uchun LAN simini ulang va Mahalliy tamoqni tanlang. Agar siz televizorni internetga ulashni xohlamasangiz, O'tish tugmasini bosing –

masofadan boshqarish putlining ulanish bosqichiga o'tadi (7-bandga qarang). E'tibor bering, internet siz tarmoqdan televizor va videolarni tomosha qila olmaydi, bundan tashqari, televizor dasturiy ta'minoti yangilanmaydi.

- Televizor internetdagi dasturiy ta'minot yangilanishlarini qidirishni boshlaydi. Operatsiya tugashini kuting.
- Yandex akkauntingizga kiring:
  - Agar Sizing samofroningizda Yandex ilovasi bo'lsa va siz unga ruxsat bersangiz, uni oching, qidiruv maydonchasida kamera belgisini bosing va televizor ekranidan QR kodini skanerlang.
  - Agar sizda Yandex ilovasi bo'lmasa, internetga ulangan har qanday kompyuterda, telefonda qulqi planshetda brauzerini oching va manzil satriga yandex.ru/activate. ni kiriting, agar saytda avtorizatsiya so'rovi ko'rsatilsa-ekkauntingizga kiring. Keyin televizor ekranidan kodni kiriting va Kirish-ni bosing.
  - Agar Yandex hisobiga kirish uchun ikki faktorli autentifikatsiyadan foydalansangiz, Yandex.Kalit ilovasini oching va QR kodini televizor ekranidan skanerlang.
- Avtorizatsiya tugashini kuting va masofadan boshqarish puttidagi OK ni bosing.
- Ekranda masofadan boshqarish putlini televizorga Bluetooth orqali ulash uchun so'rov ko'rsatiladi. Ulanishni boshlash uchun bir vaqtning o'zida masofadan boshqarish puttidagi ovoz balandligini pasaytirish va ko'tarish tugmachalarini bosing va indikator yongunicha ushlab turing. Ulanish tugagach, televizorning asosiy ekrani ochiladi.

#### ASOSIY EKРАН

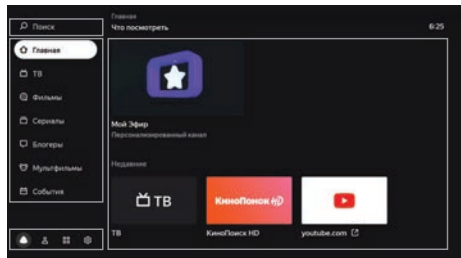

**Qidiruv** - internetda videoni topish uchun tanlang.

**Bosh sahifa** - sizga shaxsan tavsiya etilgan telekanallar va videolar. Video va dasturlarni qanchalik ko'p tomosha qilsangiz, tavsiyalar shunchalik aniq bo'ladi. Bundan tashqari, ushbu bo'limga siz «Mening Efirim» - sizning qiziqishlaringizni hisobga olgan dastur yaratilgan kanalni yoqishingiz mumkin.

**TV** - analog va raqamli, kabel, sun'iy yo'l-dosh va televizordagi Internet-kanallar.

**Filmlar** - minglab filmlar-kino afsonalaridan, yangisiga va ekslyuzivlarga\*.

**Seriallar** - eng zo'r rus va xorijiy seriallar\*.

**Blogerlar** - YouTube dan roliflar.

**Multfilmlar** - multiseriyalar, qisqa metrajli va to'liq metrajli animatsion filmlar\*.



- Televizordagi ilovalar («Ilovalarni qanday ishlatish» bo'limiga qarang).



- Televizor sozlamalari («Sozlash» bo'limiga qarang).



- Ekkauntlarni boshqarish («Ekkaunt Qo'shish» bo'limiga qarang).

\*Ko'rish uchun sizga Yandex.Plyus yoki Kino qidiruvi obunasi kerak. Amaldagi promo-kod yoki promo-period ham mos keladi.

## SOZLASH

### Masofadan boshqarish putlini yoki boshqa qurilmani Bluetooth orqali ulang

Agar siz birinchi marta yoqqanda, masofadan boshqarish putlini va televizorni Bluetooth orqali ulamasangiz, uni keyinroq bajaring — aks holda siz ovozi kiritishdan foydalana olmasiz. Bundan tashqari, siz klaviatura, sichqonchani, joystick yoki boshqa boshqaruv qurilmasini ulashingiz mumkin:

- Asosiy ekranga bosing , so'ngira qurilma Sozlamalari bo'limiga o'ting va Putl va aksesuarlar guruhida qurilmani Qo'shish-ni tanlang.
- Qurilmani ulanish rejimiga o'tkazing. Agar masofadan boshqarish putlini bog'lasangiz, unda bir vaqtning o'zida ovoz balandligini pasaytirish va ko'tarish tugmachalarini bosing va indikator yonib ketguncha kuting.
- Televizor qurilmani aniqlashini va unga ulanishini kuting.

### Sana va vaqtni o'zgartirish

- Televizorning asosiy ekranga bosing , keyin qurilma Sozlamalariga o'ting va Sana va vaqtni tanlang.
- Sozlamalarni o'zgartiring:
  - Sana va vaqtni Internet orqali avtomatik ravishda aniqlash uchun Sana va vaqtni avtomatik sozlash-ni bosing va Tarmoq vaqtidan foydalanish parametrini yoqing. Agar vaqt zonasini uchun vaqt ko'rsatilmasa, sana va vaqt sozlamalari menyusiga qayting, vaqt zonasini tanlang va mintaqangiz zonasini toping.
  - Sana yoki vaqt sozlamalarini qo'lda o'rnatmoqchi bo'lsangiz, Sana va vaqtni avtomatik sozlash-ni bosing va Tarmoq vaqtidan foydalanish parametrini o'chiring. Keyin sana va vaqt sozlamalari menyusiga o'ting va kerakli qiymatlarni o'rnatng.

### Ekran sozlamalarini o'zgartirish

- Asosiy ekranga bosing , va Rasmini tanlang.
- Sozlamalarni o'zgartiring:
  - **Orqa yorug'lik.** Ekraning yorqinligini o'zgartiradi.
  - **Rasm rejimi.** Rasm rejimi. Yorqinlik, kontrast, tekislash va boshqa sozlamalar muayyan video turiga mos keladi. Ko'pincha ko'rgan narsangizga mos keladigan rejimni tanlang—masalan, sport dasturlari va videolarni tomosha qilish uchun Sport rejimi mos keladi.
  - **Rang harorati.** Rasimga tushadigan rangning harorati. Odatda, rasm standart yoki issiq rang harorati bilan eng yaxshi ko'rinadi, ammo tajriba qiling va o'zingiz yoqtirgan rang haroratini tanlang.

- **Shovqinni oldini qilish.** Agar siz ushbu parametрни yoqsangiz, televizor tasvirni avtomatik ravishda yaxshilashga harakat qiladi: shovqin va xiralikni olib tashlaydi. Agar siz odatda sifatlil videoni tomosha qilsangiz, shovqinni bosishni o'rtacha rejimga qo'yishingiz yoki umuman o'chirishingiz mumkin.
- **Rasm formati.** Ekraning asl nisbatlarini belgilaydi. Odatiy bo'lib, bu raqam 16:9 sifati o'rnatiladi — bu ko'plab kanallar va videolar uchun mos keladi. Agar siz boshqa formatdagi videoni tomosha qilsangiz yoki rasmini kattalashtirishni xohlasangiz, ro'yxatdagi mos elementni tanlang.
- **MENT.** Videoga ramkalar qo'shish orqali tasvirni yanada yumshoq va ravshan qiladi. Yaxshi sifatlil video uchun sozlamani ishlatish shart emas—siz uni o'chirib qo'yishingiz yoki o'rtacha ish rejimiga o'rnatishingiz mumkin.

### Ovoz sozlamalarini o'zgartirish

- Televizorning asosiy ekranga bosing , va Ovozni tanlang.
- Sozlamalarni o'zgartiring:
  - **Tizim tovushlari.** Televizorni masofadan boshqarish putlidan buyruq tovushlari bilan birga bo'lishni xohlamasangiz, uni o'chiring (menyu bo'ylab harakatlating, matn kiriting va hokazo).
  - **Ovozni tenglashtirish.** Turti xil televizion kanallar va videolarning ovozlari tenglashtiradi — kanallarni almashtirganda ovoz juda baland yoki past bo'lmagisligi uchun.
  - **Hajmli ovoz.** Ovozni televizorning ikkita karnayida hajmli chiqaradigan tarzda ishlaydi.
  - **Audio rejimi.** Muayyan video turiga mos keladigan ovoz sozlamalari. Ko'pincha ko'rgan narsangizga mos keladigan rejimni tanlang—masalan, Musiqa rejimi musiqa kliplarini tomosha qilish uchun mos keladi.
  - **Raqamli audio chiqishi.** Raqamli yoki analog tovushni audio tizimiga uzatilishini aniqlaydi. Raqamli tovushni majburiy ravishda uzatish uchun PCM-ni tanlang. Auto-televizorning o'zi uzatiladigan ovoz turini aniqlaydi, va O'chirish-ni esa, tashqi qurilmaga raqamli ovoz chiqarishni xohlamasangiz qo'llaysiz. Ba'zi audio tizimlar raqamli tovushni qabul qila olmaydi. Bunday holda, raqamli audio chiqishni o'chiring yoki uni Auto rejimiga o'tkazing.

### Kanallarni sozlash

#### Analog kanallarni topish

- Antennani va televizorni Antennani sozlash bo'limiga joylashtirib, analog kanallarni topishingiz mumkin.
- Antennani va televizorni Antennani sozlash bo'limiga joylashtirib, analog kanallarni topishingiz mumkin.
- Antennani va televizorni Antennani sozlash bo'limiga joylashtirib, analog kanallarni topishingiz mumkin.
- Antennani va televizorni Antennani sozlash bo'limiga joylashtirib, analog kanallarni topishingiz mumkin.

#### Raqamli kanallarni topish (antenna)

- Antennani va televizorni «Antennani ulash» bo'limiga ko'rsatilganidek ulang.
- Agar televizor operatori dekodlash kartasi bilan kanallarga kirishni ta'minlansa, uni televizorning orqa tomonidagi COMMON INTERFACE slotiga joylashtiring.
- Asosiy ekranga bosing , so'ngira Kanallarni sozlash bo'limiga o'ting va Raqamli TVni tanlang (antenna).
- Mamlakat ro'yxatida mamlakatigizni toping.

- Kanallarni saqlash tartibini tanlang. LCN variantini yoqing, shunda kanallar televizor operatori tomonidan belgilangan tartibda saqlanadi va chastotada buyurtma berishni xohlasangiz o'chirib qo'ying. Ushbu parametрr faqat kanallarni avtomatik sozlashda ishlaydi.
- Agar mavjud bo'lgan barcha kanallarni qo'shmochqi bo'lsangiz, Avtomatik sozlashni bosing. Kanalni qo'lda qo'shish uchun, Qo'lda sozlashni bosing va kerakli kanal parametrlarini kiriting.

#### Raqamli kanallarni topish (kabelli TV)

- Antennani va televizorni «Antennani ulash» bo'limiga ko'rsatilganidek ulang.
- Agar televizor operatori dekodlash kartasi bilan kanallarga kirishni ta'minlansa, uni televizorning orqa tomonidagi COMMON INTERFACE slotiga joylashtiring.
- Asosiy ekranga bosing , so'ngira Kanallarni sozlash bo'limiga o'ting va Raqamli TVni tanlang (kabel).
- Mamlakat ro'yxatida mamlakatigizni toping.
- Agar mavjud bo'lgan barcha kanallarni qo'shmochqi bo'lsangiz, Avtomatik sozlashni bosing. Kanalni qo'lda qo'shish uchun, Qo'lda sozlashni bosing va kerakli kanal parametrlarini kiriting.

#### Sun'iy yo'ldosh kanallarini topish

- Sun'iy yo'ldosh televideniyesi operatoridan sun'iy yo'ldoshlarga ulanish uchun parametrlarni bilib oling:
  - Yo'ldoshlar nomi, uzunlik yo'nalishi va burchaklari, guruhi (diapazon).
  - Sun'iy yo'ldosh transponderlarining xarakteristikalari: chastota, ma'lumotlar uzatish tezligi, kutupliklik.
  - O'z sun'iy yo'ldosh tarelkatlari, konvertorlar (LNB) va qayta qo'shish xarakteristikalari: konvertor turi, Diseqç protokoli versiyasi va qayta qo'shish uchun signal ohang vaqayta qo'shish Toneburst texnologiyasini qo'llab-quvvatlaydimi.
- Sun'iy yo'ldosh anteninasini va televizorni «Antennani ulash» bo'limiga ko'rsatilganidek ulang.
- Agar televizor operatori dekodlash kartasi bilan kanallarga kirishni ta'minlansa, uni televizorning orqa tomonidagi COMMON INTERFACE slotiga joylashtiring. Karta haqida ko'proq ma'lumotni «CI+shartli kirish kartasini ulash» bo'limida topishingiz mumkin.
- Asosiy ekranga bosing , so'ngira Kanal sozlamalari bo'limiga o'ting va Sun'iy yo'ldosh TV-ni tanlang.
- Antenna o'rnatilgan har bir sun'iy yo'ldoshning parametrlari to'g'riligini tekshiring: ro'yxatdagi sun'iy yo'ldoshni toping, so'ng OK tugmasini bosing va ushlab turing. Unda Tahrirlashni tanlang. Agar kerakli sun'iy yo'ldosh ro'yxatda bo'lmasa, sun'iy yo'ldosh ro'yxatining yuqori qismida sun'iy yo'ldosh parametrlarini bosing + va belgilang.
- Sun'iy yo'ldoshni tanlang. Transponder ro'yxatiga o'ting va antenna qabul qiladigan signallarni qabul qiluvchi yo'ldoshlarni toping. Har bir transponderning parametrlari to'g'riligini tekshiring: uni tanlang, so'ng puttda OK tugmasini bosing va ushlab turing — tushadigan menyu ochiladi. Unda Tahrirlashni tanlang.
- Sun'iy yo'ldoshni tanlang. Skanerlash parametri ro'yxatiga o'ting va qayta qo'shish va konverter sozlamalarini belgilang.
- Qidirishni boshlash tugmasini bosing va qidiruv parametrlarini o'rnatng:

- **Qidiruv turi.** To'g'ri transponderlar mavjud bo'lsa, Tarmoq qidiruvini tanlang-televizor ularni tezda so'roq qiladi va kanallar ro'yxatini tuzadi. Agar Transponder parametrlarining to'g'riligiga ishonchingiz komil bo'lmasa, Ko'rmas skaner qidiruvdan foydalaning-televizor sun'iy yo'l-doshlarning barcha ravshata diapazonini tekshiradi va transponderlar va kanallarni mustaqil chavshoda aniqlaydi.
- **Kanal turi.** Agar televizor faqat bepul kanallarni saqlashini istasangiz, Ozod kanallarni tanlang. Pulli va bepul kanallarni saqlash uchun Barcha kanallarni belgilang.
- **Xizmat turi.** Qaysi turdagi kanallarni saqlash kerakligini ko'rsating: televizion (DTV), radio yoki barchasi.
- Qidiruvni boshlash tugmasini bosib va sun'iy yo'l-doshlarni tekshirishni kuting. Bu yarim soatgacha davom etishi mumkin.

#### Sevimli kanallarni qo'shish

Tanlangan kanallar Sevimlilar guruhida kanallar ro'yxatida ko'rsatiladi-ularni tezda topish mumkin.

Kanalni qo'shish uchun:

- Televizioning asosiy ekraniga bosib **+**, keyin Qurilma sozlamalari-TVni bosib.
- Kanalni tanlang, keyin puttda OK tugmani bosib turing, kanal nomi yonida **♥** belgisi paydo bo'lquncha.

#### Bolalar rejimini yoqib

- Televizioning asosiy ekraniga bosib **⊗**, keyin Qurilma sozlamalari-ga o'ting va Ota-ona nazorati-ni tanlang.
- Kirish kodini kiriting- uni bolalar bilmasdan ota-ona nazorati sozlamalarini o'zgartira olmaydi.
- Qidiruvdagi filtrlash darajasini va yosh reytingini cheklashni tanlang.
- Keyingi safar Ota-ona nazorati menyusini ochishga harakat qilsangiz, televizor joriy PIN-kodni so'raydi. Agar siz uni unutib qo'ysangiz va besh marta noto'g'ri kiriting bo'lsangiz, televizor kodni tiklashni taklif qiladi. Master PIN-0000 ni kiriting va keyin yangi kodni o'rnatib.

#### Internetga qayta ulanish

Agar televizor kabel orqali internetga ulangan bo'lsa, uni ajratib oling va «Tashqi qurilmalarni ulash» bo'limida yozilganidek qayta ulang.

Televizionni Wi-Fi-ga qayta ulash uchun:

- LAN kabelini ulagichidan chiqarib oling, agar siz u orqali internetga ulangan bo'lsangiz.
- Asosiy ekranga bosib **⊗**, keyin Tarmoqni tanlang.
- Agar televizorni paroli o'zgartirgan tarmoqqa qayta ulashni istasangiz, avval uni o'chirib tashlang. Buning uchun mavjud bo'lgan ro'yxatdagi tarmoqni tanlang va Ushbu tarmoqni o'chirishga bosing.
- Mavjud tarmoqlar ro'yxatida kerakli narsani toping va undan parolni kiriting.

#### Ekkaunt qo'shish

Agar siz o'lingiz bilan televizordan foydalansangiz, yaqinlaringizning ekkauntlarini televizorga qo'shing. Siz ekkauntlarni almashtirishingiz mumkin:

ko'rish tarixi aralashmaydi, shuning uchun har bir oila a'zosi uchun filmlar, telekanallar va videolarning tavsiyalari aniqroq bo'ladi.

Ekkaunni qo'shish uchun asosiy ekranga bosib **⊗**, Foydalanuvchini qo'shishni tanlang va televizordagi ko'rsatmalarga amal qiling. Qo'shilgan ekkaunt avtomatik ravishda faol bo'ladi-tavsiyalari egasining afzalliklarini hisobga olgan holda tanlanadi, uning obunasi Plus yoki Kino qidiruvi ham ishlatiladi.

Agar televizorda biron bir ekkaunt kerak bo'lmasa, undan chiqing: televizorning asosiy ekraniga bosib **⊗**, ekkauntini tanlang va Ekkauntdan chiqish-ni bosing.

#### Dasturiy ta'minotni yangilash

Televizor avtomatik ravishda yangilanishlarni tekshiradi va ularni o'rnatadi. Agar siz hozirgi dasturiy ta'minotni ko'rishni xohlasangiz yoki uni yangilashingiz kerak bo'lsa:

- Televizioning asosiy ekraniga bosib **⊗**, so'ngra Qurilma sozlamalari - ga o'ting.
- Qurilma haqida tanlang. Dasturiy ta'minot - ning joriy versiyasi Yig'ish punktida ko'rsatiladi. Dasturiy ta'minot-ni yangilash uchun Tizim yangilanishini bosing.

#### Sozlamalarni tiklash

Televizioning asosiy ekraniga bosib, keyin Qurilma sozlamalari bo'limiga o'ting. Saqlash va tiklashni tanlang. Zavod sozlamalarini bosib, operatsiyani tasdiqlang va sozlamalarni tiklashni kuting. Keyin televizorni qayta sozlang.



#### Boshqa sozlamalar

Boshqa televizor sozlamalari haqida [yandex.ru/support/smart-tv](http://yandex.ru/support/smart-tv) saytdagi ma'lumotdan o'qing.

#### Telekanallar, filmlar, seriallar va videolarni tomosha qilish

Ushbu televizorni kabelni sun'iy yo'l-dosh yoki analog televizorga ulash shart emas: o'nlab Internet-telekanallarining ko'rsatuvlari allaqachon mavjud. Agar sizda Yandex.Plyus obunasi yoki Kino qidiruvi bo'lsa, tantlov faqat telekanallar bilan chegaralanib qolmaydi — kino qidirish kutubxonasidan film yoki serialni tanlashingiz mumkin.

Teledastur, film, serial, video blogger roligi yoki multfilmini yoqish uchun ekraning chap tomonidagi kerakli menyuni tanlang. Agar nimani ko'rishni bilmasangiz, Asosiy-sizga tavsiya etilgan videoni to'playdi.

#### Videoni Kino qidiruvda yoki tarmoq orqali qidirib

Internetdan yoki Kino qidirish kutubxonasidan filmini topish uchun\*, ekraning chap tomonidagi Menyuda Qidiruvni tanlang va video yozuv nomini yozing.

Bundan tashqari, nomni aytish mumkin. Buning uchun masofadan boshqarish puttidagi tugmachani bosib va nima topish kerakligini aytib. Ovozli kirish faqat masofadan boshqarish puliti televizorga Bluetooth orqali ulangan bo'lsa ishlaydi («Masofadan boshqarish pulitini yoki boshqa qurilmani Bluetooth orqali ulang» bo'limiga qarang).

#### Videoni tashqi qurilmadan tomosha qilish

- Televizor va qurilmani «Tashqi qurilmalarni ulash» bo'limida ko'rsatilganidek ulang.

- Masofadan boshqarish puttidagi tugmachani bosib **⊗**, keyin signal manbalari ro'yxatida qurilma ulangan manbani toping.

\*Filmlar va seriallar uchun Yandex.Plyus yoki Kino qidiruvi obunasi kerak. Amaldagi promo-period yoki promo-kod ham mos keladi. Internetdan teledastur va videolarni bepul tomosha qilish mumkin.

#### Media fayllarini USB media-dan tomosha qilish

Televizor USB-ni qo'llab-quvvatlaydi:

- NTFS fayl tizimi bilan 2 TB gacha bo'lgan qiymatda;
- FAT32 fayl tizimi bilan 128 Gbaytgacha bo'lgan qiymatda;
- FAT16 fayl tizimi bilan 2 Gbaytgacha bo'lgan qiymatda.

**Estatma.** Televizor ba'zi tashqi USB qurilmalari bilan mos kelmasligi mumkin. Bundan tashqari, alohida USB qurilmalari - tashqi, qo'shimcha quvvat ulanishini talab qiladi.

Quyidagi formatdagi media fayllarini ko'rishingiz mumkin:

**Rasmlar** - PNG, JPEG, BMP.

**Musiq** - AAC, MP3 (32-320 kbit/s). Televizor muallifni va trekning nomini, shuningdek boshqa ma'lumotlarni to'g'ri ko'rsatishi uchun MP3 fayltdagi metadada ID3v2.4 formatida va UTF-8 kodlashda bo'lishi kerak.

**Video** - AVI, TS, VOB, MPG (MPEG-2), MP4, MKV.

**Subtitrlar** - SRT (Unicode). Subtitrlarni to'g'ri o'qish uchun SRT fayli video bilan bir xil katalogda saqlanishi kerak va ikkala faylning nomlari bir xil bo'lishi kerak. Bundan tashqari, subtitrlar matni Unicode formatiga kodlanganligiga ishonch hosil qilindi.

USB vositasini qanday qilib xavfsiz ulash haqida «Tashqi qurilmalarni ulash» bo'limida o'qing. Media faylini ko'rish uchun televizorning asosiy ekranida Mediaplayer dasturini bosib **⊗** va ishga tushiring. Unda kerakli faylni toping va oching — film, fotosurat yoki musiqiy trek.

#### Ovozni tashqi audio yoki eshitish vositasiga uzatish

Kabelni audio yoki eshitish vositasidan televizorning orqa tomonidagi ulagichga ulang. Ovoz tizimi DIGITAL AUDIO OUT ulagichiga, minigaritura - 3,5 mm audio ulagichiga kiritilgan. Ovoz ulangan qurilma orqali darhol chiqarila boshlaydi.

«Tashqi qurilmalarni ulash» bo'limida batafsil o'qing.

#### Ilovalarni qanday ishlatish kerak

Televizorda siz uchunchi tomon dasturlarini ishga tushirishingiz mumkin: brauzerlar, mediaplayerlar, onlayn kinoteatrlar va boshqalar. Ulardan ba'zilari oldindan o'rnatilgan, boshqalari dastur do'konidan televizorga o'rnatilishi mumkin.

Ilovani ishga tushirish uchun televizorning asosiy ekranini bosib **⊗**, so'ngra kerakli dasturini tanlang. Agar u allaqachon o'rnatilgan bo'lsa, uni ishga tushirishni kuting. Agar ilova hali o'rnatilmagan bo'lsa, O'rnatishni bosing.

#### Tasvirni smartfon yoki planshetdan uzatish

Televizioning asosiy ekranida Screen Mirroring dasturini bosib **⊗** va ishga tushiring. Keyin smartfon yoki planshetda efir funksiyasini yoqib va mavjud qurilmalar ro'yxatidan televizorni tanlang.

Ekranini takrorlash haqida ko'proq ma'lumot olish uchun smartfon yoki planshetingiz uchun hujjatlarni o'qing.

### Televizorni qayta yoqing yoki o'chiring

Masofadan boshqarish pultidagi yoki televizor korpusidagi o'chirish tugmasini bosing va ushlab turing. Ekranda o'chirish va qayta ishga tushirish buyruqlari ko'rsatiladi-keraklisini tanlang.

### 5. MUAMMOLARNI BARTARAF ETISH BO'YICHA QO'LLANMA

#### Muammolarni bartaraf etish

Agar televizor ishlamay qolsa, uni o'chirib, yana yoqing. Muammolarni bartaraf etish uchun quyidagi jadvaldan ham foydalanishingiz mumkin. Agar nosozlik yo'qolmasa, texnik mutaxassislardan yordam so'rang.

MUAMMO	ECHIMI
Televizor yoqilmaydi (kutish nuri yonmaydi)	Televizorning quvvat simini 220-240V -50/60 Hz AC tarmog'iga ulashning to'g'riligini tekshiring. Elektr rozetkasida kuchlanish mavjudligini tekshiring. Televizorning quvvat simini elektr rozetkasiidan ajratib oling va 2-3 daqiqadan so'ng uni qayta ulang. Masofadan boshqarish pultining ishlashini tekshiring
Televizion signalni qabul qilish yo'q	Televizor sozlamalarining to'g'riligini tekshiring. Boshqa televizion kanalga sozlang. Televizion antenadan kabel ulanishining to'g'riligini tekshiring. Televizion antenaning ishlamay qolishi yoki uzatish stantsiyasidan vaqtincha signal yo'qligi mumkin
Hech qanday ovoz yo'q	Ovoz balandligini sozlashni tekshiring. Ovoz tugma bilan o'chirilmaganligini tekshiring. Kanal sozlamalarida ovoz tizimini tanlashning to'g'riligini tekshiring. Ovoz sozlamalarida o'rnatishning to'g'riligini tekshiring
Rasm rangi to'g'ri uzatilishini buzilishi	Kanal sozlamalarida rang tizimini tanlashning to'g'riligini tekshiring. Rasm sozlamalarida sozlamalarni to'g'ri tanlashni tekshiring. Uzatish stantsiyasidan signal zaif yoki shovqin bilan bo'lishi mumkin, boshqa kanalga qayta o'rnatiladi
Televizor masofadan boshqarish pultidan boshqarilmaydi	MBP quvvat manbai uchun bo'linmani o'chirib, batareyalarni yangilari bilan almashtiring. MBP uzatuvchini to'g'ridan-to'g'ri televizorning old qismidagi masofadan boshqarish moslamasiga (sensorga) yo'naltiring. MBP va qabul qilgich (sensor) o'rtasida hech qanday to'siq bo'lmasligi kerak (mebel qismlari va boshqalar). MBP va qabul qilgich (sensor) MB o'rtasidagi masofa 3 metr dan oshmasligi kerak va zaxiyali perpendikulyardan og'ish burchagi 30 darajadan oshmasligi kerak
PC-HDMI rejimida rasm mitillaydi yoki chiziqlar paydo bo'ladi	Kompyuter o'rnatishi to'g'ri tanlangan. Xavfsiz kompyuter yulklash rejimida to'g'ri monitor parametrlarini tanlang
Ekranda alohida sobit kichik nuqtalar (piksellar)mavjud	Televizorda yuqori aniqlikdagi suyuq kristalli matritsa ishlatiladi. Matritsalarini ishlab chiqarishning zamonaviy texnologiyasi tasvirning umumiy idrokini buzmaydigan tasviridagi alohida kichik qorung' yoki rangli nuqta (piksel) paydo bo'lishiga imkon beradi. Barcha matritsalar ishlab chiqarish sharoitida tekshiriladi va ushbu mahsulot guruhi uchun standartlar talablariga javob beradi
USB interfeysi ishlamaydi	USB-kartani (tashqi USB qurilmasi) televizorning USB interfeysidan ajratib oling. Ulagichlarni diqqat bilan ulab, qayta ulang

Tashqi USB qurilmasidan ba'zi fayllarni o'qish yo'q	Televizorning USB interfeysi bilan o'qish uchun fayl turlari spetsifikatsiyaga mos kelishi kerak. Televizorning ushbu turdagi fayllarni o'qish qobiliyatini qo'llab-quvvatlashiga ishonch hosil qiling («Media fayllarini USB-dan tomosha qiling» bo'limiga qarang)
Televizorni tomosha qilish paytida yoki o'chirishida chirchillash yoki shovqin tovushlar	Harorat va namlikning o'zgarishi natijasida plastmassaning termal siqilishidan kelib chiqadigan xos tarqalgan hodisa. Televizor elektr zanjirlarining ishlash xususiyatlarini tufayli chirchillash, shovqin, sekun tovush chiqarishi mumkin. Bu nuqsan deb hisoblanmaydi
Boshqaruv guruhlarining sekini ishlashi	Boshqarish buyrug'ini aniq bajarish uchun televizor processori uni qayta ishlash uchun biron vaqt talab etadi. Televizorning barqaror ishlashi uchun turli xil boshqaruv guruhlarini o'rtasida etarlicha pauza qiling. Bu televizorning ishlashiga ta'sir qilmaydi va nuqsan emas
Onlayn videoni ijro etish kechiklashadi (sekinlashadi)	Ijro etishni to'xtatib, 2-3 daqiqa kutib, keyin ko'rishni davom eting. Ehtimol, Internet-provayderingiz uchun tarif rejasini noto'g'ri tanlangan. Ishlab chiqaruvchi tomonidan tavsiya etilgan tarif rejasida kamida 10 Mbit/s tezlik bo'lishi kerak. Uy routeriga ulangan qo'shimcha simsiz qurilmalar ishlashni kamaytirishi mumkin. Routeringiz parametrlari va sozlamalarini tekshiring, agar noto'g'ri bo'lsa, uni almashtiring
O'rnatilgan uchinchi tomon dasturlaridan biri ishlamaydi (ovozsiz ishlaydi yoki boshqa sharhlarga ega)	Ehtimol, muammo dasturning o'zi (dastur) bilan bog'liq. Uni keyinroq ishga tushirishga harakat qiling yoki uni yaratgan kompaniyaning qo'llab-quvvatlash xizmatiga murojaat qiling. Ishlab chiqaruvchi uchinchi tomon dasturlarining ishlashi uchun javobgar emas
Simsiz sichqoncha ishlamaydi (boshqarilmaydi)	Yangi qurilmani o'rnatayotgan yoki eski simsiz sichqonchada quvvat batareyasini almashtiring. Simsiz sichqoncha va uning qabul qiluvchisini (USB ulagichlaridan biriga, televizorga ulangan to'plamdan) o'rtasida tashqi to'siqlar yo'qligini va to'g'ridan-to'g'ri ko'rinishga ega ekanligiga ishonch hosil qiling. Agar kerak bo'lsa, simsiz sichqonchani almashtiring
Ichki menyu yo'q, boshqaruv muvaffaqiyatsiz bo'ladi	Televizorni rozetkadan o'chirib, bir daqiqa kutib turing va yana yoqing. Zavod sozlamalarini tiklash («Sozlamalarni tiklash» bo'limiga qarang)
Yandex akkauntidan Login yoki parolni unutdim	Yandex.Pasportlar yordamidagi tavsiyalardan foydalaning: yandex.ru/support/passport/troubleshooting/
Internetga ulanish muammolari	<ul style="list-style-type: none"> <li>Provayder tomonidan hech qanday aloqa muammosi yo'qligiga ishonch hosil qiling:</li> <li>Yandex.ru saytinii ochishga harakat qiling smartfon yoki kompyuterda. Agar kirish imkoni bo'lmasa, routerni qayta ishga tushiring. Agar bu yordam bermasa, provayderga murojaat qiling.</li> <li>Televizoringizni mobil internetga smartfoningizning Wi-Fi orqali ulang. Agar televizor mobil Internet orqali ulansa va barqaror ishlamayotgan bo'lsa, Wi-Fi orqali ulanish muammosi provayder tomonida bo'lishi mumkin.</li> <li>Televizorning ishlashi uchun Wi-Fi ulanishi barqaror bo'lishi kerak. Smartfonni televizorning yoniga qo'ying va u qanday aloqa darajasini ko'rsatadi. Agar bo'linishlar yarmidan kam bo'lsa, televizorni routerga yaqinroq joylashtiring yoki kabel bilan ulang (internetga qayta ulanish-bo'limiga qarang).</li> <li>Televizorni qayta yoqing («Televizorni qayta yoqing yoki o'chiring» bo'limiga qarang).</li> <li>Internetga ulanishni qayta sozlang («Internetga qayta ulanish» bo'limiga qarang)</li> </ul>
Yandex.Plyus yoki Kino qidiruvi obunasi bilan bog'liq muammolar	Agar Yandex.Plus obunangiz bo'lsa, - saytdagi tavsiyalarni o'rganing yandex.ru/support/plus/troubleshooting.html. Obuna haqida HD Kino qidiruvi yandex.ru/support/kinopicks/subscription-kinopicks.html o'qishingiz mumkin

**Ogohlantirish:** ekrandagi tasvir uzoq vaqt davomida o'zgarmasligiga yo'l qo'ymang. Harakatsiz yuqori kontrastli rasm ekranda «soya» qoldirishi mumkin. Odatda, «soya» o'chirilganda asta-sekin yo'qoladi, ammo kelajakda u yana paydo bo'lishi mumkin. Bunday nosozlik kafolatli ish emas.

### 6. QURILMANI PARVARISH QILISH

Ehtiyotkorlik bilan va muntazam tozalash sizning yangi televizoringizning hayotini uzaytiradi va sizni mumkin bo'lgan nosozliklardan xalos qiladi. Har qanday tozalashni boshlashdan oldin quvvatni o'chirib va quvvat simini ajratib oling. Qurilmani faqat quruq mato bilan tozalang.



## 7. TEXNIK XARAKTERISTIKALAR

Model	CT-8558	CT-8565	CT-8575
Sof'yalpi vazn(kg)	13,6/16,7	17,8/23,7	26/33,6
Kronshteyn VESA turi	200x200/M6	400x200/M6	400x200/M8
Faol ekran hajmi	57,5"	64,5"	74,5"
Tomonlar nisbati	16:9		
Ruxsat	3840x2160		
Yangilash tezligi (Hz)	60		
Yorqinlik (turc: kd/m <sup>2</sup> ) (nit)	280	330	350
Kontrast darajasi (standart)	5000:1	5000:1	6000:1
Ko'rish burchagi (L/R)	170°/170°		
Javob vaqti (TR+TF/TYP) (ms)	8	6,5	6,5
Ranglar soni	107 G (8-bit+FRC)		
Old panel	LAN, 3xHDMI, 2xRF, COAX, MINI AV, 2xUSB, CI	LAN, 3xHDMI, 2xRF, COAX, MINI AV, 2xUSB, CI	2xRF, 2xUSB, CI
Pastki panel	-	-	LAN, COAX, 3xHDMI, AV, ESHITISH VOSITASI
USB ulagichi	USB 2.0		
Operatsion tizimi	Android 9.0 (Yandex OS)		
CPU prosessor	Cortex A53x4		
GPU grafik prosessor	G52 (2EE) MC1		
DDR xotira moduli hajmi	1,5 GB		
Flash xotira (Gb)	8		
Bluetooth	bor		
Wi-Fi	IEEE 802.11 b/g/n, 2T2R, 2,4G+5G		
Internet	LAN RJ-45 10/100 Mbit/s		
Qabul qilish diapazoni	47.25 MGts – 867.25 MGts		
Kirish qarshiligi	75Ω		
Video standartlari	PAL, SECAM		
Maks. kanallar soni	100		
Raqamli tyunerlar	DVB-T/T2/C/S/S2		

Rasm rejimlari	Standart / Yorqin / Sport / Film / O'yin / Energiyani tejash		
3D-taroqsimon filtr	bor		
Dinamik shovqinni bosish	bor		
Muvozanat	bor		
Ovoz rejimlari	Standart / Jonli / Sport / Filmlar / Musiqa / Yangiliklar / Avtomatik		
Dolby/dolby+ surround	bor		
Ekran menyusi tili	Rus		
Ko'p ekranli	bor		
Ilovani oldindan o'rnatish	bor		
Dasturiy ta'minotni yangilash	USB va Internet		
Uyqu taymeri	bor		
Ota-ona nazorati	bor		
Rang harorati	Issiq / Sovuq / Standart		
ARC	bor		
CEC	bor		
Video kodeklari	MPEG-2 MP@ML, MPEG-2 MP@HL, H.264, H.265, AVS		
Ovoz kodeklari	MPEG1 layer1-2/MPEG-2 Layer 2, DD, AAC		
Rasm kodeklari	_JPEB, BMP, PNG		
Karnaylarning chiqish kuchi	2x10 W		
Nominal kuchlanish	220-240 V -50/60 Hz		
Nominal quvvat (v)	160	180	230
Kutish vaqti istemoti	≤0.5 W		
MB putli	Ovozli boshqaruv bilan		
Energiya samaradortligi klassi			

#### 8. QURILMANI UTILIZATSİYALASH

Xizmat muddati tugaganidan keyin qurilma oddiy maishiy xatlatdan alohida tashlanishi mumkin. Uni qayta ishlash uchun elektron qurilmalar va elektr jihazlarini qabul qilish uchun maxsus joyga topshirish mumkin.

#### 9. SERTIFIKATLASH HAQIDA MA'LUMOT, KAFOLAT MAJBURIYATLARI

Mahsulot «Iste'molchilar huquqlarini himoya qilish to'g'risida»gi qonunga muvofiq sertifikatlangan. Ushbu qurilma Rossiya Federasiyasida elektr jihazlariga qo'llaniladigan barcha rasmiy milliy xavfsizlik standartlariga javob beradi. Rossiya Federasiyasining «Iste'molchilar huquqlarini himoya qilish to'g'risida» Federal Qonunining 2-moddasi 5-bandiga muvofiq ishlab chiqaruvchi tomonidan tashkil etilgan ushbu mahsulot uchun xizmat muddati oxirgi foydalanuvchiga agar mahsulot ushbu operasion yo'riqnomaga qat'iy muvofiq ishlatilgan bo'lsa va amaldagi texnik standartlar sotilgan kundan boshlab 10 yilni tashkil etadi. Xizmat muddati tugagandan so'ng, qurilmaning keyingi ishlashi bo'yicha tavsiyalar uchun eng yaqin vakolatli xizmat ko'rsatish markaziga murojaat qiling. Mahsulot ishlab chiqarilgan sana seriya raqamida ko'rsatiladi (2 va 3 belgilari - yil, 4 va 5 belgilari ishlab chiqarilgan - oy). Agar sizda qurilmaga texnik xizmat ko'rsatish yoki uning nosozligi to'g'risida savollaringiz bo'lsa, TM CENTEK vakolatli xizmat ko'rsatish markaziga murojaat qiling. Markazning manzilini veb-saytda topish mumkin <https://centek.ru/servis>. Qo'llab-quvvatlash xizmati bilan aloqa qilish usullari: tel: +7 (988) 24-00-178, VK vk.com/centek\_krd. «Larina-servis» MCHJ umumiy xizmat ko'rsatish markazi, Krasnodar. Tel.: +7 (861) 991-05-42.

Mahsulotlar muvofiqlik sertifikatiga ega:

№ EA3C RU C-CN.HB62.B.00722/22 dan 19.07.2022 y.



#### 10. ISHLAB CHIQARUVCHI, IMPORT QILUVCHI HAQIDA MA'LUMOT

Import qiluvchi MCHJ «Larina-Electronics». Manzil: Rossiya, 350080, Krasnodar, Demusa ko'ch., 14. Tel.: +7 (861) 2-600-900.

#### HURMATLI FOYDALANUVCHI

Barcha qurilmalar uchun kafolat muddati oxirgi iste'molchiga sotilgan kundan boshlab 36 oy. Ushbu kafolat kartasi bilan ishlab chiqaruvchi ushbu qurilmaning sog'lig'ini tasdiqlaydi va ishlab chiqaruvchining aybi bilan yuzaga kelgan barcha muammolarni bepul bartaraf etish majburiyatini oladi.

#### KAFOLAT XIZMATI SHARTLARI

1. Kafolat quyidagi ro'yxatga olish shartlariga muvofiq amal qiladi:

- ishlab chiqaruvchining asl kafolat talonini model nomi, uning seriya raqami, sotuv sanasi ko'rsatilgan holda to'g'ri va aniq to'ldirilisa, agar sotuvchi firma muhri va sotuvchi vakilining imzosi kafolat talonida, har bir olinadigan kuponda muhrlar, xaridorning imzosi bo'lsa.

Ishlab chiqaruvchi yuqorida ko'rsatilgan hujjatlar taqdim etilmagan taqdirda yoki ulardagi ma'lumotlar to'liq bo'lmagan, tushunarsiz, ziddiyatli bo'lsa, kafolat xizmatidan voz kechish huquqini o'zida saqlab qoladi.

2. Kafolat quyidagi shartlar asosida amal qiladi:

- asbobdan foydalanish ko'rsatmalariga qat'iy muvofiq foydalanish;
  - xavfsizlik qoidalarini va talablariga rioya qilish.
3. Kafolat davriy parvarishlash, tozalash, o'rnatish, jihozni egasining uyida sozlashni o'z ichiga olmaydi.
4. Kafolat qo'llanilmaydigan holatlar:
- mexanik shikastlanish;
  - qurilmaning tabiiy eskirishi;
  - foydalanish shartlariga rioya qilmastik yoki egasining noto'g'ri harakatlari;
  - noto'g'ri o'rnatish, tashish;
  - tabiiy ofatlar (chaqmoq, yong'in, suv toshqini va boshqalar), shuningdek sotuvchi va ishlab chiqaruvchidan mustaqil bo'lgan boshqa sabablar;
  - qurilmaga begona narsalar, suyuqliklar, hasharotlar kirishi;
  - ruxsatsiz shaxslar tomonidan tarkibiy o'zgarishlarni ta'mirlash yoki amalga oshirish;
  - asbobdan professional maqsadlarda foydalanish (yuk maishiy foydalanish darajasidan yuqori), asbobi davlat texnik standartlariga mos kelmaydigan telekommunikatsiya va kabel tarmoqlariga ulash;
  - agar ularni almashtirish dizayn bilan bog'liq bo'lsa va mahsulotni demontaj qilish bilan bog'liq bo'lmasa, quyidagi aksessuarlarning ishdan chiqishi:
    - a) masofadan boshqarish pultlari, akkumulyatorli batareyalar, quvvat oluvchi vositalar (batareyalar), tashqi quvvat manbalari va zaryadlovchi qurilmalar;
    - b) sarf materiallari va aksessuarlar (qadoqlash, qopqoq, kamar, sumka, to'r, pichoq, shisha, plitalar, ushlagichlar, panjara, shishalar, shlanglar, quvurlar, cho'tkalar, nozular, chang yig'uvchilar, filtrlar, hidni yutuvchilar);
  - batareya bilan ishtaydigan asboblalar uchun-yaroqsiz yoki quvvati bitgat batareyalar bilan ishlash;
  - akkumulyator bilan ishtaydigan qurilmalar uchun-batareyalarni zaryadlash va zaryadlash qoidalarining buzilishi natijasida yuzaga kelgan har qanday zarar.
5. Ushbu kafolat ishlab chiqaruvchi tomonidan amaldagi qonun hujjatlari da belgilangan iste'molchining huquqlaridan tashqari taqdim etiladi va ularni hech qanday tarzda cheklamaydi.
6. Ishlab chiqaruvchi TM CENTEK mahsulotlarining odamlarga, uy hayvonlariga, iste'molchi va/yoki boshqa uchinchi shaxslarning mol-mulkiga bevosita yoki bilvosita etkazilgan zarar uchun javobgar emas, agar bu qoidalar va ish sharoitlariga rioya qilmagan bo'lsa, mahsulotni o'rnatish natijasida yuzaga kelgan bo'lsa; iste'molchining va/yoki boshqa uchinchi shaxslarning qasddan va/yoki ehtiyotsiz harakatlari (harakatsizligi) shaxslar fors-majior holatlari.
7. Xizmat ko'rsatish markaziga murojaat qilganda, mahsulotni qabul qilish faqat sof shaklda taqdim etiladi (qurilmada oziq-ovqat, chang va boshqa ifloslantiruvchi moddalar qoldiqlari bo'lmasligi kerak).

Ishlab chiqaruvchi qurilmaning dizayni va xususiyatlarini oldindan ogohlantirmasdan o'zgartirish huquqini o'zida saqlab qoladi.



# CENTEK®

Талон действителен при наличии всех штампов и отметок /  
Талон барлық мертабаңдар мен белгілер болған жағдайда жарамды /  
Կտրոնը գործում է բոլոր դրոշմակնիքների և նշումների ատկայության դեպքում /  
The coupon is valid in the presence of all stamps and marks /  
Талон бардык штамптар жана белгілер болгондо жарактуу болот /  
Kupon barcha markalar va belgilar mavjud boʻlganda amal qiladi

ФИРМА-ПРОДАВЕЦ / САТУШЫ ФИРМА /  
ՀԻՐԱՎԱՃԱՆՈՂ / COMPANY-SELLER /  
САТУУЧУ ФИРМА / КОМПАНИЯ-SOTUVCHI

ГАРАНТИЙНЫЙ ТАЛОН / КЕПІЛДІК ТАЛОНЫ /  
ԵՎԱՆՆԵԱՅԻՆ ԿՏՐՈՆ / WARRANTY CARD /  
КЕПІЛДІК КАРТАСЫ / KAFOLAT KARTASI

№

Юридический адрес фирмы-продавца / Сатушы фирманың заңды мекеме-жайы /  
Վաճառող ընկերության իրավաբանական հասցեն /  
The legal address of the seller's company / Сатуучу фирманын юридикалык дарегин /  
Sotuvchining yuridik manzili

ВНИМАНИЕ! Пожалуйста, потребуйте от продавца полностью заполнить гарантийный талон и отрывные талоны / НАЗАР! Сатушыдан кепілдік талоны мен үзбелі талондарды толық толтыруды талап етіңіз / ՎՈՒՆԱԴՐՈՒԹՅՈՒՆ! Վաճառողից պահանջեք ամբողջով-թյամբ լրացնել երաշխիքային կտրոնները / ATTENTION! Please require the seller to fill out the warranty card and tear-off coupons in full / ԽՅՈՒՄ ԵՐԱՄՈՒՅՅՈՒՄ! Сатуучудан кепілдік талону жана жулунуп кеткен талондорду толугу менен толтуруу берүүсүн суранабыз / DIQQAT! Itimos, sotuvchidan kafolatli kartani va yirtilib ketgan kuponlarni to'liq to'ldirishni talab qiling

МОДЕЛЬ / МОДЕЛИ / ՄՈՂԵԼ  
MODEL / TYPU / MODEL

ДАТА ПРОДАЖИ / САТУ КҮНІ /  
ՎԱՃԱՌՈՒ ՎԱՍՏԱԳԻՇ / DATE OF SALE /  
САТУУ ДАТАСЫ / SOTISH SANASI

СЕРИЙНЫЙ НОМЕР / СЕРИЯЛЫҚ НӨМІРІ /  
ՍԵՐԻԱԿԱՆ ՀԱՍՏԱՐԸ / SERIAL NUMBER /  
СЕРИЯЛЫҚ НОМЕРИ / ISHLAB SHIQARISH RAQAMI

ФИРМА-ПРОДАВЕЦ / САТУШЫ ФИРМА /  
ՀԻՐԱՎԱՃԱՆՈՂ / COMPANY-SELLER /  
САТУУЧУ ФИРМА / КОМПАНИЯ-SOTUVCHI

ФИО И ТЕЛЕФОН ПОКУПАТЕЛЯ / САТЫП АЛУШЫНЫҢ АТЫ-ЖӨНІ ЖӘНЕ ТЕЛЕФОНЫ /  
ԳՆՈՐԻ ԱՆՈՒՆ ԵՒ ՏԵԼԵՓՈՆԸ / BUYER'S FULL NAME AND PHONE NUMBER /  
САТЫП АЛУУЧУНУН АТЫ-ЖӨНҮ ЖАНА ТЕЛЕФОНУ / XARIDORNING ISMI VA TELEFONI

ВИД РЕМОНТА / ЖӨНДЕУ ТҮРҮ / ЧЕРԱՆՈՐՈՎԱՆ ՏԵՍԱԿԸ / TYPE OF REPAIR / ОҢДОО ТҮРҮ / ТАՄԻՐԼԱՏԻ ՏՄՐԻ

Blank area for repair type.

М. П.

ДАТА ПОСТУПЛЕНИЯ / КЕЛИП ТҮСКЕН КҮНҮ / ԸՆԴՈՒՆԵԼՈՒԹՅԱՆ ԱՍՍԱԹԻՎԸ / DATE OF RECEIPT / КЕЛИП ТҮՄԻՔԻՆ КҮՆҮ / ՉԱԲՄԸ ՉԻԼԻՆԴԱՆ ՏԱՆԱ

Blank area for date of receipt.

ДАТА ВЫДАЧИ / БЕРІЛГЕН КҮНҮ / ԹՈՂԱՐԿՄԱՆ ԱՍՍԱԹԻՎԸ / DATE OF ISSUE / БЕРІЛГЕН КҮՆҮ / ՇԻՉԱՐԻԼԴԱՆ ՏԱՆԱ

Blank area for date of issue.

Данный отрывной купон заполняется представителем фирмы-продавца / Бұл ажырымалы купонды сатушы фирманың өкілі толтырады / Այս կտրոնը լրացվում է վաճառող ֆիրմայի կողմից / This tear-off coupon is filled in by a representative of the seller / Бұл айырма купонду сатуучу фирманын өкүлү толтурат / Ushbu yirtiq kupon sotuvchining vakili bilan to'ldiriladi



ВИД РЕМОНТА / ЖӨНДЕУ ТҮРҮ / ЧЕРԱՆՈՐՈՎԱՆ ՏԵՍԱԿԸ / TYPE OF REPAIR / ОҢДОО ТҮРҮ / ТАՄԻՐԼԱՏԻ ՏՄՐԻ

Blank area for repair type.

М. П.

ДАТА ПОСТУПЛЕНИЯ / КЕЛИП ТҮСКЕН КҮНҮ / ԸՆԴՈՒՆԵԼՈՒԹՅԱՆ ԱՍՍԱԹԻՎԸ / DATE OF RECEIPT / КЕЛИП ТҮՄԻՔԻՆ КҮՆҮ / ՉԱԲՄԸ ՉԻԼԻՆԴԱՆ ՏԱՆԱ

Blank area for date of receipt.

ДАТА ВЫДАЧИ / БЕРІЛГЕН КҮНҮ / ԹՈՂԱՐԿՄԱՆ ԱՍՍԱԹԻՎԸ / DATE OF ISSUE / БЕРІЛГЕН КҮՆҮ / ՇԻՉԱՐԻԼԴԱՆ ՏԱՆԱ

Blank area for date of issue.

ИЗДЕЛИЕ / БҮЙҮМ / ԱՊՐԱՆՔ  
PRODUCT / BUYUM / MANSULOT

МОДЕЛЬ / МОДЕЛІ / ՄՈՂԵԼ  
MODEL / TYPU / MODEL

ДАТА ПРОДАЖИ / САТУ ԿҮՆԻ /  
ՎԱՃԱՌՔԻ ԱՍՏԱԹԻՎԸ / DATE OF SALE /  
SATUY DATASY / SOTISH SANASI

СЕРИЙНЫЙ НОМЕР / СЕРИЯЛЫҚ НӨМІРІ /  
ՍԵՐԻԱԿԱՆ ՀԱՄԱՐԸ / SERIAL NUMBER /  
СЕРИЯЛЫҚ НОМЕРИ / ISHLAB SHIQARISH RAQAMI

ФИРМА-ПРОДАВЕЦ / САТУШЫ ФИРМА /  
ՖԻՐՄԱ-ՎԱՃԱՌՐ / COMPANY-SELLER /  
САТУУЧУ ФИРМА / KOMPANIYA-SOTUVCHI

М. П.

Данный отрывной купон заполняется представителем фирмы-продавца / Бул жыртылмалы купонды сатушы фирманың өкілі толтырады / Այս կտրոնը լրացվում է վաճառող ֆիրմայի կողմից /  
This tear-off coupon is filled in by a representative of the seller / Бул айырма купонду сатуучу фирманын өкүлү толтурат / Ushbu yirtiq kupon sotuvchining vakili bilan to'ldiriladi

ИЗДЕЛИЕ / БҮЙҮМ / ԱՊՐԱՆՔ  
PRODUCT / BUYUM / MANSULOT

МОДЕЛЬ / МОДЕЛІ / ՄՈՂԵԼ  
MODEL / TYPU / MODEL

ДАТА ПРОДАЖИ / САТУ ԿҮՆԻ /  
ՎԱՃԱՌՔԻ ԱՍՏԱԹԻՎԸ / DATE OF SALE /  
SATUY DATASY / SOTISH SANASI

СЕРИЙНЫЙ НОМЕР / СЕРИЯЛЫҚ НӨМІРІ /  
ՍԵՐԻԱԿԱՆ ՀԱՄԱՐԸ / SERIAL NUMBER /  
СЕРИЯЛЫҚ НОМЕРИ / ISHLAB SHIQARISH RAQAMI

ФИРМА-ПРОДАВЕЦ / САТУШЫ ФИРМА /  
ՖԻՐՄԱ-ՎԱՃԱՌՐ / COMPANY-SELLER /  
САТУУЧУ ФИРМА / KOMPANIYA-SOTUVCHI

М. П.