

**CENTEK®**

## CT-TV0022-32 QLED, CT-TV0022-40 QLED, CT-TV0022-43 QLED, CT-TV0022-50 QLED, CT-TV0022-55 QLED

ТЕЛЕВИЗОР ЖИДКОКРИСТАЛЛИЧЕСКИЙ  
СҰЙЫҚ КРИСТАЛДЫ ТЕЛЕДИДАРЫ  
ՀԵՂՈՒԿ ԲՅՈՒՐԵՂԱՅԻՆ ՀԵՌՈՒՍԱՑՈՒՅՑ  
LIQUID CRYSTAL TV



РУКОВОДСТВО ПОЛЬЗОВАТЕЛЯ  
ҚОЛДАНУШЫ НҰСҚАУЛЫҒЫ  
ՕԳՏԱԳՈՐԾՈՂԻ ՁԵՌՆԱՐԿԸ  
INSTRUCTION MANUAL

СЕРИЯ СТ

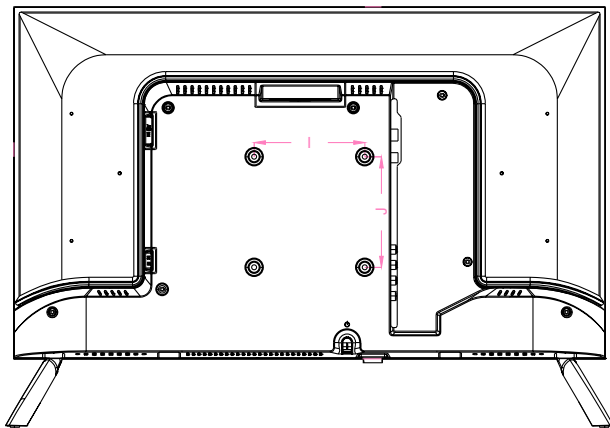
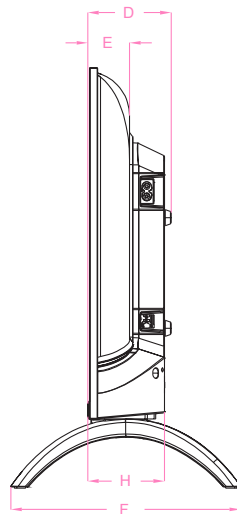
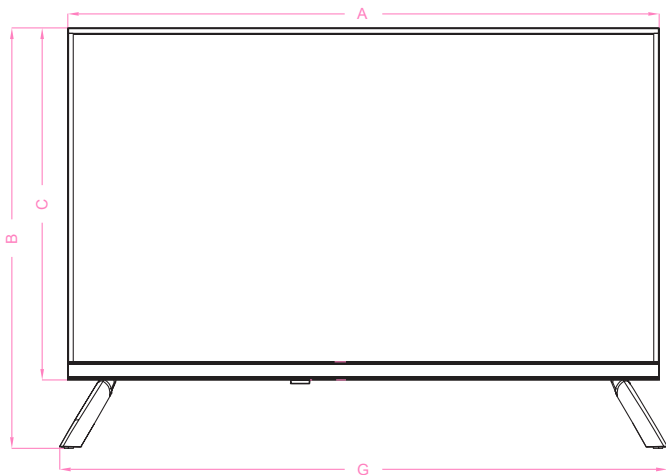

## РУССКИЙ

### УВАЖАЕМЫЙ ПОТРЕБИТЕЛЬ!

Благодарим Вас за выбор продукции ТМ СЕНТЕК.

Мы гарантируем безупречное функционирование данного изделия при соблюдении правил его эксплуатации.

Изготовитель не несет ответственности в случае использования прибора не по прямому назначению и при несоблюдении правил и условий, указанных в настоящей инструкции, а также в случае попыток неквалифицированного ремонта прибора. Если Вы желаете передать прибор для использования другому лицу, пожалуйста, передавайте его вместе с настоящей инструкцией.

Телевизор является бытовым прибором и не предназначен для использования в промышленных и коммерческих целях!

Телевизор – это электронное устройство для приема и отображения изображения и звука, передаваемых по беспроводным каналам или по кабелю (в том числе телевизионных программ или сигналов от устройств воспроизведения видеосигнала – например, DVD/Blu-ray-проигрывателей, игровых приставок и т. д.).

ВАЖНЫЕ ИНСТРУКЦИИ ПО БЕЗОПАСНОСТИ. ПРОЧИТЕ ВНИМАТЕЛЬНО И СОХРАНИТЕ ДЛЯ ДАЛЬНЕЙШЕГО ИСПОЛЬЗОВАНИЯ.

### 1. МЕРЫ БЕЗОПАСНОСТИ

**ПРЕДУПРЕЖДЕНИЕ:** ВО ИЗБЕЖАНИЕ ПОРАЖЕНИЯ ЭЛЕКТРИЧЕСКИМ ТОКОМ НЕ ПЫТАЙТЕСЬ РАЗОБРАТЬ ТЕЛЕВИЗОР И УСТРАНИТЬ НЕИСПРАВНОСТЬ САМОСТОЯТЕЛЬНО! ОБРАТИТЕСЬ ЗА ПОМОЩЬЮ К СЕРТИФИЦИРОВАННЫМ СПЕЦИАЛИСТАМ!

**⚠** Мопния внутри равноугольного треугольника предупреждает пользователя о наличии незащищенного «опасного напряжения».

**⚠** Восклицательный знак внутри треугольника указывает на важные инструкции по эксплуатации и техническому обслуживанию, на которые стоит обратить внимание.

**ВНИМАНИЕ!** Не пытайтесь модифицировать данный продукт в любой форме без письменного разрешения от поставщика.

Рисунки и иллюстрации в данном руководстве пользователя представлены только для справки и могут отличаться от фактического внешнего вида товара. Конструкция и характеристики изделия могут быть изменены без предварительного уведомления.

### ВАЖНЫЕ ПРЕДУПРЕЖДЕНИЯ И ПРЕДОСТЕРЕЖЕНИЯ!

Неадекватное обращение с электроприбором может привести к травмам и повреждению имущества. Этот продукт был спроектирован и изготовлен с самым высоким приоритетом по безопасности. **НО НЕПРАВИЛЬНОЕ ИСПОЛЬЗОВАНИЕ МОЖЕТ ПРИВЕСТИ К ПОРАЖЕНИЮ ЭЛЕКТРИЧЕСКИМ ТОКОМ ИЛИ ВОЗНИКНОВЕНИЮ ПОЖАРА.** Чтобы предотвратить потенциальную опасность, пожалуйста, соблюдайте следующие инструкции по установке, эксплуатации и чистке изделия:

– Используйте только аксессуары, указанные производителем. Использование аксессуаров, не рекомендованных производителем, может привести к травмам.

Схема 1

- Чтобы уменьшить риск возникновения пожара или поражения электрическим током, не подвергайте данный прибор воздействию дождя или влаги. Не устанавливайте на прибор емкости с жидкостью. Не подвергайте прибор воздействию капель или брызг.
- Не используйте и не храните легковоспламеняющиеся или горячие материалы вблизи устройства, так как это может привести к пожару или взрыву. Не кладите никакие источники открытого пламени (зажженные свечи, сигареты или ароматические палочки) на верхнюю часть телевизора.
- Предупреждение: для предотвращения распространения огня всегда держите свечи и другие источники открытого пламени вдали от устройства.
- При установке телевизора нужно выдерживать расстояние не менее 4 см между телевизором и другими объектами (стена, шкаф, боковины мебели и т. д.) для обеспечения надлежащей вентиляции. Отсутствие вентиляции может привести к пожару или проблемам с устройством из-за его чрезмерного нагрева.
- Этот продукт предназначен для эксплуатации ТОЛЬКО (!) с типом электропитания, указанным на этикетке. Если вы не уверены в типе электропитания в вашем доме, обратитесь в местную энергетическую компанию.
- Не перегружайте сетевые розетки, удлинители или адаптеры, так как это может привести к возгоранию или поражению электрическим током.
- Перед установкой телевизора убедитесь, что напряжение в вашей сети соответствует напряжению, указанному на табличке прибора.
- В целях безопасности большинство приборов рекомендуют подключать отдельно в розетку без использования различных тройников и разветвителей.
- Розетки закрытые телевизором могут стать труднодоступными.
- Вилка аппарата служит для подключения/отключения устройства к/от электросети, она должна быть легкодоступной.
- При монтаже устройства на стену устанавливайте его в соответствии с инструкцией, предоставленной производителями кронштейна/телевизора.
- Не размещайте изделие на неустойчивой подставке, треноге или столе. Установка изделия на неустойчивую поверхность может привести к его падению, серьезным травмам, а также к повреждению изделия.
- Всегда ставьте телевизор на мебель, которая может безопасно удерживать его. Убедитесь, что края телевизора не выступают за пределы мебели, на которой он стоит.
- Никогда не засовывайте предметы в телевизор через отверстия или проемы. В приборе высокое напряжение, и вставка предмета может привести к поражению электрическим током и/или короткому замыканию внутренних частей. По этой же причине не допускайте попадания воды или другой жидкости на изделие.
- Данное устройство должно обслуживаться только авторизованным и правильно обученным специалистом. Открытие крышки или другие попытки пользователя отремонтировать устройство может привести к серьезным травмам или смерти от поражения электрическим током, а также к возникновению пожара.
- Если прибор нуждается в ремонте, убедитесь, что обслуживающий специалист использует запасные части, указанные изготовителем или имеющие те же характеристики и производительность, что и у оригинальных запчастей. Использование посторонних деталей может привести к пожару, поражению электрическим током и/или другим опасностям.

- После завершения обслуживания или ремонта попросите специалиста выполнить проверку безопасности, чтобы убедиться, что телевизор находится в надлежащем рабочем состоянии.
- Не позволяйте детям играть с полистироловым пакетом, в который был упакован телевизор. Невыполнение этого требования может привести к удушью.
- Батареи (батареи блок или установочные батареи) не должны подвергаться воздействию избыточного тепла (солнечного света, огня и т.п.). Не выбрасывайте батареи вместе с бытовыми отходами. Верните их в пункт сбора старых батарей.
- Установите антенну вдали от высоковольтных линий электропередач и коммуникационных кабелей и убедитесь, что она установлена надежно. Если антенна коснется линии электропередач, прикосновение к антенне может привести к пожару, поражению электрическим током или серьезной травме.

#### 1. Условия эксплуатации:

- температура воздуха от плюс 10 до плюс 35 °C
- относительная влажность воздуха не более 80 % при температуре 25 °C
- атмосферное давление: от 86 до 106 кПа (от 650 до 800 мм рт. ст)

#### 2. Условия хранения:

- при температуре от плюс 5 °C до плюс 40 °C в закрытых помещениях и отсутствии в воздухе кислотных, щелочных и других агрессивных примесей. Хранение телевизора без упаковки не допускается.

#### 3. Условия транспортировки:

- упакованные телевизоры допускается транспортировать всеми видами транспорта в условиях, соответствующих группе 5 ГОСТ 15150-69 при температуре окружающего воздуха от -20 °C до +50 °C.

#### 4. Обозначения переменного и постоянного тока:

- ~ знак переменного тока
- === знак постоянного тока

#### ИНСТРУКЦИЯ ПО ТЕХНИКЕ БЕЗОПАСНОСТИ

1. Прочтите и сохраните данную инструкцию. Соблюдайте инструкцию и следуйте всем предупреждениям.
2. Не используйте прибор вблизи воды.
3. Не закрывайте вентиляцию. Не следует закрывать вентиляционные отверстия такими предметами, как газеты, скатерти, шторы и т.п.
4. Не устанавливайте вблизи источников тепла, таких как радиаторы, обогреватели, печи или другие приборы (включая усилители), выделяющие тепло.
5. Не используйте розетку питания, которая повреждена или не подходит по типу. Убедитесь, что штепсель и розетка правильно соединены. Защищайте штепсель и розетку от пыли и контакта с металлическими предметами.
6. Расскажите детям, что опасно забираться на мебель, чтобы достать пульт управления телевизором.
7. Если вы пользуетесь мобильной подставкой для телевизора, то соблюдайте осторожность во время ее перемещения, чтобы избежать травмы от опрокидывания. Неожиданные остановки, чрезмерные усилия и неровная поверхность пола могут привести к падению изделия с подставки.
8. Для дополнительной защиты прибора во время грозы или когда он остается без присмотра и не используется в течение длительного времени, отключите его от розетки и отключите кабельную систему.

9. Для технического обслуживания обращайтесь к квалифицированному обслуживающему персоналу. При повреждении шнура питания его замену во избежание опасности должны производить изготовитель, сервисная служба или подобный квалифицированный персонал.
10. Прибор не предназначен для использования лицами (включая детей) с пониженными физическими, сенсорными или умственными способностями или при отсутствии у них жизненного опыта или знаний, если они не находятся под присмотром или не инструктированы об использовании прибора лицом, ответственным за их безопасность. Дети должны находиться под присмотром для недопущения игр с прибором.

#### ПРИМЕЧАНИЕ:

- Не подключайте телевизор в розетку с питанием выше указанного диапазона.
- Перед подключением к внешнему устройству, пожалуйста, сначала убедитесь, что телевизор и внешнее устройство были отключены. Перед включением проверьте соответствие названия и цвета штекеров и разъемов.
- Пожалуйста, при отсоединении шнура питания держитесь за изолированную часть вилки, не касайтесь металлической части.

#### ПРИМЕЧАНИЕ:

- Утилизация этого продукта должна выполняться в соответствии с местными правилами. Не выбрасывайте этот продукт с общей утилизацией бытовых отходов.
- Иногда несколько неактивных пикселей могут отображаться на экране в виде фиксированной синей, зеленой или красной точки. Обратите внимание, что это не влияет на производительность вашего продукта.
- Не касайтесь экрана, не удерживайте пальцы на нем в течение длительного периода. Это может произвести временный эффект искажения на экране.
- Не рекомендуется долго держать неподвижное (статичное) изображение на экране, а также не нужно делать изображение слишком ярким: уменьшите яркость и контраст, когда изображение неподвижно (статично).

#### 2. КОМПЛЕКТНОСТЬ

- Телевизор — 1 шт.
- Пульт дистанционного управления (ПДУ) — 1 шт.
- Батарея для ПДУ\* — 2 шт.
- Съемная ножка — 2 шт.
- Комплект винтов для крепления подставок\* — 1 шт.
- Комплект резиновых шайб для подставок\* — 1 шт.
- Кабель mini AV\* — 1 шт.
- Руководство пользователя — 1 шт.

\* поставляется опционально

#### 3. МОНТАЖ

##### Монтаж ножки

1. Распакуйте торговую коробку и достаньте корпус телевизора и подставки.
2. Убедитесь, что телевизор выключен.
3. Удалите защитную пленку с поверхности корпуса телевизора и подставки.

- Положите телевизор экраном вниз на мягкую поверхность, чтобы предотвратить его повреждение.
- Вставьте ножки подставки в разъемы в нижней части телевизора.
- Закрепите подставки, используя все винты, идущие в комплекте.
- (опционально) После фиксации ножек к корпусу телевизора установите уплотнительные резинки из комплекта аксессуаров в соответствующие отверстия на нижней части подставок.

#### Монтаж телевизора на стене

- Аккуратно положите телевизор на стол, застеленный мягкой тканью, во избежание появления царапин.
- Открутите винты на нижней стойке подставки отверткой. Снимите подставку. Данные действия производите аккуратно.
- Настройте кронштейн так, чтобы он мог быть закреплен на стене в соответствии с рисунками 3 и 4.
- Просверлите на стене 4 отверстия (масштаб дан для справки) и закрутите туда 4 болта.
- Отверткой закрепите болты на задней стенке телевизора, как показано на рисунке 4. Разместите телевизор на стене.

#### ПРИМЕЧАНИЕ:

- Крепление для монтажа на телевизоре соответствует стандарту VESA.
- Использовать кронштейн на стене не обязательно.
- При проведении операций по сборке вблизи стены и перед стеной не должно быть никаких других предметов.
- Монтаж должен осуществляться квалифицированным специалистом.
- При монтаже соблюдайте требования инструкции по сборке кронштейна.
- Рисунки приведены для справки.

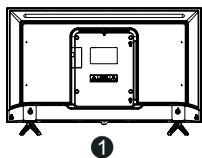

1

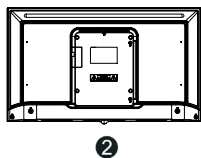

2

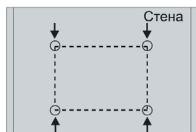

3



4

#### РАЗМЕРЫ ТЕЛЕВИЗОРА (СХЕМА 1)

Модель	CT-TV0022-32 QLED	CT-TV0022-40 QLED	CT-TV0022-43 QLED	CT-TV0022-50 QLED	CT-TV0022-55 QLED
Размер без подставки (мм)	715x423	891x507	954x553	1110x640	1225x705
Размер с подставкой (мм)	715x484	891x560	954x605	1110x703	1225x768
A (мм)	715	891	954	1110	1225
B (мм)	484	560	605	703	768
C (мм)	423	507	553	640	705
D (мм)	82	64	63	77	77
E (мм)	47	53	52	46	56
F (мм)	208	217	217	267	267
G (мм)	688	783	820	1101	1119
H (мм)	75	66	64	81	81
I (мм)	100	200	200	200	200
J (мм)	100	100	100	300	300

#### 4. НАЧАЛО РАБОТЫ ПЕРЕДНЯЯ ПАНЕЛЬ ТЕЛЕВИЗОРА

Перед установкой и использованием, пожалуйста, внимательно прочитайте соответствующие разделы «Важные предупреждения и предостережения» и «Инструкции по технике безопасности».



Датчик ДУ / Индикатор питания

#### РАЗЪЕМЫ ТЕЛЕВИЗОРА

ДЛЯ МОДЕЛИ CT-TV0022-32 QLED

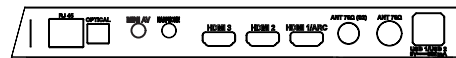

ДЛЯ МОДЕЛЕЙ CT-TV0022-40 QLED, CT-TV0022-43 QLED



ДЛЯ МОДЕЛИ CT-TV0022-50 QLED



ДЛЯ МОДЕЛИ CT-TV0022-55 QLED



**RJ 45** – разъем локальной сети LAN RJ-45. Для подключения сети используйте кабель LAN со штекером RJ-45 (в комплект поставки не входит).

**OPTICAL** – служит для подключения аудиосистем с оптическим звуковым входом. При подключении аудиосистемы, несовместимой с ARC, с помощью кабеля HDMI необходимо подключить оптический аудиокабель к разъему DIGITAL AUDIO OUT (OPTICAL) для вывода цифрового звукового сигнала.

**HDMI** – вход для HDMI. Возможность подключения внешней аудиосистемы по обратному звуковому каналу (ARC) HDMI только для входа HDMI1.

**USB** – разъем для подключения устройств USB 2.0 (работает в режиме «Медиаплеер»).

**ANT1** – антенный вход (75 Ом).

**ANT2 (SATELLITE)** – вход для спутниковой антенны.

**AV IN** – входные разъемы телевизора для подключения левого/правого аудиоканалов различных внешних источников при подключенном композитном внешнем сигнале.

**COMMON INTERFACE (CI)** – слот для подключения CAM-модуля.

**EARPHONE** – разъем для подключения наушников.

**INPUT VIDEO L/R** – входные разъемы для подключения левого/правого аудиоканалов различных внешних источников при композитном внешнем сигнале.

**⏻** – кнопка включения/выключения питания.

## НАЧАЛО РАБОТЫ

### Использование пульта управления

- Направьте пульт дистанционного управления на датчик дистанционного управления (ДУ), расположенный на телевизоре. Пульт может не работать, если между пультом и датчиком ДУ находится какой-либо объект.
- При использовании телевизора в ярко освещенном помещении инфракрасный датчик ДУ может не работать надлежащим образом.
- Рекомендуемое максимальное эффективное расстояние для использования пульта ДУ составляет около 7 метров.

### Замена батарей

Современно производите замену батарей. Чтобы пульт ДУ работал, установите батареи согласно инструкции.

**ВНИМАНИЕ!** При неправильной установке батарей возможен взрыв. Батареи заменяйте батареями только того же или аналогичного типа.

### Установка батарей в пульт управления

1. Откройте крышку на задней стороне пульта дистанционного управления.
2. Установите две батареи типа ААА. Убедитесь, что «+» и «-» на концах батарей совпадают с указателями внутри отсека.
3. Закройте крышку.

### Включение и выключение телевизора

- Включение телевизора  
Подключите телевизор к розетке. Если телевизор имеет выключатель питания, включите его в первую очередь. В режиме ожидания нажмите кнопку питания на пульте, чтобы включить телевизор.
- Выключение телевизора  
Нажмите кнопку питания на пульте, чтобы включить режим ожидания. Не оставляйте надолго телевизор в режиме ожидания. Рекомендуем отсоединить шнур питания.

### ПРИМЕЧАНИЕ:

При случайном выключении питания телевизор автоматически вернется в режим ожидания после восстановления электропитания. Чтобы обеспечить нормальное использование телевизора, частое выключение и включение питания запрещено, поэтому при случайном выключении питания рекомендуется отсоединить шнур питания от розетки.

## ПУЛЬТ ДИСТАНЦИОННОГО УПРАВЛЕНИЯ (ДУ)



### ПРИМЕЧАНИЕ:

Кнопки пульта ДУ могут отличаться от изображения в руководстве пользователя.

### Стартовая настройка

1. Присоедините телевизор к розетке и нажмите кнопку включения на корпусе или пульте телевизора. Дождитесь, когда телевизор загрузится и на экране отобразится приветствие. Затем нажмите **OK** на пульте.
2. Прочитайте пользовательское соглашение и нажмите **OK** на пульте.
3. Выберите, как телевизор будет подключен к интернету, через Wi-Fi или локальную сеть. Если используется беспроводная сеть, найдите ее в списке, нажмите **OK** на пульте и введите пароль от сети. Для подключения к локальной сети просто подключите телевизор к интернету, нажмите **Пропустить** — произойдет переход к этапу подключения пульта (см. п. 7). Обратите внимание, что без интернета вы не сможете смотреть телеканалы и видео из сети, кроме того, у телевизора не будет обновляться прошивка.
4. Телевизор начнет поиск обновлений прошивки в интернете. Дождитесь завершения операции.
5. Войдите в свой аккаунт на Яндексе:
  - Если на вашем смартфоне стоит приложение Яндекс и вы в нем авторизованы, откройте его, в поисковой строке нажмите на значок камеры и отсканируйте QR-код с экрана телевизора.
  - Если у вас нет приложения Яндекс, на любом подключенном к интернету компьютере, телефоне или планшете откройте браузер и введите в адресную строку [yandex.ru/activate](http://yandex.ru/activate). Если на сайте отобразится запрос авторизации — войдите в свой аккаунт. Затем введите код с экрана телевизора и нажмите **Войти**.
  - Если для входа в аккаунт Яндекса вы используете двухфакторную аутентификацию, откройте приложение Яндекс.Ключ и отсканируйте QR-код с экрана телевизора.

6. Дождитесь завершения авторизации и нажмите **OK** на пульте.
7. На экране отобразится запрос на подключение пульта к телевизору через Bluetooth. Для начала подключения одновременно нажмите кнопки уменьшения и увеличения громкости на пульте и удерживайте их, пока индикатор не замигает. Когда подключение завершится, откроется домашний экран телевизора.

## ДОМАШНИЙ ЭКРАН

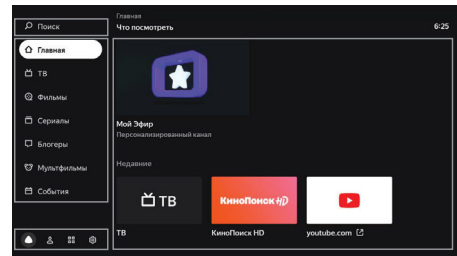

**Поиск** - выберите, чтобы найти видео в интернете.

**Главная** - телеканалы и видео, рекомендуемые персонально вам. Чем больше вы смотрите видео и передач, тем точнее будут рекомендации. Также в этом разделе можно включить «Мой Эфир» — канал, программа которого формируется с учетом ваших интересов.

**ТВ** - эфирные аналоговые и цифровые, кабельные, спутниковые и интернет-каналы, доступные на телевизоре.

**Фильмы** - тысячи фильмов — от легенд кинематографа, до новинок и эксклюзивов\*.

**Сериалы** - лучшие российские и зарубежные сериалы\*.

**Блогеры** - ролики с YouTube.

**Мультифильмы** - мультисериалы, короткометражные и полнометражные анимационные фильмы\*.

### ОСНОВНЫЕ ФУНКЦИИ ЭКРАНА

Приложение на телевизоре (см. раздел «Как пользоваться приложениями»).

Настройки телевизора (см. раздел «Настройка»). Данную функцию можно также вывести на экран с помощью кнопки на пульте.

Управление аккаунтами (см. раздел «Добавить аккаунт»).

\*Для просмотра нужна подписка Яндекс.Плюс или КиноПоиск. Действующий промопериод или промокод также подойдет.

## НАСТРОЙКА

### Подключить пульт или другое устройство через Bluetooth

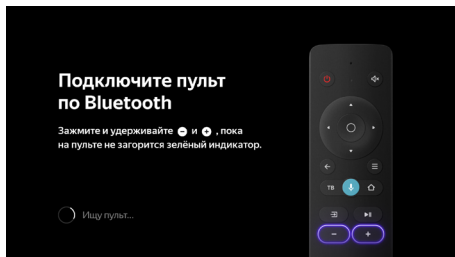

Если при первом включении вы не связали пульт и телевизор через Bluetooth, сделайте это позднее — иначе вы не сможете пользоваться голосовым вводом. Кроме того, так же вы можете подключить клавиатуру, мышь, джойстик или другое устройство управления:

- На домашнем экране телевизора нажмите **⚙**, затем перейдите в раздел **Настройки устройства** и в группе **Пульт и аксессуары** выберите **Добавить устройство**.
- Переведите устройство в режим подключения. Если вы привязываете пульт, то одновременно зажмите кнопки уменьшения и увеличения громкости на нем и подождите, пока не замигает индикатор.
- Дождитесь, когда телевизор обнаружит устройство и подключится к нему.

### Изменить дату и время

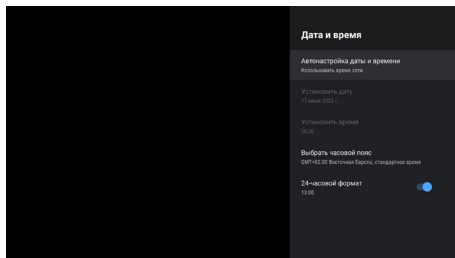

- На домашнем экране телевизора нажмите **⚙**, затем перейдите в раздел **Настройки устройства** и выберите **Дата и время**.
- Измените настройки:
  - **Чтобы дата и время автоматически определялись через интернет**, нажмите **Автоматическая дата и времени** и включите опцию **Использовать время сети**. Если время при этом отображается не для вашего часового пояса, верни-

тесь в меню настроек даты и времени, нажмите **Выбрать часовой пояс** и найдите пояс своего региона.

- Если вы хотите задать настройки даты или времени вручную, нажмите **Автоматическая дата и времени** и выключите опцию **Использовать время сети**. Затем в меню настроек даты и времени установите нужные значения.

### Изменить настройки экрана

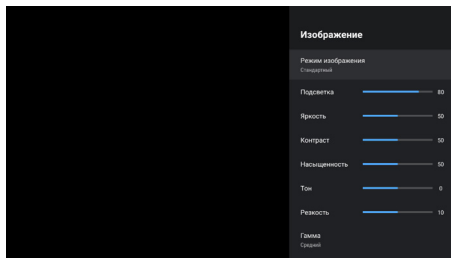

- На домашнем экране телевизора нажмите **⚙** и выберите **Изображение**.
- Измените настройки:
  - **Подсветка**. Меняет яркость экрана.
  - **Режим изображения**. Яркость, контраст, сглаживание и другие настройки, подобранные для конкретного типа видео. Выбранный режим, который соответствует тому, что вы чаще всего смотрите — например, для просмотра спортивных передач и видео подойдет режим **Спорт**.
  - **Цветовая температура**. Оттенок цвета, который будет накладываться на изображение. Как правило, лучше всего изображение выглядит со стандартной или теплой температурой цвета, однако стоит поэкспериментировать и выбрать ту температуру, которая нравится именно вам.
  - **Шумоподавление**. Если включить эту опцию, телевизор будет пытаться автоматически улучшить изображение: убрать помехи и размытость. Если обычно вы смотрите качественное видео, подавление шума можно оставить средним или выключить.
  - **Формат изображения**. Определяет соотношение сторон экрана. По умолчанию соотношение установлено как 16:9 — это подходит для большинства каналов и видео. Если вы смотрите видео другого формата или хотите увеличить изображение, выберите подходящий пункт в списке.
  - **MEMC**. Делает изображение более плавным и четким за счет добавления кадров в видео. Для видео хорошего качества настройку использовать не обязательно — можно выключить или установить в средний режим работы.

### Изменить настройки звука

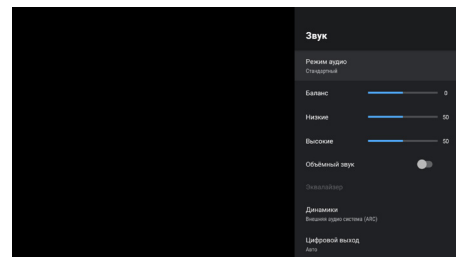

- На домашнем экране телевизора нажмите **⚙** и выберите **Звук**.
- Измените настройки:
  - **Системные звуки**. Выключите, если не хотите, чтобы телевизор сопровождал звуками команды с пульта (перемещения по меню, ввод текста и др.).
  - **Уравнивание громкости**. Усредняет громкость разных телевизионных каналов и видео — чтобы при переключении между ними звук не был слишком громким или тихим.
  - **Объемный звук**. Обрабатывает звук таким образом, чтобы он звучал объемно даже на двух динамиках телевизора.
  - **Режим аудио**. Настройки звука, подобранные под конкретный тип видео. Выберите режим, который соответствует тому, что вы чаще всего смотрите — например, для просмотра музыкальных клипов подойдет режим **Музыка**.
  - **Цифровой аудио вывод**. Определяет, цифровой или аналоговый звук транслировать на аудиосистему. Выберите **PCM**, чтобы принудительно передавать цифровой звук, **Auto** — чтобы телевизор сам определял тип передаваемого звука, и **Выкл.**, если вы не хотите выводить цифровой звук на внешнее устройство. Некоторые аудиосистемы не могут принимать цифровой звук. В этом случае выключите цифровой аудио вывод или переключите его в режим **Auto**.

### Настроить каналы

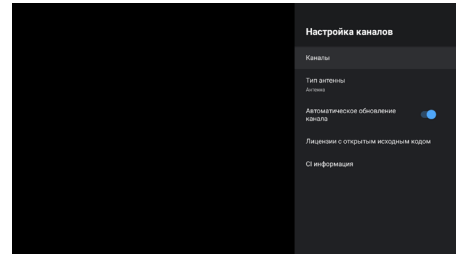

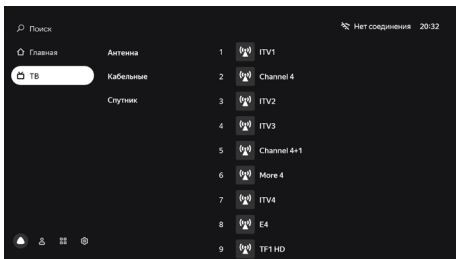



#### Найти аналоговые каналы

- Соедините антенну и телевизор, как указано в разделе «Подключение антенны».
- На домашнем экране телевизора нажмите , затем перейдите в раздел **Настройка каналов** и выберите **Аналоговое ТВ**.
- Если вы хотите добавить все доступные каналы, нажмите **Автоматическая настройка каналов**. Чтобы добавить канал вручную, нажмите **Ручная предустановка программы** и введите параметры нужного канала.

#### Найти цифровые каналы (антенна)



- Соедините антенну и телевизор, как указано в разделе «Подключение антенны».
- Если оператор телевидения предоставляет доступ к каналам с помощью декодирующей карты, вставьте ее в слот **COMMON INTERFACE** на задней панели телевизора.
- На домашнем экране телевизора нажмите , затем перейдите в раздел **Настройка каналов** и выберите **Цифровое ТВ (антенна)**.
- В списке **Страна** найдите свою страну.
- Выберите порядок сохранения каналов. Включите опцию **LCN**, чтобы каналы сохранялись в порядке, заданном оператором телевидения, и выключите, если хотите, чтобы они упорядочивались по частоте. Эта опция работает только при автонастройке каналов.
- Если вы хотите добавить все доступные каналы, нажмите **Автоматическая настройка**. Чтобы добавить канал вручную, нажмите **Ручная настройка** и введите параметры нужного канала.

#### Найти цифровые каналы (кабельное ТВ)

- Соедините антенну и телевизор, как указано в разделе «Подключение антенны».
- Если оператор телевидения предоставляет доступ к каналам с помощью декодирующей карты, вставьте ее в слот **COMMON INTERFACE** на задней панели телевизора.
- На домашнем экране телевизора нажмите , затем перейдите в раздел **Настройка каналов** и выберите **Цифровое ТВ (кабель)**.
- В списке **Страна** найдите свою страну.

- Если вы хотите добавить все доступные каналы, нажмите **Автоматическая настройка**. Чтобы добавить канал вручную, нажмите **Ручная настройка** и введите параметры нужного канала.

#### Найти спутниковые каналы

- Узнайте у оператора спутникового телевидения параметры для подключения к спутникам:
  - Название спутников, направление и углы долготы, группу (диапазон).
  - Характеристики транспондеров на спутнике: частоту, скорость передачи данных, полярность.
  - Характеристики своей спутниковой тарелки, конверторов (LNB) и переключателей: тип конвертора, версию протокола DiSEqC и тон сигнала для переключателя, а также поддерживает ли переключатель технологию Toneburst.
- Соедините спутниковую антенну и телевизор, как указано в разделе «Подключение антенны».
- Если оператор телевидения предоставляет доступ к каналам с помощью декодирующей карты, вставьте ее в слот **COMMON INTERFACE** на задней панели телевизора. Подробнее о карте можно прочитать в разделе «Подключение карты условного доступа CI+».
- На домашнем экране телевизора нажмите , затем перейдите в раздел **Настройка каналов** и выберите **Спутниковое ТВ**.
- Проверьте, верно ли указаны параметры каждого спутника, на который введена антенна: найдите спутник в списке, затем нажмите и удерживайте кнопку **OK** на пульте — откроется выпадающее меню. В нем выберите **Редактировать**. Если нужного спутника нет в списке, вверх списка спутников нажмите  и укажите параметры спутника.
- Выберите спутник, перейдите в список **Транспондер** и найдите приемопередатчик спутников, сигналы с которых будет принимать антенна. Проверьте, верно ли указаны параметры каждого транспондера: выберите его, затем нажмите и удерживайте кнопку **OK** на пульте — откроется выпадающее меню. В нем выберите **Редактировать**.
- Выберите спутник, перейдите в список **Параметры сканирования** и укажите настройки переключателя и конвертора.
- Нажмите **Начать поиск** и задайте параметры поиска:
  - **Тип канала**. Выберите **Поиск сети**, если у вас указаны корректные транспондеры, — телевизор быстро опросит их и составит список каналов. Если вы не уверены в корректности параметров транспондеров, используйте поиск **Слепое сканирование** — телевизор просканирует весь частотный диапазон спутников и самостоятельно обнаружит транспондеры и каналы на них.
  - **Тип канала**. Если хотите, чтобы телевизор сохранял только бесплатные каналы, выберите **Свободные каналы**. Чтобы сохранить и платные, и бесплатные каналы, отметьте **Все каналы**.
  - **Тип службы**. Укажите, каналы какого типа нужно сохранять: телевизионные (DTV), радио или все.
- Нажмите **Начать поиск** и подождите завершения сканирования спутников. Это может занять до получаса.

#### Добавить канал в избранное

- Избранные каналы отображаются в группе **Избранное** в списке каналов — там их можно быстро найти.
- Чтобы добавить канал:
- На домашнем экране телевизора нажмите **ТВ**.
  - Выберите канал, затем нажмите и удерживайте кнопку **OK** на пульте, пока рядом с названием канала не появится значок .

#### Включить детский режим

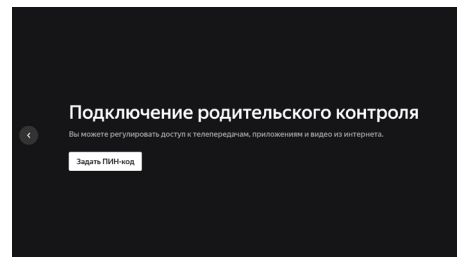

- На домашнем экране телевизора нажмите , затем перейдите в раздел **Настройки устройства** и выберите **Родительский контроль**.
- Задайте код доступа — не зная его дети не смогут сами менять настройки родительского контроля.
- Выберите уровень фильтрации в поиске и ограничения по возрастному рейтингу. Когда вы в следующий раз попытаетесь открыть меню **Родительский контроль**, телевизор запросит текущий ПИН-код. Если вы забыли его и пять раз ввели неверно, телевизор предложит сбросить код. Введите мастер-ПИН 0000, а затем задайте новый код.

#### Заново подключить к интернету

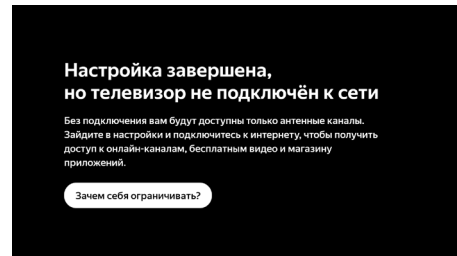

Если телевизор был подключен к интернету с помощью кабеля, отсоедините его и подключите заново так, как написано в разделе «Подключение внешних устройств».

Чтобы заново подключить телевизор к Wi-Fi:

- Вытащите кабель из разъема LAN, если вы подключены к интернету через него.
- На домашнем экране телевизора нажмите **⚙**, затем выберите **Сеть**.
- Если вы хотите переподключить телевизор к сети, у которой сменился пароль, то сначала удалите ее. Для этого выберите сеть в списке доступных и нажмите **Удалить эту сеть**.
- В списке доступных сетей найдите нужную и введите пароль от нее.

#### Добавить аккаунт

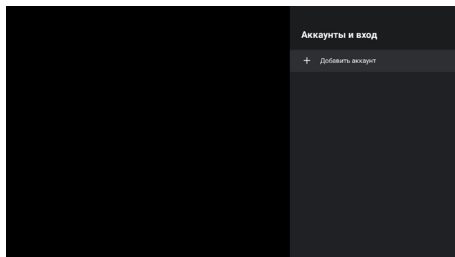

Если вы пользуетесь телевизором вместе с семьей, добавьте аккаунты близких в телевизор. Вы сможете переключаться между аккаунтами: история просмотра не будет смешиваться, поэтому рекомендации фильмов, телеканалов и видео для каждого члена семьи будут точнее.

Чтобы добавить аккаунт, на домашнем экране нажмите **⚙**, выберите **Добавить пользователя** и следуйте инструкциям на телевизоре. Добавленный аккаунт автоматически станет активным — рекомендации будут подбираться с учетом предпочтений владельца, также будет использоваться его подписка Яндекс.Плюс или КиноПоиск.

Если какой-то аккаунт на телевизоре больше не нужен, выйдите из него: на домашнем экране телевизора нажмите **⚙**, выберите аккаунт и нажмите **Выйти из аккаунта**.

#### Обновить прошивку

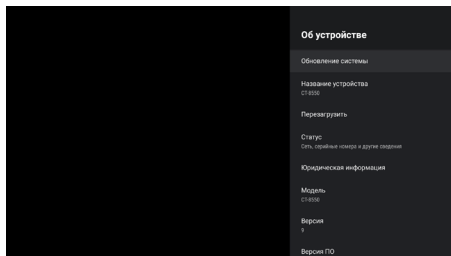

Телевизор автоматически проверяет наличие обновлений и устанавливает их. Если вы хотите посмотреть текущую версию прошивки или принудительно обновить ее:

- На домашнем экране телевизора нажмите **⚙**, затем перейдите в раздел **Настройки устройства**.
- Выберите **Об устройстве**. Текущая версия прошивки отображается в пункте **Сборка**. Чтобы обновить прошивку, нажмите **Обновление системы**.

#### Сбросить настройки

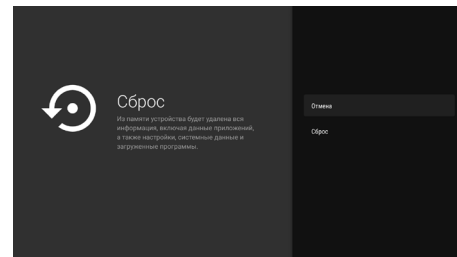
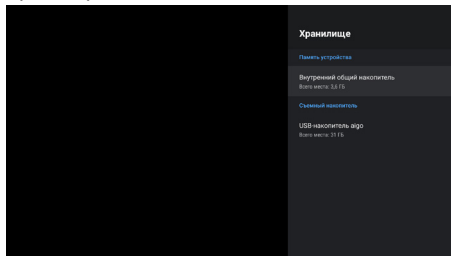

На домашнем экране телевизора нажмите **⚙**, затем перейдите в раздел **Настройки устройства** и выберите **Хранилище и сброс**. Нажмите **Заводские настройки**, подтвердите выполнение операции и подождите, пока сброс настроек завершится. Затем заново настройте телевизор.



#### Другие настройки

О других настройках телевизора читайте в справке на сайте [yandex.ru/support/smart-tv](http://yandex.ru/support/smart-tv)

#### Смотреть телеканалы, фильмы, сериалы и ролики

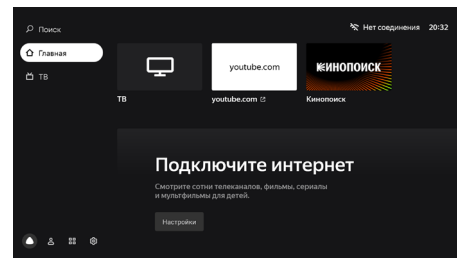

Этот телевизор необязательно подключать к кабельному, спутниковому или аналоговому телевидению: в нем уже доступны трансляции десятков интернет-телеканалов. А если у вас есть подписка Яндекс.Плюс или КиноПоиск, то выбор не ограничивается только телеканалами — можно выбрать фильм или сериал из библиотеки КиноПоиска.

Чтобы включить телепрограмму, фильм, сериал, ролик видеоблогера или мультфильм, выберите нужный раздел меню в левой части экрана. Если не знаете, что посмотреть, перейдите в раздел **Главная** — в нем собрано видео, рекомендуемое вам.

## Искать видео на КиноПоиске или в сети

Чтобы найти ролики из интернета или фильм из библиотеки КиноПоиска\*, в меню в левой части экрана выберите Поиск и напечатайте название видеозаписи. Кроме того, название можно продиктовать. Для этого зажмите кнопку  $\downarrow$  на пульте и скажите, что нужно найти. Голосовой ввод работает, только если пульт подключен к телевизору через Bluetooth (см. раздел «Подключение пульта или другое устройство через Bluetooth»).

## Смотреть видео с внешнего устройства

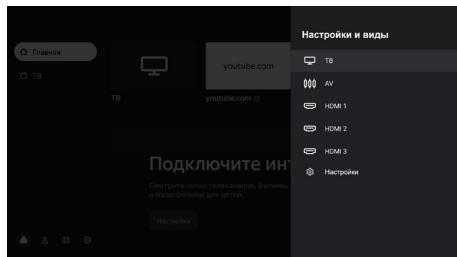

- Соедините телевизор и устройство, как указано в разделе «Подключение внешних устройств».
- Нажмите кнопку  $\rightarrow$  на пульте, затем в списке источников сигнала найдите источник, к которому подключено устройство.

\*Для фильмов и сериалов нужна подписка Яндекс.Плюс или КиноПоиск. Действующий промопериод или промокод также подойдет. Телепрограммы и видео из интернета можно смотреть бесплатно.

## Смотреть медиафайлы с USB-носителя

Телевизор поддерживает USB-носители:

- емкостью до 2 ТБ с файловой системой NTFS;
- емкостью до 128 Гб с файловой системой FAT32;
- емкостью до 2 ТБ с файловой системой FAT16.

**Примечание.** Телевизор может быть несовместим с некоторыми внешними USB-устройствами. Кроме того, отдельные USB-устройства требуют подключение внешнего дополнительного питания.

Смотреть можно медиафайлы следующих форматов:

**Изображения** - PNG, JPEG, BMP.

**Музыка** - AAC, MP3 (32-320 кбит/с). Чтобы телевизор корректно показывал автора и название трека, а также другую информацию, метаданные в файле MP3 должны быть в формате ID3v2.4 и кодировке UTF-8.

**Видео** - AVI, TS, VOB, MPG (MPEG-2), MP4, MKV.

**Субтитры** - SRT (Unicode). Чтобы субтитры корректно считывались, файл SRT должен храниться в том же каталоге, что и видео, а названия обоих файлов должны совпадать. Кроме того, убедитесь, что текст субтитров кодирован в формат Unicode.

О том, как безопасно подключить USB-носитель, читайте в разделе «Подключение внешних устройств». Чтобы посмотреть медиафайл, на домашнем экране телевизора нажмите  $\equiv$  и запустите приложение Медиаплеер. В нем найдите и откройте нужный файл — фильм, фотографию или музыкальный трек.

## Транслировать звук на внешнюю аудиосистему или наушники

Вставьте кабель от аудиосистемы или наушников в разъем на задней панели телевизора. Аудиосистема включается в разъем DIGITAL AUDIO OUT, наушники — в 3,5-миллиметровый аудиоразъем. Звук сразу начнет выводиться через подключенное устройство.

Подробнее читайте в разделе «Подключение внешних устройств».

## Как пользоваться приложениями

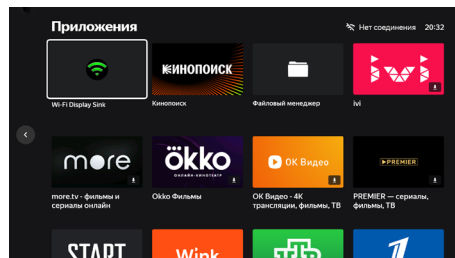

На телевизоре можно запускать сторонние приложения: браузеры, медиаплееры, онлайн-кинотеатры и другие. Часть из них предустановлена, другие можно установить из магазина приложений в телевизоре.

Чтобы запустить приложение, на домашнем экране телевизора нажмите  $\equiv$ , затем выберите нужное приложение. Если оно уже установлено, дождитесь его запуска. Если приложение еще не установлено, нажмите Установить.

## Транслировать изображение со смартфона или планшета

На домашнем экране телевизора нажмите  $\equiv$  и запустите приложение Screen Mirroring. Затем на смартфоне или планшете включите функцию трансляции и выберите телевизор в списке доступных устройств.

Подробнее о дублировании экрана читайте в документации к своему смартфону или планшету.

## Перезагрузить или выключить телевизор

Нажмите и удерживайте кнопку выключения  $\circ$  на пульте или корпусе телевизора. На экране отобразятся команды выключения и перезапуска — выберите нужную.

## 5. РУКОВОДСТВО ПО УСТРАНЕНИЮ НЕПОЛАДОВ

### Устранение неполадок

При возникновении неисправностей в работе телевизора попробуйте выключить его и включить снова. Для устранения неисправности можно также воспользоваться приведенной ниже таблицей. Если неисправность не исчезает, обратитесь за помощью к техническим специалистам.

Проблема	Решение
Телевизор не включается (индикатор режима ожидания не светится)	Проверьте правильность подключения кабеля электропитания телевизора к сети переменного тока 220-240 В -50/60 Гц. Проверьте наличие напряжения питания в электрической розетке. Отключите кабель электропитания телевизора от электрической розетки и через 2-3 минуты подключите его вновь. Проверьте работу пульта дистанционного управления.
Отсутствует прием телевизионного сигнала	Проверьте правильность настроек телевизора. Настройте на другой телевизионный канал. Проверьте правильность подключения кабеля к телевизионной антенне. Возможна неисправность телевизионной антенны, либо временное отсутствие сигнала от передающей станции.
Отсутствует звуковое сопровождение	Проверьте регулировку громкости звука. Проверьте, что звук не выключен кнопкой $\blacktriangleleft$ . Проверьте правильность выбора системы звука в настройках каналов. Проверьте правильность установок в настройках звука.
Нарушение правильности передачи цвета изображения	Проверьте правильность выбора системы цвета в настройках каналов. Проверьте правильность выбора установок в настройках изображения. Сигнал от передающей станции может быть слабым или с помехами, перестройтесь на другой канал.
Телевизор не управляется с пульта дистанционного управления	Откройте отсек для элементов питания ПДУ, замените элементы питания на новые. Направьте излучатель ПДУ непосредственно на приемник (сенсор) дистанционного управления на передней панели телевизора. Между ПДУ и приемником (сенсором) ПДУ не должно быть препятствий (предметов мебели и пр.). Расстояние между ПДУ и приемником (сенсором) ПДУ не должно превышать 5 метров, а угол отклонения от воображаемого перпендикуляра не более 20 градусов.
В режиме PC-НМД изображение мигает или появляются полосы	Неправильно выбраны установки компьютера. В безопасном режиме загрузки компьютера выберите правильные параметры монитора.
На экране наблюдаются отдельные неподвижные мелкие точки (пиксели)	В телевизоре используется жидкокристаллическая матрица высокой четкости. Современная технология изготовления матрицы допускает появление отдельных мелких темных или цветных точек (пикселей) на изображении, не ухудшающих общее восприятие изображения. Все матрицы произведены в условиях производства и соответствуют требованиям стандартов на данную группу изделий.
Не работает USB-интерфейс	Отключите USB-кабур (внешнее USB-устройство) от USB-интерфейса телевизора. Подключите вновь, аккуратно соединяя разъемы.
Нет чтения некоторых файлов с внешнего USB-устройства	Типы файлов для чтения с помощью USB-интерфейса телевизора должны соответствовать спецификации. Убедитесь, что телевизор поддерживает возможность чтения файлов данного типа (см. раздел «Смотреть медиафайлы с USB-носителя»).
Треск или гудение при просмотре или выключении телевизора	Обычное явление, вызванное тепловым сжатием пластика в результате изменения температуры и влажности. Телевизор может издавать негромкое гудение, жужжание, тихий шум из-за особенностей работы электрических цепей. Это не считается дефектом.

Замедленное исполнение управляющих команд	Для точного исполнения управляющей команды процессору телевизора требуется некоторое время на ее обработку. Делайте достаточную паузу между различными управляющими командами для устойчивой работы телевизора. Это не влияет на работоспособность телевизора и не является дефектом.
Воспроизведение онлайн-видео идет рывками (тормозит)	Остановите воспроизведение, подождите в течение 2-3 минут, затем продолжите просмотр. Возможно, неверно выбран тарифный план у вашего интернет-провайдера. Рекомендуемый изготовителем тарифный план должен иметь скорость не менее 10 Мбит/с. Снижать быстродействие могут дополнительные беспроводные устройства, подключенные к домашнему роутеру. Проверьте параметры и настройки роутера, в случае неисправности замените его.
Не работает одна из установленных сторонних программ (или работает без звука, или имеет другие замечания)	Вероятно, проблема связана с самой программой (приложением). Попробуйте запустить его позднее или обратитесь в службу поддержки создавшей его компании. Производитель не отвечает за работу сторонних приложений.
Беспроводная мышь не работает (не управляется)	Установите новую или замените старую батарею питания беспроводной мыши. Убедитесь, что между беспроводной мышью и ее приемопередатчиком (из комплекта, подключаемому к одному из разъемов USB, телевизора), нет внешних препятствий и обеспечивается прямая видимость. Замените беспроводную мышь в случае необходимости.
Отсутствует вложенное меню, управление происходит со сбоями	Выключите телевизор из розетки, подождите минуту и включите снова. Сбросьте настройки до заводских (см. раздел «Сбросить настройки»).
Я забыл логин или пароль от аккаунта Яндекс	Воспользуйтесь рекомендациями в Помощи Яндекс.Паспорта: <a href="http://yandex.ru/support/passport/troubleshooting/">yandex.ru/support/passport/troubleshooting/</a>
Проблемы с подключением к интернету	<ul style="list-style-type: none"> <li>- Убедитесь, что на стороне провайдера нет проблем с соединением:</li> <li>• Попробуйте открыть сайт <a href="http://yandex.ru">yandex.ru</a> на смартфоне или компьютере. Если доступа нет, перезагрузите роутер. Если это не помогло, обратитесь к провайдеру</li> <li>• Подключите телевизор к мобильному интернету через Wi-Fi вашего смартфона. Если телевизор подключается и работает стабильно через мобильный интернет, проблема с соединением по Wi-Fi, скорее всего, на стороне провайдера.</li> <li>• Для работы телевизора подключение к Wi-Fi должно быть стабильным. Положите смартфон рядом с телевизором и посмотрите, какой уровень связи он показывает. Если делений меньше половины, переместите телевизор ближе к роутеру или подключите его с помощью кабеля (см. раздел «Заново подключить к интернету»).</li> <li>• Перезагрузите телевизор (см. раздел «Перезагрузить или выключить телевизор»).</li> <li>- Настройте подключение к интернету заново (см. раздел «Заново подключить к интернету»).</li> </ul>
Проблемы с подпиской Яндекс.Плюс или КиноПоиск	Если у вас подписка Яндекс.Плюс – изучите рекомендации на сайте <a href="http://yandex.ru/support/plus/troubleshooting.html">yandex.ru/support/plus/troubleshooting.html</a> . О подписке КиноПоиск HD можно почитать на <a href="http://yandex.ru/support/kinopoisk/subscription-kinopoisk.html">yandex.ru/support/kinopoisk/subscription-kinopoisk.html</a>

**Предостережение:** не допускайте, чтобы изображение на экране не менялось в течение длительного промежутка времени. Неподвижное высококонтрастное изображение может оставить «тень» на экране. Обычно при отключении «тень» постепенно исчезает, но в дальнейшем может снова появиться. Подобная неисправность не является гарантийным случаем.

## 6. УХОД ЗА ПРИБОРОМ

Тщательная и регулярная чистка сможет продлить жизнь вашего нового ТВ и избавить вас от возможных неисправностей. Обязательно выключите питание и отсоедините шнур питания перед началом любой чистки. Очищайте прибор только сухой тканью.

## 7. ТЕХНИЧЕСКИЕ ХАРАКТЕРИСТИКИ

Модель	CT-TV0022-32 QLED	CT-TV0022-40 QLED	CT-TV0022-43 QLED	CT-TV0022-50 QLED	CT-TV0022-55 QLED
Вес нетто/брутто (кг)	3.35/4.5	4.8/6.2	5.2/6.7	7.6/10.3	8.6/12
Тип кронштейна VESA	100x100	200x100	200x100	200x300	200x300
Активный размер экрана	32"	40"	43"	50"	55"
Соотношение сторон	16:9	16:9	16:9	16:9	16:9
Разрешение	1920x1080	1920x1080	1920x1080	3840x2160	3840x2160
Частота обновления (Гц)	60	60	60	60	60
Яркость (тип. кд/м²) (nit)	250	250	250	250	250
Коэффициент контрастности (стандарт)	4000:1	5000:1	4000:1	5000:1	5500:1
Угол обзора (L/R)	178°/178°	178°/178°	178°/178°	178°/178°	178°/178°
Время отклика (TR+TF/TYPЕ) (мс)	6,5	9,5	6,5	7	7
Количество цветов	16,7 М	16,7 М	16,7 М	1,07 Б	1,07 Б
Торцевая панель	CI	CI	CI	CI	CI
Нижняя панель	RJ45, OPTICAL, EARPHONE, MINI AV, HDMI3, HDMI2, HDMI1, TV (DVB-S/S2), TV (DVB-T/T2), USB1, USB2				
Разъем USB	USB 2.0x2	USB 2.0x2	USB 2.0x2	USB 2.0x2	USB 2.0x2
Операционная система	Yandex OS	Yandex OS	Yandex OS	Yandex OS	Yandex OS
Процессор CPU	Quad core ARM Cortex-A35	Quad core ARM Cortex-A35	Quad core ARM Cortex-A35	Quad core ARM Cortex-A55	Quad core ARM Cortex-A55
Графический процессор GPU	ARM Mali-G31 MP2	ARM Mali-G31 MP2	ARM Mali-G31 MP2	ARM Mali-G31 MP2	ARM Mali-G31 MP2
Объем модуля памяти DDR, Гб	1,5	1,5	1,5	2	2
Flash-память, Гб	32	32	32	32	32
Bluetooth	5.1	5.1	5.1	5.1	5.1
Wi-Fi	IEEE802.11 a/b/g/n/ac	IEEE802.11 a/b/g/n/ac	IEEE802.11 a/b/g/n/ac	IEEE802.11 a/b/g/n/ac	IEEE802.11 a/b/g/n/ac
Интернет	+	+	+	+	+
Диапазон приема	ATV: 48.25 MHz - 863.25 MHz, DTV: VHF (52.5 MHz - 226 MHz), UHF (474 MHz - 866 MHz), UHF (950 MHz - 2150 MHz)				

Входное сопротивление	750	750	750	750	750
Видеостандарты	ATV: PAL, SECAM, DTV: DVB-T/2/C/S/S2				
Макс. количество каналов	ATV: 99 CH DTV: 800 CH (DVB-T+DVB-C) 3000 CH (DVB-S)				
Цифровые тюнеры	T2/S2	T2/S2	T2/S2	T2/S2	T2/S2
Режимы изображения	5	5	5	5	5
3D-гребенчатый фильтр	+	+	+	+	+
Баланс	+	+	+	+	+
Стерео	+	+	+	+	+
HDR	+	+	+	+	+
Динамическое шумоподавление	+	+	+	-	-
Режимы звука	5	5	5	5	5
Dolby/dolby+ surround	Dolby	Dolby	Dolby	Dolby	Dolby
Язык экранного меню	Русский	Русский	Русский	Русский	Русский
Предварительная установка приложения	Приложения Yandex	Приложения Yandex	Приложения Yandex	Приложения Yandex	Приложения Yandex
Обновление программного обеспечения	+	+	+	+	+
Таймер сна	+	+	+	+	+
Родительский контроль	+	+	+	+	+
Цветовая температура	9300+1500	9300+1500	9300+1500	9300+1500	9300+1500
ARC	+	+	+	+	+
CEC	+	+	+	+	+
Видеокодеки	codes: MPEG-4 ASP Divx 4, Divx 5, Xvid AVC/H264, DivX3 MPEG-2 AVC/H264, HEVC/H265, AVS+AV1 AVS MPEG-1, MPEG-4 ASP, VC-1, H.263, AVC/H264 HEVC/H265 WMV9 VP8 WMV9 VP8/VP9 Real8/9/10		codes: MPEG-4 ASP Divx 4, Divx 5, Xvid, AVC/H264, DivX3, MPEG-1, MPEG-2, AVC/H264, HEVC/H265, AVS+, AVS, AVS2, H.263, VC-1, WMV9, VP8, VP9, AV1, H265, AVS+, AVS, AVS2, H.263, VC-1, WMV9, VP8, VP9, AV1		
Аудиокодеки	codes: WMA 7/8/9 MPEG PCM ADPCM Vorbis FLAC APE ALAC		codes: WMA 7/8/9 MPEG 1/2/2.5, Audio Layer 3, PCM, IMA-ADPCM, MS-ADPCM, U-Law, Vorbis, FLAC, APE, ALAC, PCM/A-Law, DD+, DD-, U-Law, Vorbis, FLAC, APE, ALAC, PCM/A-Law, DD+, DD+		
Фотокодеки	png, jpeg, bmp, gif				
Выходная мощность динамиков, Вт	2x8	2x8	2x8	2x10	2x10
Номинальное напряжение	220-240 В -50 Гц				

Потребляемая мощность, Вт	56	75	75	100	110
Потребление в режиме ожидания, Вт	0.5	0.5	0.5	0.5	0.5
Пульт ДУ	с голосовым управлением				
Класс безопасности					

## 8. УТИЛИЗАЦИЯ ПРИБОРА

Прибор по окончании срока службы может быть утилизирован отдельно от обычного бытового мусора. Его можно сдать в специальный пункт приема электронных приборов и электроприборов на переработку.



## 9. ИНФОРМАЦИЯ О СЕРТИФИКАЦИИ, ГАРАНТИЙНЫЕ ОБЯЗАТЕЛЬСТВА

Товар сертифицирован в соответствии с законом «О защите прав потребителей». Этот прибор соответствует всем официальным национальным стандартам безопасности, применимым к электроприборам в Российской Федерации. Установленный производителем в порядке п. 2 ст. 5 Федерального закона РФ «О защите прав потребителей» срок службы для данного изделия составляет 10 лет с даты реализации конечному потребителю при условии, что изделие используется в строгом соответствии с настоящей инструкцией по эксплуатации и применимыми техническими стандартами. По окончании срока службы обратитесь в ближайший авторизованный сервисный центр для получения рекомендаций по дальнейшей эксплуатации прибора. Дата производства изделия указана в серийном номере (2 и 3 знаки – год, 4 и 5 знаки – месяц производства). При возникновении вопросов по обслуживанию прибора или в случае его неисправности обратитесь в авторизованный сервисный центр ТМ CENTEK. Адрес центра можно найти на сайте <https://centek.ru/servis>. Способы связи с сервисной поддержкой: тел: +7 (988) 35-66-380, VK: vk.com/centek\_krd. Генеральный сервисный центр ООО «Ларина-Сервис», г. Краснодар. Тел: +7 (861) 991-05-42. Название организации, принимающей претензии в Казахстане: TOO «Moneytor», г. Астана, ул. Жанибека Тархана, д. 9, крыльцо 5. Тел: +7 (707) 858-65-29, +7 (701) 340-09-57. Телевизор соответствует требованиям технических условий ТУ РБ 300085149.176-2004.

Продукция имеет сертификат соответствия: № ЕАЭС КG417/046.Ы02.03705 от 17.12.2024 г. Дата изготовления указана на упаковке.



**ПРИМЕЧАНИЕ:** изделие не содержит драгоценных металлов.

**ВНИМАНИЕ!** Сертификаты соответствия имеют ограниченный срок действия. Актуальный сертификат соответствия на нашу продукцию вы можете найти на официальном государственном сайте Национальной системы аккредитации России <https://fsa.gov.ru>. Для этого воспользуйтесь поиском в разделе «СЕРТИФИКАТЫ И ДЕКЛАРАЦИИ» (<https://pub.fsa.gov.ru/rds/declaration>).

**ВНИМАНИЕ!** Изготовитель и импортер оставляют за собой право внесения не критических изменений в партию продукции. Это делается в целях улучшения потребительских свойств товара и избежания дефектов. Таким образом, данное руководство пользователя может не вполне соответствовать партии товара. Самую актуальную версию данного руководства пользователя вы можете найти на нашем официальном сайте <https://centek.ru>.

## 10. ИНФОРМАЦИЯ О ПРОИЗВОДИТЕЛЕ, ИМПОРТЕРЕ

Импортер: АО «ХОРУС». Адрес: Россия, 125627, г. Москва, ул. Соколово-Мещерская, д. 29. Изготовлено в Республике Беларусь.

## УВАЖАЕМЫЙ ПОТРЕБИТЕЛЬ!

Срок гарантии на все приборы 24 месяца с даты реализации конечному потребителю. Данным гарантийным талоном производитель подтверждает исправность данного прибора и берет на себя обязательство по бесплатному устранению всех неисправностей, возникших по вине производителя.

## УСЛОВИЯ ГАРАНТИЙНОГО ОБСЛУЖИВАНИЯ

1. Гарантия действует при соблюдении следующих условий оформления:
  - правильные и четкое заполнение оригинального гарантийного талона изготовителя с указанием наименования модели, ее серийного номера, даты продажи, при наличии печати фирмы-продавца и подписи представителя фирмы-продавца в гарантийном талоне, печатей на каждом отрывном купоне, подписи покупателя.Производитель оставляет за собой право на отказ в гарантийном обслуживании в случае непредоставления вышеуказанных документов, или если информация в них будет неполной, неразборчивой, противоречивой.
2. Гарантия действует при соблюдении следующих условий эксплуатации:
  - использование прибора в строгом соответствии с инструкцией по эксплуатации;
  - соблюдение правил и требований безопасности.
3. Гарантия не включает в себя периодическое обслуживание, чистку, установку, настройку прибора на дому у владельца.
4. Случаи, на которые гарантия не распространяется:
  - механические повреждения;
  - естественный износ прибора;
  - несоблюдение условий эксплуатации или ошибочные действия владельца;
  - неправильная установка, транспортировка;
  - стихийные бедствия (пожар, наводнение и др.), а также другие причины, независящие от продавца и изготовителя;
  - попадание внутрь прибора посторонних предметов, жидкостей, насекомых;
  - ремонт или внесение конструктивных изменений неуполномоченными лицами;
  - использование прибора в профессиональных целях (нагрузка превышает уровень бытового применения), подключение прибора к питающим телекоммуникационным и кабельным сетям, не соответствующим Государственным техническим стандартам;
  - выход из строя переносимых ниже принадлежностей изделия, если их замена предусмотрена конструкцией и не связана с разборкой изделия:
    - а) пульты дистанционного управления, аккумуляторные батареи, элементы питания (батарейки), внешние блоки питания и зарядные устройства;
    - б) расходные материалы и аксессуары (упаковка, чехлы, ремни, сумки, сетки, ножи, колбы, тарелки, подставки, решетки, вертелы, шланги, трубки, щетки, насадки, пылесборники, фильтры, поглотители запаха);
  - для приборов, работающих от батареек, – работа с неподходящими или истощенными батарейками;
  - для приборов, работающих от аккумуляторов, – любые повреждения, вызванные нарушениями правил зарядки и подзарядки аккумуляторов.
5. Настоящая гарантия предоставляется изготовителем в дополнение к правам потребителя, установленным действующим законодательством, и ни в коем мере не ограничивает их.
6. Производитель не несет ответственности за возможный вред, прямо или косвенно нанесенный продукцией TM CENTEK людям, домашним животным, имуществу потребителя и/или иных третьих лиц в случае, если это произошло в результате несоблюдения правил и условий эксплуатации, установки изделия; умышленных и/или неосторожных действий (бездействий) потребителя и/или иных третьих лиц действия обстоятельство непреодолимой силы.

7. При обращении в сервисный центр прием изделия предоставляется только в чистом виде (на приборе не должно быть остатков продуктов питания, пыли и других загрязнений).

**Производитель оставляет за собой право изменять дизайн и характеристики прибора без предварительного уведомления.**

## ҚАЗАҚ

### ҚҰРМЕТІ ТҮТІНУШЫ!

Пайдаланбас бұрын осы нұсқаулықтың барлығын толығымен оқып шығыңыз, содан кейін оны болашақта пайдалану үшін сақтап қойыңыз. Қауіпті жағдайларды болдырмау үшін және теледидардың ең жоғарғы өнімділігін қамтамасыз ету үшін ардайым келесі сақтық шараларын сақтаңыз.

**Теледидар тұрмыстық құрал болып табылады және өнеркәсіптік, коммерциалдық мақсаттарда пайдалануға арналмаған!**

Теледидар — бұл сымсыз арналар немесе кабель арқылы берілетін кескін мен дыбысты қабылдауға және көрсетуге арналған электрондық құрылғы (теледидар) бағдарламаларын немесе бейне сигналдарын ойнату құрылғыларынан сигналдарды қоса алғанда—мысалы, DVD/Blu-ray ойнатқыштары, ойын консольдері және т.б.).

### 1. ҚАУІПСІЗДІК ШАРАЛАРЫ

**ЕСКЕРТУ: ЭЛЕКТР ТОГЫНЫҢ СОҒУЫН БОЛДЫРМАҒЫҰШЫН ТЕЛЕДИДАРДЫ ӨЗБЕТІҢІЗБЕН БӨЛІШКЕТЕУГЕ ЖӘНЕ АҚАУЛЫҚТЫ ЖОҒАҒА ТЫРЫСПАҢЫЗ! КӨМЕК АЛУҰШЫН СЕРТИФИКАТТАЛҒАН МАМАНДАРҒА ЖҮГІНІЗ!**

⚠️ Тең жақты үшбұрыштың ішіндегі найзағай белгісі пайдаланушыны оқшауланбаған «қауіпті кернеудің» бар екенін ескертеді.

⚠️ Үшбұрыштың ішіндегі леп белгісі сізге назар аудару керек маңызды пайдалану және техникалық қызмет көрсету нұсқауларын көрсетеді.

**ЕСКЕРТУ:** электр тогының соғуын болдырмау үшін теледидарды өзбетіңізбен бөлшектеуге және ақаулықты жоюға тырыспаңыз! Көмек алу үшін сертифицикатталған мамандарға жүгініңіз!

Тең жақты үшбұрыштың ішіндегі найзағай белгісі пайдаланушыны оқшауланбаған «қауіпті кернеудің» бар екенін ескертеді.

Үшбұрыштың ішіндегі леп белгісі сізге назар аудару керек маңызды пайдалану және техникалық қызмет көрсету нұсқауларын көрсетеді.

### НАЗАР АУДАРЫҢЫЗ:

Өнім берушінің жазбаша рұқсатынсыз бұл өнімді кез-келген түрде модификациялауға тырыспаңыз.

Пайдаланушының осы нұсқаулығындағы суреттер мен иллюстрациялар тек анықтама үшін ұсынылған және тауардың нақты сырты түрін ерекшеленуі мүмкін. Бұйымның конструкциясы мен сипаттамалары алдын ала ескертусіз өзгертілуі мүмкін.

## МАҢЫЗДЫ ЕСКЕРТУЛЕР МЕН САҚТАНДЫРУЛАР!

Құрылғыны дұрыс пайдаланбау жарақат пен мүліктің бұлинуіне әкелуі мүмкін. Бұл өнім қауіпсіздік бойынша ең жоғары басымдықпен жобаланған және шығарылған. БІРАҚ ДҰРЫС ПАЙДАЛАНБАУ ЭЛЕКТР ТОГЫНЫҢ СОҒУЫНА НЕМЕСЕ ӨРТКЕ ӘКЕЛУІ МҮМКІН.

- Ықтимал қауіптің алдын алу үшін бұйымды орнату, пайдалану және тазалау бойынша келесі нұсқауларды орындаңыз.
- Тек өндіруші көрсеткен аксессуарларды қолданыңыз. Өндіруші ұсынбаған аксессуарларды пайдалану жарақатқа әкелуі мүмкін.
- Өрт немесе электр тогының соғу қаупін азайту үшін бұл құрылғыны жақ-бырдың немесе ылғалдық әсеріне ұшыратпаңыз. Құрылғыға сұйықтық бар контейнерлерді орнатпаңыз. Құрылғыны тамшылардың немесе судың шашырау әсеріне ұшыратпаңыз.
- Тез тұтанатын немесе жанғыш материалдарды құрылғының жанында пайдаланбаңыз немесе сақтамаңыз, себебі бұл өртке немесе жарылысқа әкелуі мүмкін. Теледидардың жоғарғы жағына ашық және көздерін (жанып тұрған шамдар, темекі немесе хош иісті таяқшалар) қоймаңыз.
- Ескерту: оттың таралуын болдырмау үшін ардайым шамдар мен басқа да ашық жалын көздерін құрылғыдан алыс ұстаңыз.
- Теледидарды орнатқан кезде тиісті желдетуші қамтамасыз ету үшін теледидар мен басқа заттар (қабырға,шаф,жиһаздың бүкірлері және т.б.) арасында кем дегенде 4 см қашықтықты сақтау керек. Желдетудің болмауы өртке немесе құрылғының шамадан тыс қызуына байланысты проблемаларға әкелуі мүмкін.
- Бұл өнім ТЕК ҚАНА (!) заттағабда көрсетілген электр қуат түрімен пайдалануға арналған. Егер сіз үйіңіздегі қуат түріне сенімді болмасаңыз, жергілікті энергетикалық компанияға хабарласыңыз.
- Электр розеткаларын, ұзартықтарды немесе адаптерлерді шамадан тыс жүктемеңіз, бұл өртке немесе электр тогының соғуына әкелуі мүмкін.
- Теледидарды орнатпас бұрын, желідегі кернеу құрылғы тақтасындағы кернеуге сәйкес келетініне көз жеткізіңіз.
- Қауіпсіздік мақсатында көптеген құрылғыларды әртүрлі ұштармақтар мен тармақтағыштарды пайдаланбай розеткаға бөлек қосу ұсынылады.
- Аппараттың ашасы құрылғының электр желісіне қосу/өшіру үшін қолданылады, оң аңай қол жетімді болуы керек.
- Құрылғыны қабырғаға орнатқан кезде оны кронштейн/теледидар өндірушілері ұсынған нұсқауларға сәйкес орнатыңыз.
- Бұйымды шайқалғыш тұтыраға, ұштағанға немесе үстелге қоймаңыз. Бұйымды шайқалғыш беткі жаққа орнату оның құлауына, ауыр жарақаттарға, сондай-ақ бұйымның зақымдалуына әкелуі мүмкін.
- Теледидарды арқанан оны қауіпсіз ұстай алатын жиһазға қойыңыз. Теледидардың шеттері ол тұрған жиһаздың ауқымнан тыс шықпайтынына көз жеткізіңіз.
- Ешқандай заттарды теледидарға тесіктері немесе саңылаулары арқылы тығып жібермеңіз. Құрылғыда жоғары кернеу бар және затты салу электр тогының соғуына және/немесе ішкі бөліктердің қысқа тұйықталуына әкелуі мүмкін. Дәл сол себеппен бұйымға судың немесе басқа сұйықтықтың түсуіне жол бермеңіз.

- Бул құрылғыға тек авторландырылған және дұрыс оқытылған маман ғана қызмет көрсетуі керек. Пайдаланушының қақпақты ашуы немесе құрылғыны жөндеуге деген басқа әрекеттері ауыр жарақатқа немесе электр тогының соғуынан болған өлімге, сондай-ақ өрттің пайда болуына әкелуі мүмкін.
- Егер құрылғы жөндеуді қажет етсе, қызмет көрсететін маман өндіруші көрсеткен немесе түпнұсқа қосалқы бөлшектер сияқты сипаттамалары мен өнімділігі бар қосалқы бөлшектерді қолданатындығына көз жеткізіңіз. Бөтен бөлшектерді пайдалану өртке, электр тогының соғуына және / немесе басқа қауіптерге әкелуі мүмкін.
- Техникалық қызмет көрсету немесе жөндеу аяқталғаннан кейін, теледидардың дұрыс жұмыс істеп тұрғанына көз жеткізу үшін маманнан қауіпсіздігін тексеруін сұраңыз.
- Балаларға теледидар салынған пластик пакетпен ойнауға рұқсат бермеңіз. Бұл талапты орындамау тұнғыуға әкелуі мүмкін.
- Батарейалар (батарея блогы немесе орнатылған батареялар) шамадан тыс жылу әсеріне (күн сәулесі, от және т.б.) ұшырамауы керек. Батарейаларды тұрмыстық қалдықтармен бірге тастамаңыз. Оларды ескі батареяларды жинау орнына қайтарыңыз.
- Антеннаны жоғары вольтты электрберілісі желілері мен байланыс кабельдерінен алыс орнатыңыз және оның сенімді орнатылғанына көз жеткізіңіз. Егер антенна электрберілісі желісіне тиіп кетсе, өртке, электр тогына немесе ауыр жарақатқа әкелуі мүмкін.

#### 1. Пайдалану шарттары:

- ауа температурасының +10 °C-ден +35 °C-ге дейін болуы
- 25 °C температурада ауаның салыстырмалы ылғалдылығы 80 % - дан аспайды
- атмосфералық қысым 86-дан 106 кПа-ға дейін (сын бағ. бағ. 550-ден 800 мм)

#### 2. Сақтау шарттары:

- жабық үй-жайларда 5 °C-тан 40 °C-қа дейінгі температурада және ауада қышқыл, сіптілі және басқа агрессивті қоспалар болмаған кезде. Теледидарды қаптамасы сақтауға рұқсат етілмейді.

#### 3. Тасымалдау шарттары:

- қаптамдағы теледидарлар ГОСТ 15150-69 5-тобына сәйкес жағдайларда -20 °C-ден 50 °C-қа дейінгі қоршаған орта температурасында көліктегі барлық түрлерімен тасымалдана алады.

#### 4. - Айнымалы тоқты білдіреді.

=== Тұрақты тоқты білдіреді.

#### Қауіпсіздік техникасы жөніндегі нұсқаулық

1. Осы нұсқаулықты оқып, сақтаңыз. Нұсқауларды орындаңыз және барлық ескертулерді орындаңыз.
2. Құрылғыны судың жанында пайдаланбаңыз.
3. Желдетуді жалпаңыз. Желдету тесіктерін газет, дастархан, перделер және т.б. сияқты заттармен жалпаңыз.
4. Жылу шығаратын радиаторлар, жылытқыштар, пештер немесе басқа құрылғылар (күшейткіштерді қоса) сияқты жылу көздеріне жақын орнатпаңыз.
5. Зақымдалған немесе түріне сәйкес келмейтін қуат розетканы пайдаланбаңыз. Штепсель мен розетканың дұрыс қосылғанына көз жеткізіңіз. Штепсель мен розетканы шаңнан және металл заттармен жанасудан қорғаңыз.

6. Балаларға теледидардың басқару пультін алу үшін жиіазға шығудың қауіпті екенін айтыңыз.
7. Егер сіз теледидарға арналған мобилды тұғырды қолдансаңыз, оны жылжитқан кезде жарақат алмау үшін абай болыңыз. Құрт тоқтау, шамадан тыс күш салу және беті тегіс емес еден өнімнің тұғырдан құлауына әкелуі мүмкін.
8. Құрылғыны қосымша қорғау үшін найзағай кезінде немесе қараусыз қалған және ұзақ уақыт пайдаланылмаған кезде оны розеткадан ажыратып, кабель жүйесін өшіріңіз.
9. Техникалық қызмет көрсету үшін білікті қызмет көрсету персоналына хабарласыңыз. Қуат сымы зақымданған жағдайда қауіпті болдырмау үшін оны ауыстыруды дайындаушы, сервистік қызмет немесе осыған ұқсас білікті персонал жүргізуі тиіс.

Құрылғы физикалық, сенсорлық немесе ақыл-ой қабілеттері төмен адамдардың (балаларды қоса алғанда) немесе оларда өмірлік тәжірибесі немесе білімі болмаған кезде, егер олар қарауда болмаса немесе олардың қауіпсіздігіне жауапты адамның құрылғыны пайдалануы туралы нұсқау берілмеген болса, пайдалануға арналмаған. Құрылғымен ойнауға жол бермеу үшін балалар бақылауда болуы керек.

#### ЕСКЕРТПЕ:

- Теледидарды көрсетілген диапазоннан жоғары қуат көзіне қоспаңыз.
- Сыртқы құрылғыға қосылмас бұрын алдымен теледидар мен сыртқы құрылғының ажыратылғанына көз жеткізіңіз. Қоспас бұрын штекерлер мен ағытпалардың атауы мен түсінігі сәйкестігін тексеріңіз.
- Қуат сымын ажыратқан кезде ашық оқшауланған бөлігін ұстаңыз, металл бөлігіне қолыңызды тигізбеңіз.

#### ЕСКЕРТПЕ:

- Бұл өнімді кәдеге жарату жергілікті ережелерге сәйкес жүргізілуі керек. Бұл өнімді жалпы тұрмыстық қалдықтармен бірге кәдеге жаратуға тастамаңыз.
- Көйде экранда бірнеше белсенді емес пикселдер бекітілген көк, жасыл немесе қызыл нүкте ретінде пайда болуы мүмкін. Бұл сіздің өнімніңіздің жұмысына әсер етпейтінін ескеріңіз.
- Экранға қол тигізбеңіз, саусақтарыңызбен ұзақ уақыт ұстамаңыз. Бұл экранда ұқалтыша бұрмалану әсерін тудыруы мүмкін.
- Экранда ұзақ уақыт бойы қозғалмайтын (статикалық) бейнені ұстап тұруға кеңес берілмейді, сондай-ақ, бейнені тым ашық етудің қажеті жоқ; бейне тұрақты (статикалық) болған кезде жарықтылық пен контрасты азайтыңыз.

#### 2. ЖИЫНТЫҚТЫЛЫҒЫ

- Теледидар — 1 дана
- Қашықтан басқару пульті (ҚБП) — 1 дана
- ҚБП-не арналған батарея \* — 2 дана
- Алынатын аяғы — 2 дана
- Тұғырықтарды бекітуге арналған бұрандалар жиынтығы — 1 дана
- Тұғырықтарға арналған резеңке шайбалар жиынтығы \* - 1 дана
- тілігі AV\* кабелі - 1 дана

- Пайдалану бойынша нұсқаулық — 1 дана
- \* жеткізу міндетті емес

#### 3. ОРНАТУ

##### Аяқтар орнату

1. Сауда қорабны ашыңыз да, теледидар мен тұғырғы қорпусын алыңыз.
2. Теледидардың өшіп тұрғанына көз жеткізіңіз.
3. Теледидар қорпусы мен тұғырлықты бетінен қорғаныс үлдірін алыңыз.
4. Теледидар экранының зақымдануын болдырмас үшін жұмсақ бетке экранды төменге қаратып қойыңыз.
5. Тұғырлықтың аяқтарын теледидардың төменгі жағындағы ағытпаларға салыңыз.
6. Жиынтықтағы барлық бұрандаларды пайдаланып тұғырлықтарды бекітіңіз.
7. (міндетті емес) Аяқтарды теледидар қорпусына бекіткеннен кейін, ассессуарлар жиынтығындағы тығыздағыштарды тұғырлықтың төменгі жағындағы тиісті тесіктерге орнатыңыз.

##### Теледидарды қабырғаға орнату

1. Сызаттардың алдын алу үшін теледидарды жұмсақ шүберекпен жабылған үстелге абайлап қойыңыз.
2. Тұғырлықтың астыңғы тіреуішіндегі бұрандаларды бұрауышпен бұраңыз. Тұғырлықты шешіп алыңыз. Бұл әрекеттерді мұқият орындаңыз.
3. Кронштейнді қабырғаға 3 және 4 суреттерге сәйкес болатындай етіп орнатыңыз.
4. Қабырғаға 4 тесік бұрғылаңыз (анықтама үшін масштаб берілген) және 4 бұран бұраңыз.
5. 4-суретте көрсетілгендей бұрауышпен теледидардың артқы қабырғасындағы бұрандаларды бекітіңіз. Теледидарды қабырғаға орнатыңыз.

#### ЕСКЕРТУ:

1. Теледидарға орнатуға арналған бекітіміз VESA стандартына сәйкес келеді.
2. Қабырғаға кронштейнді пайдалану міндетті емес.
3. Қабырғаға жақын және қабырға алдында құрастыру жұмыстарын жүргізу кезінде мүлдем бұғде заттар болмауы керек.
4. Орнатуды білікті маман жүзеге асыруы керек.
5. Орнату кезінде кронштейнді құрастыру бойынша нұсқаулық талаптарын орындаңыз.
6. Суреттер анықтама үшін берілген.

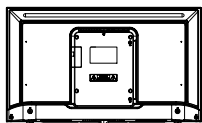

1

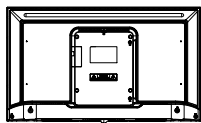

2

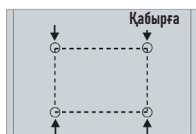

3



4

ТЕЛЕДИДАР ӨЛШЕМДЕРІ (1-СХЕМА)

Моделі	CT-TV0022-32 QLED	CT-TV0022-40 QLED	CT-TV0022-43 QLED	CT-TV0022-50 QLED	CT-TV0022-55 QLED
Стендсіз өлшем (мм)	715x423	891x507	954x553	1110x640	1225x705
Стендпен өлшем (мм)	715x484	891x560	954x605	1110x703	1225x768
A (мм)	715	891	954	1110	1225
B (мм)	484	560	605	703	768
C (мм)	423	507	553	640	705
D (мм)	82	64	63	77	77
E (мм)	47	53	52	46	56
F (мм)	208	217	217	267	267
G (мм)	688	783	820	1101	1119
H (мм)	75	66	64	81	81
I (мм)	100	200	200	200	200
J (мм)	100	100	100	300	300

#### 4. ЖҰМЫСТЫ БАСТАУ

##### ТЕЛЕДИДАРДЫҢ АЛДЫҒЫ ПАНЕЛІ

Орнату және пайдалану алдында сәйкесіне «Маңызды ескертулер мен алдын-ала ескертулер» және «Қуәсіздік техникасы бойынша нұсқаулар» бөлімдерін мұқият оқып шығыңыз.

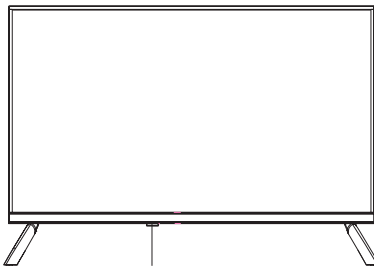

ҚБ датчигі / Қуат индикаторы

##### ТЕЛЕДИДАР ҚОСҚЫШТАРЫ

CT-TV0022-32 QLED МОДЕЛІ ҮШІН

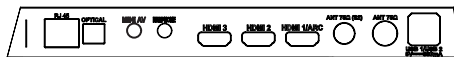

CT-TV0022-40 QLED, CT-TV0022-43 QLED МОДЕЛІ ҮШІН



CT-TV0022-50 QLED МОДЕЛІ ҮШІН



CT-TV0022-55 QLED МОДЕЛІ ҮШІН



RJ 45 – LAN RJ-45 жергілікті желісінің қосқышы. Желіні қосу үшін RJ-45 штепселі бар LAN кабелін пайдаланыңыз (жеткізу жиынтығына кірмейді).  
OPTICAL – аудио жүйелерді оптикалық аудио кірісі бар қосу үшін қолданылады. HDMI кабелі арқылы ARC үйлесімді емес аудио жүйені қосқанда, сандық

дыбысты шығару үшін оптикалық аудио кабеліңіз DIGITAL AUDIO OUT (OPTICAL) ұясына жалғау керек.

HDMI – HDMI үшін кіріс. Тек HDMI кірісіне арналған HDMI дыбыс қайтару арнасы (ARC) арқылы сыртқы аудио жүйесін қосу мүмкіндігі.

USB – USB 2.0 құрылғыларын қосуға арналған қосқыш («Медиапееер» режимінде жұмыс жасайды).

ANT1 – антенна кірісі (75 Ом).

ANT2 (SATELLITE) – жерсеріктік антеннаға арналған кіріс.

DIGITAL AUDIO OUT – сандық коаксиалды дыбыс шығысы.

AV IN – композиттік сыртқы сигнал қосылған кезде әр түрлі сыртқы көздердің сол/оң дыбыстық арналарын қосуға арналған теледидардың кіріс қосқыштары.

COMMON INTERFACE (CI) – CAM модулін қосуға арналған слот.

EARPHONE – құлаққапты қосуға арналған қосқыш.

INPUT VIDEO L/R – композиттік сыртқы сигналмен әртүрлі сыртқы көздердің сол/оң дыбыс арналарын қосуға арналған кіріс қосқыштары.

⏻ – қуатты қосу/өшіру батырмасы.

#### ЖҰМЫСТЫ БАСТАУ

##### Басқару пультін пайдалану

– Қашықтан басқару пультін теледидарда орналасқан қашықтан басқару (ҚБ) хабаршысына бағыттаңыз. Егер пульт пен ҚБ хабаршысының арасында қандай да бір объект тұрса, пульт жұмыс жасамуы мүмкін.

– Теледидарды жарықтандырылған бөлмеде қолданған кезде ҚБ-дың инфрақызыл хабаршысы дұрыс жұмыс жасамуы мүмкін.

– ҚБ пультін пайдалану үшін ұсынылатын максималды тиімді қашық шамамен 7 метрді құрайды.

##### Батареяларды ауыстыру

Батареяларды уақтылы ауыстырыңыз. ҚБ пульті жұмыс істеуі үшін батареяларды нұсқаулыққа сәйкес орнатыңыз.

**НАЗАР АУДАРЫҢЫЗ!** Егер батареялар дұрыс орнатылмаса, жарылыс болуы мүмкін. Батареяларды тек бірдей немесе ұқсас типтегі батареялармен ауыстырыңыз.

##### Батареяларды басқару пультіне орнату

1. Қашықтан басқару пультінің артқы жағындағы қақпақты ашыңыз.
2. Екі AAA типті батареяны орнатыңыз. Батареялардың ұштарындағы «+» және «-» белгілерінің бөліктерді ішіндегі көрсеткіштерге сәйкес келетініне көз жеткізіңіз.
3. Қақпақты жабыңыз.

##### Теледидарды қосу және өшіру

– Теледидарды қосу  
Теледидарды розеткаға қосыңыз. Егер теледидардың қуат ажыратқышы болса, алдымен соны қосыңыз. Теледидарды қосу үшін қату режимінде пульттегі қуат беру батырмасын басыңыз.

- Теледидарды өшіру  
Күту режимін қосу үшін пультегі қуат беру батырмасын басыңыз.
- Теледидарды күту режимінде ұзақ қалдырмаңыз. Қуаттандыру бауымын ажыратуды ұсынамыз.

#### ЕСКЕРТУ:

Қуат беру кездейсоқ өшірілген кезде, әлептр қуат көзі қаплына келтірілгеннен кейін теледидар автоматты түрде күту режиміне оралады. Теледидарды қалыпты пайдалануды қамтамасыз ету үшін қуатты жиі өшіруге және қосуға тыйым салынады, сондықтан қуат беру кездейсоқ өшірілген кезде қуаттандыру бауымын розеткадан ажырату ұсынылады.

#### ҚАШЫҚТАН БАСҚАРУ (ҚБ) ПУЛЬТІ



#### ЕСКЕРТУ:

ҚБ пультінің батырмалары пайдалану бойынша нұсқаулықтағы суреттен өзгеше болуы мүмкін.

#### Бастапқы баптау

1. Теледидарды розеткаға қосыңыз да теледидардың корпусындағы немесе пультідегі О қосу батырмасын басыңыз. Теледидар жүктелгенше және экранда сәлемдесу пайда болғанша күтіңіз. Содан кейін пультегі ОК батырмасын басыңыз.
2. Пайдаланушы келісімін оқып, пультегі ОК батырмасын басыңыз.
3. Теледидардың интернетке қалай қосылатынын таңдаңыз: Wi-Fi немесе жергілікті желі арқылы. Егер сымсыз желі пайдаланылса, оны тізімнен іздеп табыңыз, пультегі ОК батырмасын басып, желінің құпиясөзін енгізіңіз. Жергілікті желіге қосылу үшін LAN сымын қосып, Жергілікті желіні таңдаңыз. Егер сіз теледидарды интернетке қосқыңыз келмесе, Өткізіп жіберу батырмасын басыңыз — пультегі қосылу кезеңіне өтеді (7-тармақты қараңыз). Назар аударыңыз, интернетсіз сіз желідегі телеарналар мен бейнелерді көре алмайсыз, сонымен қатар теледидар бағдарламалық жасақтаманы жаңартпайды.

4. Теледидар интернеттегі бағдарламалық жасақтаманың жаңартуларын іздей бастайды. Операция аяқталғанша күтіңіз.
5. Яндектегі өз аққауыңыңызға кіріңіз:
  - Егер сіздің смартфонңызда Яндекс қосымшасы бар болса және сіз оған тіркелген болсаңыз, оны ашыңыз, іздеу жолағында камера белгішесін басып, теледидар экранынан QR-кодты сканерлеңіз.
  - Егер сізде Яндекс қосымшасы болмаса, кез-келген интернетке қосылған компьютер, телефон немесе планшеттен браузерді ашып, мекен-жай жолағына [yandex.ru/activate](http://yandex.ru/activate) деп енгізіңіз. Егер сайтта авторландыруды сұрап тұрса – өз аққауыңыңызға кіріңіз. Одан соң теледидар экранындағы кодты енгізіңіз да Кируді басыңыз.
  - Егер Яндекс аққауына кіру үшін сіз екі факторлы сәйкестендіруді пайдалансаңыз, Яндекс.Кілт қосымшасын ашыңыз да, теледидар экранынан QR-кодты сканерлеңіз.
6. Авторландыру аяқталғанша күтіңіз және пультеден ОК басыңыз.
7. Экранда пульті теледидарға Bluetooth арқылы қосу туралы сұрау пайда болады. Қосылуды бастау үшін пультегі дыбыс деңгейін төмендету және жоғарылату батырмаларын бір уақытта басып, индикатор сөнгенше ұстап тұрыңыз. Қосылу аяқталғаннан кейін теледидардың басты экраны ашылады.

#### БАСТЫ ЭКРАН

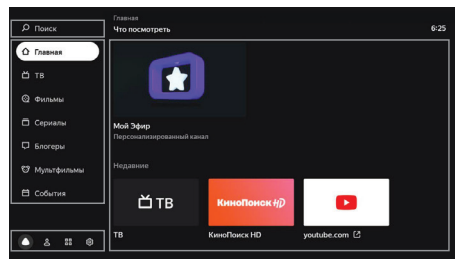

ТВ – интернеттен бейне табу үшін таңдаңыз.  
**Басты бет** – сізге жеке ұсынылатын телеарналар мен бейнелер. Бейнер мен бағдарламаларды неғұрлым көп қарасаңыз, ұсыныстар дәлірек болады. Сондай-ақ, бұл бөлімде «Менің эфирім» – бағдарламасы сіздің қызығушылықтарыңызды ескере отырып қалыптасатын арнаны қосуға болады.  
**ТВ** – теледидарда қол жетімді эфирлік аналогты және сандық, кабельдік, жерсеріктік және интернет арналары.  
**Фильмдер** – мыңдаған фильмдер — кинограф аңыздарынан бастап жаңа өнімдер мен эксклюзивтерге дейін.  
**Сериалдар** – ең қызыл ресейлік және шет елдік сериалдар.  
**Блогерлер** – YouTube-тан ролитер.  
**Мультифильмдер** – мультсериалдар, қысқа метражды және толық метражды анимациялық фильмдер\*.

#### НЕГІЗГІ ЭКРАН ФУНКЦИЈЛАРЫ

- ☐☐ – Теледидардағы қосымшалар («Қосымшаларды қалай пайдалануға болады» бөлімін қараңыз).
- ⚙️ – Теледидарды баптау («Баптау» бөлімін қараңыз). Бұл функцияны қашықтан басқару пультідегі ⇨ түймесі арқылы да көрсетуге болады.
- 👤 – Аққауларды басқару («Аққау қосу» бөлімін қараңыз).

\*Қарау үшін Яндекс.Плюс немесе КиноПоискке жазылу керек. Күші бар промо-кезең немесе промо-код та жарамды.

#### БАПТАУ

##### Пультті немесе басқа құрылғыны Bluetooth арқылы қосу

Егер сіз бірінші рет қосқан кезде пульт пен теледидарды Bluetooth арқылы байланыстырмасаңыз, оны кейінірек жасаңыз – әйтпесе дауыстық өндіруді пайдалана алмайсыз. Сонымен қатар, пернетақтаны, тінтуірді, джойстикті немесе басқа басқару құралын қосуға болады.

- Теледидардың басты экранында басыңыз, содан кейін Құрылғыны баптау бөліміне өтіңіз де Пульт және аксессуарлар тобынан Құрылғыны қосу таңдаңыз.
- Құрылғыны қосу режиміне ауыстырыңыз. Егер сіз пультті байланыстырып жатсаңыз, онда бір уақытта дыбыс деңгейін төмендету және жоғарылату батырмаларын басып, индикатор сөнгенше күтіңіз.
- Теледидар құрылғыны тауып, оған қосылғанша күтіңіз.

#### Күн мен уақытты өзгерту

- Теледидардың басты экранында басыңыз, содан кейін Құрылғыны баптау бөліміне өтіңіз де Күн мен уақытты таңдаңыз.
- Баптауларды өзгертіңіз:
  - Интернет арқылы күн мен уақытты автоматты түрде анықтау үшін Күн мен уақытты автобаптау батырмасын басып, Желі уақытын пайдалану опциясын қосыңыз. Егер уақыт сіздің уақыт белдеуіңізге сай көрсетілмесе, күн мен уақытты баптау мәзіріне оралыңыз. Уақыт белдеуін таңдауды басыңыз және өз аймағыңыздың белдеуін табыңыз.
  - Егер сіз күн немесе уақыт баптауларын қолмен орнатқыңыз келсе, Күн мен уақытты автобаптау батырмасын басып, Желі уақытын пайдалану опциясын өшіріңіз. Содан кейін күн мен уақытты баптау мәзірінде қажетті мәндерді орнатыңыз.

#### Экран баптауларын өзгерту

- Теледидардың басты экранында басыңыз және Кескінді таңдаңыз.
- Баптауларды өзгертіңіз:
  - **Жарықтандыру.** Экранның жарықтығын өзгертеді.
  - **Кескін режимі.** Жарықтылық, контраст, тегістеу және бейненің нақты типіне арнап жинақталған басқа да баптаулар. Сіз жиі көретін нәрсеге сәйкес келетін режимді таңдаңыз — мысалы, спорттық бағдарламалар мен бейнелерді көру үшін Спорт режимі қолайлы.

- **Түр-түстік температура.** Кескінге жағылатын түс реңкі. Әдетте, кескін стандартты немесе жылы түр-түстік температурада жақсы көрінеді, бірақ тажирібе жасап, өзіңізге унайтын температураны таңдаған жөн.
- **Шуылды басу.** Егер бұл опцияны қосса, теледидар автоматты түрде кескінді жақсартуға тырысады; кедергілер мен көмескілікті жою. Егер әдетте сіз сапалы бейне қарасаныз, шуылды басуды орташа режимде қалдырмау немесе өшіруге болады.
- **Кескін пішімі.** Экран жақтарының ара қатынасын анықтайды. Әделкілік қатынасы 16:9 деп орнатылған – бұл көптеген арналар мен бейнелерге сәйкес келеді. Егер сіз басқа пішіндегі бейне көрсеніңіз немесе кескінді үлкейткіңіз келсе, тізімнен сәйкес пунктті таңдаңыз.
- **MEM3.** Бейнеге қадірлер қосу арқылы кескінді бірқалыпты және айқын етеді. Жақсы сапалы бейнелер үшін бұл баптауды қолдану міндетті емес – өшіруге немесе орташа жұмыс режиміне қоюға болады.

#### Дыбыстық баптауларды өзгерту

- Теледидардың басты экранында басыңыз және Дыбысты таңдаңыз.
- Баптауларды өзгертіңіз:
- **Жүйелік дыбыстар.** Егер теледидарда пульс пәрмендерімен бірге (мазир бойынша ауыстырулар, мәтін енгізу және т.б.) дыбыс шыққанын қаламасаңыз, өшіріңіз.
- **Дыбыс қаттылығын теңестіру.** Әртүрлі теледидар арналары мен бейнелерін ауыстырған кезде дыбыс тым қатты немесе тым жай болмауы үшін олардың дыбыс қаттылығын орташалаңдырады.
- **Көлемді дыбыс.** Теледидардың екі динамикасында да дыбыс көлемді шығатындай өңдейді.
- **Аудио режимі.** Бейненің нақты бір типіне арап дыбысты баптау. Сіз жиі көретін нәрсеге сәйкес келетін режимді таңдаңыз – мысалы, музыкалық клиптер көру үшін Музыка режимі қолайлы.
- **Сандық аудио шығыс.** Сандық немесе аналогтық дыбысты аудиожүйеге ауыстыруды анықтайды. Сандық дыбысты мәжбүрлі жіберу үшін PCM таңдаңыз, Auto – жіберілетін дыбыс типін теледидар өзі анықтау үшін, және Өшіру – егер сіз сандық дыбысты сыртқы құрылғыға шығарғыңыз келмесе. Кейбір аудиожүйелер сандық дыбысты қабылдай алмайды. Бұндай жағдайда сандық аудио шығысты өшіріңіз немесе оны Auto режиміне ауыстырыңыз.

#### Арналарды баптау

##### Аналогтық арналарды табу

- Антенна мен теледидарды «Антеннаны қосу» бөлімінде көрсетілгендей жағлаңыз.
- Теледидардың басты экранында басыңыз, содан кейін Арналарды баптау бөліміне өтіңіз және Аналогтық ТВ таңдаңыз.
- Егер сіз барлық қолжетімді арналарды қосқыңыз келсе, Арналарды автоматты баптауды басыңыз. Арнаны қолмен қосу үшін Бағдарламаларды қолмен орнатуды басып, қажетті арнаның параметрлерін енгізіңіз.

##### Сандық арналарды табу (антенна)

- Антенна мен теледидарды «Антеннаны қосу» бөлімінде көрсетілгендей жағлаңыз.
- Егер телевидение операторы кері кодтайтын карта арқылы арналарға қол жеткізуді қамтамасыз етсе, оны теледидардың артқы панеліндегі COMMON INTERFACE слотына салыңыз.
- Теледидардың басты экранында басыңыз, содан кейін Арналарды баптау бөліміне өтіңіз және Сандық ТВ (антенна) таңдаңыз.
- Ел тізімінен өз еліңізді табыңыз.
- Арналарды сақтау ретін таңдаңыз. Арналар телевидение операторы қойған ретпен сақталу үшін LCN опциясын қосыңыз және егер арналар жиілік бойынша реттелгенін қаласаңыз, оны өшіріңіз. Бұл опция тек арналардың автобапталуы кезінде жұмыс жасайды.
- Егер сіз барлық қолжетімді арналарды қосқыңыз келсе, Арналарды автоматты баптауды басыңыз. Арнаны қолмен қосу үшін Қолмен баптауды басып, қажетті арнаның параметрлерін енгізіңіз.

##### Сандық арналарды табу (кабельді ТВ)

- Антенна мен теледидарды «Антеннаны қосу» бөлімінде көрсетілгендей жағлаңыз.
- Егер телевидение операторы кері кодтайтын карта арқылы арналарға қол жеткізуді қамтамасыз етсе, оны теледидардың артқы панеліндегі COMMON INTERFACE слотына салыңыз.
- Теледидардың басты экранында басыңыз, содан кейін Арналарды баптау бөліміне өтіңіз және Сандық ТВ (кабель) таңдаңыз.
- Ел тізімінен өз еліңізді табыңыз.
- Егер сіз барлық қолжетімді арналарды қосқыңыз келсе, Арналарды автоматты баптауды басыңыз. Арнаны қолмен қосу үшін Қолмен баптауды басып, қажетті арнаның параметрлерін енгізіңіз.

##### Жерсеріктік арналарды табу

- Жерсеріктік телевидение операторынан жерсеріктерге қосылға арналған параметрлерді біліп алыңыз:
- Жерсерік атауы, бағыты және бойлық бұрышы, тобы (диапазоны).
- Жерсеріктік транспондерлердің сипаттамасы: жиілігі, деректердің таралу жылдамдығы, полярилығы.
- Өз жерсеріктік тәрепкеңіздің, конвертордың (LNB) және қайта қосқыштардың сипаттамалары: конвертор типі, DiSEqC хаттамасының нұсқасы және қайта қосқыштар үшін сигнал реңкі, сонымен қатар қайта қосқышта Toneburst технологиясының бар-жоғы.
- Антенна мен теледидарды «Антеннаны қосу» бөлімінде көрсетілгендей жағлаңыз.
- Егер телевидение операторы кері кодтайтын карта арқылы арналарға қол жеткізуді қамтамасыз етсе, оны теледидардың артқы панеліндегі COMMON INTERFACE слотына салыңыз. Карта туралы толығырақ «С1» шартты қол жетімді картасын қосу» бөлімінен оқи аласыз.
- Теледидардың басты экранында басыңыз, содан кейін Арналарды баптау бөліміне өтіңіз және Жерсеріктік ТВ таңдаңыз.

- Антенна жүргізілген әрбір жерсеріктік параметрлері дұрыс көрсетілгенін тексеріңіз: тізімнен жерсерікті табыңыз, одан соң пультегі ОК батырмасын басып, ұстап тұрыңыз – ашылмалы мазір ашылады. Бұдан Редакциялауды таңдаңыз. Егер қажетті жерсерік тізімде болмаса, жерсеріктер тізімінің жоғарғы жағындағы басыңыз және жерсерік параметрлерін көрсетіңіз.
- Жерсерікті таңдап, Транспондер тізіміне өтіңіз де сигналдарын антенна қабылдап алатын жерсеріктердің қабылдау-таратқыштарын табыңыз. Әрбір транспондердің параметрлерінің дұрыс көрсетілгендігін тексеріңіз: оны таңдап, одан соң пультегі ОК батырмасын басып, ұстап тұрыңыз – ашылмалы мазір ашылады. Бұдан Редакциялауды таңдаңыз.
- Жерсерікті таңдаңыз, Сканерлеу параметрлері тізіміне өтіңіз де, қайта қосқыш пен конвертор баптауларын көрсетіңіз.
- Іздеді бастауды басыңыз да, іздеу параметрлерін қойыңыз:
- **Іздеу типі.** Егер сізде дұрыс транспондерлер көрсетілген болса, Желіні іздеуді таңдаңыз, – теледидар бұлардан тез жауап алып, арналар тізімін құрастырады. Егер сіз транспондерлер параметрлерінің дұрыстығына сенімсіз болсаңыз Соқыр сканерлеу іздеуін пайдаланыңыз – теледидар жерсеріктердің барлық жиіліктегі диапазондарын сканерлейді және өздігінен транспондерлер мен ондағы арналарды табады.
- **Арна типі.** Егер сіз теледидар тек тегін арналарды сақтағанын қаласаңыз, Еркін арналарды таңдаңыз. Ақылы және тегін арналарды сақтау үшін Барлық арналарды белгілеңіз.
- **Қызмет типі.** Арналардың қандай типін сақтау керектігін көрсетіңіз: телевизиялық (DTV), радио немесе барлығы.
- Іздеуді бастауды басыңыз да жерсеріктерді сканерлеу аяқталғанға дейін күтіңіз. Бұл жарты сағатқа дейін уақыт алуы мүмкін.

##### Арнаны таңдамалыларға қосу

- Таңдамалы арналар тізіміңізді таңдамалылар тобынан көрінеді – оларды бұл жерден тез тауып алуға болады.
- Арнаны қосу үшін:
- Теледидардың басты экранында ТВ басыңыз.
- Арнаны таңдаңыз, содан соң арна атауының жанында 0 белгісі пайда болғанша пультегі ОК батырмасын басып, ұстап тұрыңыз.

##### Балалар режимін қосу

- Теледидардың басты экранында басыңыз, содан кейін Құрылғыны баптау бөліміне өтіңіз және Ата-ана бақылауын таңдаңыз.
- Кіру кодын орнатыңыз – оны білмей, балалар ата-ана бақылауының баптауларын өздері өзгерте алмайды.
- Іздеу кезіндегі сүзгілеу деңгейін және жас рейтингі бойынша шектелулерді таңдаңыз.
- Келесіде сіз Ата-ана бақылауы мазірін ашып көрсеніңіз, теледидар ағымдағы ПИН-кодты сұрайды. Егер сіз оны ұмытпай қалсаңыз және бес рет қате терсеңіз, теледидар кодты жоюды ұсынады. Мастер-ПИН 0000 енгізіңіз, содан кейін жаңа кодты қойыңыз.

## Интернетке қайта қосылу

Егер теледидар кабель көмегімен интернетке қосылған болса, оны ажыратыңыз да, «Сыртқы құрылғыларды қосу» бөлімінде көрсетілгендей қайта жалғаныз.

Теледидарды Wi-Fi-ға қайтадан қосу үшін:

- Егер сіз LAN қосқышы арқылы интернетке қосылған болсаңыз, кабельді LAN қосқышынан сұрып алыңыз.
- Теледидардың басты экранында басыңыз, содан кейін Желіні таңдаңыз.
- Егер сіз теледидарды құпиясөзі өзгертілген желіге қайта қосқыңыз келсе, алдымен оны өшіріңіз. Ол үшін қол жетімді желілер тізімінен желіні таңдап, Бұл желіні өшіру деп таңдаңыз.
- Қол жетімді желілер ішінен керекті тауып, оның құпиясөзін енгізіңіз.

## Аккаунт қосу

Егер сіз теледидарды отбасыңызбен бірге пайдалансаңыз, теледидарға жақындарыңыздың аккаунттарын қосыңыз. Сіз ақ Сіз аккаунттар арасында ауыстырып қоса аласыз: көру тарихы араласып кетпейді, сондықтан әр отбасы мүшесіне арналған фильмдер, телеарналар мен бейнедердің ұсыныстары дәлірек болады.

Аккаунтты қосу үшін басты экранда басыңыз, Пайдаланушыны қосу деп таңдаңыз және теледидардағы нұсқауларды орындаңыз. Қосылған аккаунт автоматты түрде белсенді болады - Добавленный аккаунт автоматически станет активным - ұсыныстар иесінің қалауын ескере отырып тандалады, сонымен қатар оның Плюс немесе КиноПоиск жазылымы да қолданылады. Егер теледидардағы қандай да бір аккаунт әрі қарай қажет болмаса, одан шығып кетіңіз: теледидардың басты экранында басыңыз, аккаунтты таңдаңыз және Аккаунттан шығу деп басыңыз.

## Бағдарламалық жасақтаманы жаңарту

Теледидар автоматты түрде жаңартулардың бар-жоғын тексеріп, оларды орнату отырады. Егер сіз бағдарламалық жасақтаманың ағымдағы нұсқасын көртіңіз келсе немесе оны мәжбүрлі жаңартқыңыз келсе:

- Теледидардың басты экранында басыңыз, содан кейін Құрылғыларды баптау бөліміне өтіңіз.
- Құрылғы туралы деп таңдаңыз. Бағдарламалық жасақтаманың ағымдағы нұсқасы Құрастырым тармағынан көрінеді. Бағдарламалық жасақтаманы жаңарту үшін Жүйені жаңартуды басыңыз.

## Баптауларды қалпына келтіру

Теледидардың басты экранында басыңыз, содан кейін Құрылғыларды баптау бөліміне өтіңіз де, Сақтау және алып тастау деп таңдаңыз. Зауыттық баптауларды басыңыз, операциялардың орындалуын растаңыз және баптауларды қалпына келтіру аяқталғанша күтіңіз. Содан соң теледидарды жаңадан баптаңыз.



Басқа баптаулар

Теледидардың басқа баптаулары туралы [yandex.ru/support/smart-tv](http://yandex.ru/support/smart-tv) сайтындағы анықтамадан оқыңыз.

## Телеарналар, фильмдер, сериалдар және роликтер қарау

Бұл теледидарды кабельдің, жерсеріктік немесе аналогтық телевидениеге қосу міндетті емес: онда ондаған интернет-арналардың трансляциясы қол жетімді. Ал егер сіз Яндекс.Плюс немесе КиноПоискке жазылған болсаңыз, онда таңдау тек телеарналармен шектелмейді - КиноПоиск кітапханасынан фильм немесе сериал таңдауға болады.

Телебағдарламаны, фильмді, сериалды, бейнеблогер ролігін немесе мультфильмді қосу үшін экраның сол жағындағы мазірдің қажетті бөлімін таңдаңыз. Егер сіз не көру керектігін білмесеңіз, Басты бөлімге өтіңіз - бұнда сізге ұсынылатын бейнелер жиі қалтапған.

## КиноПоисктен немесе желіден бейнелер іздеу

Интернеттен ролик немесе КиноПоиск кітапханасынан фильм табу үшін\*, экраның сол жағындағы мазірден Іздеуді таңдап, бейнежазбаның атын жазыңыз. Оған қоса, атауын айтып жаздыруға да болады. Ол үшін пультегі батырмасын басыңыз да, не табу керектігін айтыңыз. Дауыстық ендіру тек пульт теледидарға Bluetooth арқылы қосылған жағдайда жұмыс жасайды («Пульти немесе басқа құрылғыны Bluetooth арқылы қосу» бөлімін қараңыз).

## Сыртқы құрылғыдан бейнелер қарау

- Теледидар мен құрылғыны «Сыртқы құрылғыларды қосу» бөлімінде көрсетілгендей жалғаныз.
- Пультигі батырмасын басыңыз, содан соң сигналдар көзі тізімінен құрылғы қосылған көзді табыңыз.

\*Фильмдер мен сериалдар үшін Яндекс.Плюс немесе КиноПоискке жазылу керек. Күші бар промо-кезең немесе промо-код та жарамды. Телебағдарламалар мен бейнелерді интернеттен тегін қарауға болады.

## USB-тасымалдаушынан медиафайлдар қарау

Теледидарға USB-тасымалдаушытарды қосуға болады:

- NTFS файлдық жүйесі бар сыйымдылығы 2 ТБ дейін;
- FAT32 файлдық жүйесі бар сыйымдылығы 128 ГБ дейін;
- FAT16 файлдық жүйесі бар сыйымдылығы 2 ГБ дейін.

Ескерту: Теледидар кейбір USB-құрылғылармен сәйкес келмеуі мүмкін. Оған қоса жеке USB-құрылғылар сыртқы, қосымша қуатқа қосуды талап етеді.

Келесі пішімдегі медиафайлдарды қарауға болады:

**Кескіндеу** - PNG, JPEG, BMP.

**Музыка** - AAC, MP3 (32-320 кбит/с). Теледидар авторды және трек атауын, сондай-ақ басқа ақпаратты дұрыс көрсетуі үшін MP3 файлындағы метадеректер ID3v2.4 пішімінде және UTF-8 кодтауында болуы керек.

**Бейне** - AVI, TS, VOB, MPG (MPEG-2), MP4, MKV.

**Субтитрлер** - SRT (Unicode). Субтитрлерді дұрыс оқу үшін SRT файлы бейнемен бірдей каталогта сақталуы керек және екі файлдың да атаулары сәйкес келуі керек. Сонымен қатар, субтитр мәтіні Unicode пішімінде кодталғанына көз жеткізіңіз.

USB-тасымалдаушы қалай қауіпсіз қосу туралы «Сыртқы құрылғыларды қосу» бөлімінен оқыңыз. Медиафайлды қарау үшін теледидардың басты экранында басыңыз да, Медиафайлдар қосымшасын іске қосыңыз. Онда қажетті файлды табыңыз және ашыңыз - фильм, фотосурет немесе музыкалық трек.

## Дыбысты сыртқы аудиожүйеге немесе құлақпаққа тарату

Аудиожүйе немесе құлақпақ кабелін теледидардың артық панеліндегі қосқышқа тығыңыз. Аудиожүйе DIGITAL AUDIO OUT қосқышына, құлақпақтар 3,5 миллиметрлік аудио қосқышқа қосылады. Дыбыс бірден қосылған құрылғы арқылы шыға бастайды.

Толығырақ «Сыртқы құрылғыларды қосу» бөлімінен оқыңыз.

## Қосымшаларды қалай пайдалану керек

Теледидардан бөгде қосымшаларды да қосуға болады: браузерлер, медиаплеерлер, онлайн-кинотеатрлар және басқалары. Олардың бір бөлігі алдын-ала орнатылған, қалғанын теледидардағы қосымшалар дүкенінен орнатуға болады.

Қосымшаны іске қосу үшін теледидардың басты экранында басыңыз, содан кейін қажетті қосымшаны таңдаңыз. Егер ол бұрын орнатылған болса, оның іске қосылуына күтіңіз. Ал егер қосымша әлі орнатылмаған болса, Орнатуды басыңыз.

## Кескінді смартфоннан немесе планшеттен тарату

Теледидардың басты экранында басыңыз да, Screen Mirroring қосымшасын іске қосыңыз. Содан соң смартфон немесе планшеттен трансляция функциясын қосыңыз және қол жетімді құрылғылар тізімінен теледидарды таңдаңыз. Экранды қосарлау туралы толығырақ өз смартфонның немесе планшетіңіздің құжаттамасынан оқыңыз.

## Теледидарды қайта жүктеу немесе өшіру

Пультигі немесе теледидар корпусындағы өшіру батырмасын басыңыз және ұстап тұрыңыз. Экранда өшіру немесе қайта жүктеу пәрмендері шығады - қажеттісін таңдаңыз.

## 5. АҚАУЛАРДЫ ЖОЮ БОЙЫНША НҰСҚАУЛЫҚ АҚАУЛАРДЫ ЖОО

Егер теледидардың жұмысында ақаулықтар пайда болса, оны өшіріп, қайта қосып көріңіз. Ақаулықтарды жою үшін төмендегі кестені де қолдануға болады. Егер ақаулық жойылмаса, көмек алу үшін техникалық мамандарға жүгініңіз.

Проблема	Шешім
Теледидар қосымшадан (күту режимінің индикаторы жазылмады)	Теледидардың электр қоректендіру кабелінің 220-240 В -50/60 Гц айнымалы токқа дұрыс қосылғанын тексеріңіз. Электр розеткасында күат жерінеуінің болуын тексеріңіз. Теледидардың электр қоректендіру кабелін розеткадан ажыратыңыз және 2-3 минуттан кейін оны қайта қосыңыз. Қашықтан басқару пультінің жұмысын тексеріңіз
Телевизионлық сигналды қабылдау жоқ	Теледидар баптауларының дұрыстығын тексеріңіз. Басқа теледидар арнасына көлтіріңіз. Теледидар антеннасының кабелінің дұрыс қосылғанын тексеріңіз. Теледидар антеннасының дұрыс жұмыс істеуіне немесе тарату станциясынан сигналдың уақытша болмауы мүмкін
Дыбыстық сүйемелдеу жоқ	Дыбыс қаттылығын реттеуіңіз тексеріңіз. Дыбыстық батырмамен өшірілгенін тексеріңіз. Арна баптауларындағы дыбыс жүйесінің дұрыс таңдалғанын тексеріңіз. Дыбыс баптауларындағы орнатулардың дұрыстығын тексеріңіз

Кескін түсінің дұрыс берілуінің дұрыс берілуі	Арна баптауларындағы түс жүйесінің дұрыс таңдалғанын тексеріңіз. Кескін баптауларындағы орнатулардың дұрыс таңдалғанын тексеріңіз. Тарату станциясынан сигнал апсізі немесе кедергімен болуы мүмкін, басқа арнаға ауысыңыз
Теледидар қашықтан басқару пультімен басқарылмайды	КБП қуат беру элементтеріне арналған бөлікті ашыңыз, қуат беру элементтерін жаңаларына ауыстырыңыз. КБП-нің сауле шығарғышы теледидардың алдығы жағындағы қашықтан басқару қабылдағышына (сенсорға) тікелей бағыт-таңыз. КБП мен КБ қабылдағышы (сенсор) арасында кедергілер (жиілез бөлшектері және т.б.) болмауы тиіс. КБП мен КБ қабылдағышы (сенсор) арасындағы қашықтық 5 метрден, ал оларды перпендикулярдан ауыту бұрышы 20 градустан аспауы тиіс.
PC-HDMI режимінде кескін жыпылықтады немесе жолақтар пайда болады	Компьютерді орнату дұрыс таңдалмаған. Компьютерді кәуілісі жүктеу режимінде монитордың дұрыс параметрлерін таңдаңыз
Экранда жеке жылжымайтын ұсақ нүктелер (пиксельдер) байқалады	Теледидарда жоғары ажыратымдылықтағы суық кристалды матрица қолданылады. Матрицаларды жасаудың заманауи технологиясы кескіннің жалпы қабылдауын нашарлатпайтын жеке кішілейтін қара немесе түрлі-түсті нүктелердің (пиксельдердің) пайда болуына мүмкіндік береді. Барлық матрицалар өндіріс жолындағы тексеріледі және өнімнің осы тобына арналған стандарттардың талаптарына сәйкес келеді
USB-интерфейс жұмыс жасаймайды	USB көртасын (сыртқы USB құрылғысын) теледидардың USB интерфейсінен ажыратыңыз. Қосқыштарды ақырын жалғап, қайтадан қосыңыз
Сыртқы USB-құрылғыдан кейбір файлдарды оқымайды	Теледидардың USB интерфейсі арқылы оқуға арналған файл түрлері арнайы сипаттамаларға сәйкес болуы керек. Теледидардың осы түрдегі файлдарды оқу мүмкіндігі бар екенігіне көз жеткізіңіз («USB-тасындалушыдан медиафайлдарды қарау» бөлімін қараңыз)
Теледидарды қараған кезде немесе өшіргенде жарықтар немесе гуілдеу	Температура мен ылғалдылықтың өзгеруі нәтижесінде пластиктің жылумен қысылуы нәтижесінде болатын қаралайым құбылыс. Теледидар электр тізбектерінің жұмыс ерекшеліктеріне байланысты қатты емес гуілдеу, ұзылдау, жай шуыл шығаруы мүмкін. Бұл ақау болып есептелмейді
Басқару пәрмендерінің баяу орындалуы	Басқару пәрменін дәл орындау үшін теледидар процессорына оны өңдеу үшін біраз уақыт керек. Теледидардың тұрақты жұмыс істеуі үшін әртүрлі басқару пәрмендерінің арасында жеткілікті үзіліс жасаңыз. Бұл теледидардың жұмысына әсер етпейді және ақау болып есептелмейді
Интернеттегі онлайн-бейне шегіне ойнап тұр (тежеліп тұр)	Ойнауды тоқтатыңыз, 2-3 минут күтіңіз, содан кейін көруді жалғастырыңыз. Интернет провайдеріңізден тарифтік жоспар дұрыс таңдалмағаны шығар. Видеуді ұсынған тарифтік жоспардың жылдамдығы кемінде 10 Мбит/с болуы керек. Үй роутеріне қосылған қосымша сымсыз құрылғылар тазаркентілікті төмендетуі мүмкін. Роутердің параметрлері мен баптауларын тексеріңіз, егер ақаулықтар болса, оны ауыстырыңыз
Орнатылған сыртқы бағдарламалардың бірі жұмыс істемейді (немесе дыбыссыз жұмыс істейді немесе басқа ескертулері бар)	Мәселе бағдарламаның (қосымшаның) өзіне байланысты болуы мүмкін. Оны кейінірек іске қосып көріңіз немесе оны құрған компанияның қолдау қызметіне жүгініңіз. Видеуді сыртқы қосымшалардың жұмысына жауап бермейді
Сымсыз тілтіру жұмыс істемейді (басқарылмайды)	Жаңа сымсыз тілтіруді орнатыңыз немесе оның ескі батареясын ауыстырыңыз. Сымсыз тілтіру мен оның қабылдану-таратқышы арасында USB қосқыштардың, теледидардың біріне қосылған жиынтықтың сыртқы кедергілер жоқ және тікелей жарну қиматқасыз іспілігіне көз жеткізіңіз. Қажет болса, сымсыз тілтіруді ауыстырыңыз

Енгізілген нәзір жоқ, теледидар сәтсіз болып тұр	Теледидарды розеткадан ажыратыңыз, бір минут күтіңіз және қайтадан қосыңыз. Баптауларды зауыттық баптауларға қайта қалпына келтіріңіз («Баптауларды қалпына келтіру» бөлімін қараңыз)
Мен Яндекс аккаунттың логинін немесе құпиясөзім ығытып қалдым	Яндекс.Паспорт Көмегіңізді ұсыныстарды пайдаланыңыз: <a href="https://yandex.ru/support/passport/troubleshooting/">yandex.ru/support/passport/troubleshooting/</a>
Интернетке қосылуға ембелалар	<ul style="list-style-type: none"> <li>– Провайдер жағында байланыс проблемалары жоқ екеніне көз жеткізіңіз: <ul style="list-style-type: none"> <li>• Смартфонда немесе компьютерде <a href="https://yandex.ru">yandex.ru</a> сайтың ауауға тырысыңыз. Егер қол жетімділік болмаса, роутерді қайта жүктеңіз. Егер бұл көмектеспесе, провайдерге жүгініңіз.</li> <li>• Өз смартфонңыздың Wi-Fi арқылы теледидарды мобилді интернетке қосыңыз. Егер теледидар мобилді интернет арқылы қосылмай, тұрақты жұмыс істесе, Wi-Fi бойынша қосылу проблемалары провайдерден болуы мүмкін.</li> </ul> </li> <li>– Теледидар жұмыс істеуі үшін Wi-Fi-ға қосылу тұрақты болуы керек. Смартфонды теледидардың жанына қойып, оның қандай байланыс деңгейін көрсететінін көріңіз. Егер белгілер жағртысынан аз болса, теледидарды роутерға жақы-тырақ жылжытаңыз немесе оны кабель арқылы қосыңыз («Интернетке қайта қосылу» бөлімін қараңыз).</li> <li>– Теледидарды қайта жүктеңіз («Теледидарды қайта жүктеу немесе өшіру» бөлімін қараңыз).</li> <li>– Интернетке қосуды қайта орнатыңыз («Интернетке қайта қосылу» бөлімін қараңыз)</li> </ul>
Яндекс.Плюс немесе КиноПоискке жазылуға ембелалар	Егер сізде Яндекс.Плюс жазылым болса – мына сайттағы ұсы-ныстарды оқып біліңіз <a href="https://yandex.ru/support/plus/troubleshooting.html">yandex.ru/support/plus/troubleshooting.html</a> . КиноПоиск HD-ге жазылу туралы мына жерден оқуға болады <a href="https://yandex.ru/support/kinopoisk/subscription-kinopoisk.html">yandex.ru/support/kinopoisk/subscription-kinopoisk.html</a>





## 6. КҮТІМ

Мүқият және үнемі тазалау сіздің жаңа теледидарыңыздың өмірін ұзартып, мүмкін болатын ақаулардан құтқарады. Кезкелген тазалауды бастамас бұрын қуат көзінен өшіруді ұмытпаңыз және қуат сымын ажыратыңыз. Құрылғыны тек құрғақ матамен сүртіңіз.

## 7. ТЕХНИКАЛЫҚ СИПАТТАМАЛАРЫ

Модели	CT-TV0022-32 OLED	CT-TV0022-40 OLED	CT-TV0022-43 OLED	CT-TV0022-50 OLED	CT-TV0022-55 OLED
Нетто/брутто салмағы, кг	3,35/4,5	4,8/6,2	5,2/6,7	7,6/10,3	8,6/12
VESA кронштейнінің типі	100x100	200x100	200x100	200x300	200x300
Экранның белсенді өлшемі	32"	40"	43"	50"	55"
Жақтарының ара қатынасы	16:9	16:9	16:9	16:9	16:9
Ажыратымдылығы	1920x1080	1920x1080	1920x1080	3840x2160	3840x2160
Жаңарту жиілігі, Гц	60	60	60	60	60
Жарықтылығы (типi қд/м²), nit	250	250	250	250	250
Айқындылық коэффициенті (стандарт)	4000:1	5000:1	4000:1	5000:1	5500:1
Шолу бұрышы (L/R)	178°/178°	178°/178°	178°/178°	178°/178°	178°/178°
Жауап беру уақыты (TR+TF/TUPE), мс	6,5	9,5	6,5	7	7

Түстер саны	16.7 M	16.7 M	16.7 M	1.07 G	1.07 G
Бүйірік панель	CI	CI	CI	CI	CI
Төменгі панель	RJ45, OPTICAL, EARPHONE, MINI AV, HDMI2, HDMI1, TV (DVB-S/S2), TV(DVB-T/T2), USB1, USB2				
USB қосқышы	USB 2.0x2	USB 2.0x2	USB 2.0x2	USB 2.0x2	USB 2.0x2
Операциялық жүйе	Yandex OS	Yandex OS	Yandex OS	Yandex OS	Yandex OS
CPU процессоры	Quad core ARM Cortex-A35	Quad core ARM Cortex-A35	Quad core ARM Cortex-A35	Quad core ARM Cortex-A55	Quad core ARM Cortex-A55
GPU графикалық процессоры	ARM Mali-G31 MP2	ARM Mali-G31 MP2	ARM Mali-G31 MP2	ARM Mali-G31 MP2	ARM Mali-G31 MP2
DDR жад модулінің көлемі, Гб	1.5	1.5	1.5	2	2
Flash-жады, Гб	32	32	32	32	32
Bluetooth	5.1	5.1	5.1	5.1	5.1
Wi-Fi	IEEE802.11 a/b/g/n/ac	IEEE802.11 a/b/g/n/ac	IEEE802.11 a/b/g/n/ac	IEEE802.11 a/b/g/n/ac	IEEE802.11 a/b/g/n/ac
Интернет	+	+	+	+	+
Қабылдау диапазоны	ATV: 48.25 MHz - 863.25 MHz, DTV: VHF (52.5 MHz - 226 MHz), UHF (474 MHz - 866 MHz), UHF (950 MHz - 2150 MHz)				
Кірімлік кедергі	750	750	750	750	750
Бейнестандарттар	ATV: PAL, SECAM, DTV: DVB-T/T2/C/S/S2				
Арналардың максималды саны	ATV: 99 CH DTV: 800 CH (DVB-T-DVB-C) 3000 CH (DVB-S)				
Сандық тіндерлер	T2/S2	T2/S2	T2/S2	T2/S2	T2/S2
Кескін режимі	5	5	5	5	5
3D-ирек тісті сүзгісі	+	+	+	+	+
Баланс	+	+	+	+	+
Стерео	+	+	+	+	+
HDR	+	+	+	+	+
Динамикалық шуды азайту	+	+	+	-	-
Дыбыс режимі	5	5	5	5	5
Dolby/dolby+ surround	Dolby	Dolby	Dolby	Dolby	Dolby
Экран мезірінің тілі	Орыс	Орыс	Орыс	Орыс	Орыс
Қосымшаларды алдын-ала орнату	Яндекс қолданбалары	Яндекс қолданбалары	Яндекс қолданбалары	Яндекс қолданбалары	Яндекс қолданбалары
Бағдарламалық жасақтаманы жаңарту	+	+	+	+	+

Ұйқы таймері	+	+	+	+	+
Ата-ана бақылау	+	+	+	+	+
Түр-түсігі температура	9300+1500	9300+1500	9300+1500	9300+1500	9300+1500
ARC	+	+	+	+	+
CEC	+	+	+	+	+
Бейнекоддектер	codes: MPEG-4 ASP Divx 4, Divx 5, Xvid AVC/H264, DivX3 MPEG-2 AVC/H264, HEVC/H265, AVS+AV1 AVS MPEG-1, MPEG-4 ASP, VC-1, H.263, AVC/H264 HEVC/H265 WMV9 VP8 WMV9 VP8/VP9 Real8/9/10			codes: MPEG-4 ASP Divx 4, Divx 5, Xvid, AVC/H264, HEVC/H265, AVS+, AVS, AVS2, H.263, VC-1, WMV9, VP8, VP9, AV1 H.263, AVS+, AVS, AVS2, H.263, VC-1, WMV9, VP8, VP9, AV1	
Аудиокоддектер	codes: WMA 7/8/9 MPEG PCM ADPCM Vorbis FLAC APE ALAC			codes: WMA 7/8/9 MPEG 1/2/2.5, Audio Layer 3, PCM, IMA-ADPCM, MS-ADPCM, U-Law, Vorbis, FLAC, APE, ALAC, PCM/A-LAW, DD, DD+, U-Law, Vorbis, FLAC, APE, ALAC, PCM/A-LAW, DD, DD+	
Фотокоддектер	png, jpeg, bmp, gif				
Динамиктердің шығу қуаты, Вт	2x8	2x8	2x8	2x10	2x10
Номинал кернеу	220-240 В -50 Гц				
Құат тұтыну, Вт	56	75	75	100	110
Күту режимінде тұтыну, Вт	0.5	0.5	0.5	0.5	0.5
ҚБ пульті	дауыстық басқарумен				
Қауіпсіздік сыныбы					

## 8. ҚҰРАЛДЫ КӨДЕГЕ ЖАРАТУ

Аспал қызмет ету мерзімі аяқталғаннан кейін әдеттегі тұрмыстық қоқыстардан бөлек кадеге жаратылуы мүмкін. Оны Электрондық аспаптар мен электр құралдарын қайта өңдеуге арнайы қабылдау пунктінде тапсыруға болады.



## 9. СЕРТИФИКАТТАУ ТУРАЛЫ АҚПАРАТ, КЕПІЛДІК МІНДЕТТЕМЕЛЕР

Осы бұйым үшін қызмет ету мерзімі бұйым осы пайдалану жөніндегі нұсқаулыққа және қолданылатын техникалық стандарттарға қатаң сәйкестікте пайдаланылған жағдайда, соңғы тұтынушыға сату күнінен бастап 10 жылды құрайды. Қызмет мерзімі аяқталғаннан кейін аспапты одан әрі пайдалану бойынша ұсыныстар алу үшін жақын маңдағы авторландырылған сервис орталығына хабарласыңыз. Бұйымның шығарылған күні сериялық нөмірде көрсетілген (2 және 3 белгілер - жылы, 4 және 5 белгілер - Өндіріс айы). Аспапқа қызмет көрсету бойынша мәселелер туындағанда немесе аспал бұзылса, CENTEK сауда маркасының авторландырылған сервис орталығымен хабарласыңыз. Орталықтың мекенжайын <https://centek.ru/servis> сайтынан табуға болады. Сервистік қолдау көрсету орталығымен байланыс жасау жолдары: тел: +7 (988) 35-66-380, VK: vk.com/centek\_krd, «Ларина-Сервис» ЖШҚ бас сервис орталығы, Краснодар қ. Тел: +7 (861) 991-05-42. Қазақстандағы талаптар қабылдау ұйымының аталымы: «Монейтор» ЖШС, Астана қаласы, Жанібек Тархан к., 9-үй, 5-қанат. Тел: +7 (707) 858-65-29, +7 (701) 340-09-57. Телеридар ТУ РБ 100085149.176-2004 техникалық талаптарына сәйкес келеді.



- Մի ծանրաբեռները հոսանքի վարողակները, երկարացման կարելու կամ աղապատները, քանի որ դա կարող է հանգեցնել հրդեհի կամ էլեկտրահարման:
- Նախքան հեռուստացույցը տեղադրելը, համոզվեք, որ ձեր ցանցի [արտը] համապատասխանում է սարքի ցուցանակի վրա նշված լարման:
- Անվտանգության նկատառումներից ելնելով՝ սարքերի մեծ մասը խորհուրդ է տրվում առանձին միացնել վարողակին՝ առանց տարբեր եռաբաշխիչների և պառակտիչների օգտագործման:
- Սարքի խորցր օգտագործվում է սարքը ցանցին միացնելու / ցանցից անջատելու համար, այն պետք է հեշտ անցանելի լինի:
- Սարքը պատին ամրացնելիս տեղադրեք այն նեցուկի/ հեռուստացույցի արտադրողի կողմից տրված հրահանգներին համաձայն:
- Արարանք մի դրեք անկայուն տակդիրի, եռասուռու կամ սեղանի վրա: Ապրանքը անկայուն մակերևույթի վրա դնելիս այն կարող է վայր ընկնել և առաջացնել լուրջ վնասվածք կամ ապրանքի փչացում:
- Միշտ տեղադրեք հեռուստացույցը կահույքի վրա, որը կարող է ապահով կերպով պահել: չն: Համոզվեք, որ հեռուստացույցի եզրերը դուրս չեն գալիս կահույքի սահմաններից, որի վրա այն կանգնած է:
- Երբեք մի մտցրեք առարկաներ հեռուստացույցի բացվածքների կամ բևիկների մեջ: Սարքում կա բարձր լարում, և առարկայի տեղադրումը կարող է հանգեցնել էլեկտրահարման և (կամ) ներքին դետալների կարճ միացման: Նույն պատճառով, թույլ մի տվեք, որ ջուր կամ այլ հեղուկ հայտնվի արտադրանքի վրա:
- Այս սարքը պետք է սպասարկվի միայն լիազորված և պատշաճ պատրաստված մասնագետի կողմից: Կափառիչը բացել կամ օգտագործողի կողմից սարքը վերանորոգելու այլ փորձերը կարող են հանգեցնել լուրջ վնասվածքի կամ մահվան հոսանքահարումից ինչպես նաև հրդեհի առաջացման:
- Եթե սարքը վերանորոգման կարիք ունի, համոզվեք, որ սպասարկողն օգտագործում է արտադրողի կողմից նշված փոխարինող մասեր կամ ունեն նույն բնութագրերն ու արտադրողականությունը, ինչ բնօրինակ մասերը: Օտար դետալների օգտագործումը կարող է հանգեցնել հրդեհի, էլեկտրահարման և / կամ այլ վնասվածքի:
- Շտապությունը կամ վերանորոգումը ավարտելուց հետո ինդդեր մասնագետին կատարել անվտանգության ստուգում համոզվելու համար, որ հեռուստացույցը գտնվում է պատշաճ աշխատանքային վիճակում:
- Քույր մի տվեք երեխաներին խաղալ փոխեթիլային տպարկի հետ, դրոսում հեռուստացույցի փաթեթավորված է եղել: Անվտանգության այս կանոնի չստորաբերումը կարող է հանգեցնել շչահեղծության:
- Մարտկոցները (մարտկոցային բլոկը կամ տեղադրված մարտկոցները) չպետք է ենթարկվեն ավելորդ ջերմության (արևի լույս, կրակ և այլն): Մի թափեք մարտկոցները կենցաղային աղբի հետ: Վերադարձեք դրանք հին մարտկոցների հավաքածու կեն:

- Տեղադրեք այնպես բարձր լարման էլեկտրահաղորդման գծերից և հաղորդակցության մալուխներից հեռու և հանձնվեք, որ այն ապահով է տեղադրված: Եթե այնպես դիպչելու է էլեկտրահաղորդման գծին, այնպես ցանցին դիպչելը կարող է հանգեցնել հրդեհի, էլեկտրահարման կամ լուրջ վնասվածքների:

- 1. Հաճազորման պայմանները.**
  - օդի ջերմաստիճանն՝ +10 -ից +35 °C
  - օդի հարաբերական խոնավությունը՝ 80 % - ից ոչ ավելի -25 °C ջերմաստիճանում
  - մթնոլորտային ճնշում՝ 86 -ից 106 կՊա (650 -ից 800 մմ սս)
- 2. Պահպանման պայմանները.**
  - փակ տարածքներում 5 °C-ից մինչև 40 °C ջերմաստիճանում և օդում թթու, ալկալային և այլ ազդեցիվ կեղտերի բացակայության դեպքում: Հեռուստացույցի առանց փաթեթավորման չի թույլատրվում:
- 3. Փոխարման պայմանները.**
  - փաթեթավորված հեռուստացույցները կարող են փոխարինել բոլոր տեսակի տրանսպորտով 40US 15150-69-ի 5-րդ խմբին համապատասխան պայմաններով շրջակա միջավայրի ջերմաստիճանում -20 °C-ից մինչև 50 °C:
4. - Նշանակում է փոփոխական հոսանք:  
 == Նշանակում է մշտական հոսանք:

**Անվտանգության ցուցումներ**

1. Կարողացեք և պահեք այս ցուցումները: Հետևեք հրահանգներին և հետևեք բոլոր նախազուգուցումներին:
2. Մի օգտագործեք այս սարքը ջրին մոտ:
3. Մի արգելափակեք օդափոխությունը: Մի ծածկեք օդափոխման անցքերը այնպիսի իրերով, ինչպիսիք են թերթերը, սիդոցները, վարագույնները և այլն:
4. Մի տեղադրեք ջերմության աղբյուրների մոտ, ինչպիսիք են առդիստոնները, տաքացուցիչները, վառարանները կամ ջերմություն արտադրող այլ սարքերը (ներառյալ ուժեղացուցիչները):
5. Մի օգտագործեք վնասված կամ սխալ տիպի վարողակ: Համոզվեք, որ խրոցն ու վարողակը պատշաճ կերպով միացված են: Պաշտպանեք խրոցն ու վարողակը փոշուց և մետաղական առարկաների հետ շփումից:
6. Երեխաներին բացատրեք, որ վտանգավոր է կահույքի վրա բարձրակարգ հեռուստացույցի հեռակառավարման վահանակին հասնելու համար:
7. Եթե օգտագործում եք մոբիլային տակդիր հեռուստացույցի համար, այն տեղափոխելիս զգույշ եղեք, որպեսզի խուսափեք վայր գցելուց: Անսպասելի կանգանները, ավելորդ ուժը և հատակի անհավասար մակերևույթը կարող են արտադրանքի և տակդիրի վայր ընկնելու և վնասվելու պատճառ դառնալ:
8. Կայծակի ժամանակ կամ եթե սարքը երկար ժամանակ մտնում է առանց հսկողության և չի օգտագործվում, [ուցուցիչ պաշտպանության համար անջատեք այն հոսանքի վարողակից և անջատեք մալուխային համակարգը]:
9. Տեխնիկական սպասարկման համար դիմեք որակավորված սպասարկող ծառայությանը: Եթե հոսանքի լարը վնասված

է, վտանգից խուսափելու համար այն պետք է փոխարինվի արտադրողի, հաճախորդների սպասարկման կամ նմանապես որակավորված անձնակազմի կողմից:

Սարքը նախատեսված չէ ֆիզիկական, զգայական կամ մտավոր թույլ կարողություններ ունեցող անձանց (այդ թվում՝ երեխաների) կամ կյանքի փորձի ու գիտելիքի պակաս չունեցող անձանց կողմից օգտագործման համար, եթե նրանք չեն վերահսկվում կամ սարքի օգտագործման ցուցումներ չեն ստացել այն անձից, ով պատասխանատու է իրենց անվտանգության համար: Երեխաները պետք է գտնվեն վերահսկողության տակ սարքի հետ խաղալը կանխարգելելու համար:

**ՆՇՈՒՄ.**

- Մի միացրեք հեռուստացույցը վարողակին, որի հոսանքը գերազանցում է նշված տիրույթը: Նախքան արտաքին սարքին միանալը, ինդդերը ենք, նախ համոզվեք, որ հեռուստացույցն ու արտաքին սարքն անջատված են: Միացնելուց առաջ ստուգեք, որ վարողակների (բևիկների) և միանցիչների անվանումն ու գույնը համընկնում են:
- Հռասանք լարը ցանցից անջատելիս ինդդերը ենք բռնել խորցր մեկուսացված հատվածից, մի դիպչեք մետաղական հատվածին:

**ՆՇՈՒՄ.**

- Մի պարանցի վերամշակումը (ուտիլիզացումը) կատարվի՝ համապատասխան տեղի կանոններին: Մի նետեք այս սարքանքը ընդհանուր վերամշակման կենտրոնային թափոնների հետ:

- Երբեմն, որոշ ոչ ակտիվ պիքսելներ կարող են Էկրանին հայտնվել ֆիքսված կապույտ, կանաչ կամ կարմիր կետերի տեսքով: Խնդրում ենք նկատի ունենալ, որ դա չի ազդում ձեր սարքանցի արտադրողականության վրա:

- Մի դիպչեք Էկրանին կամ մասներով երկար ժամանակ մի սեղմեք դրանք վրա: Սա կարող է ժամանակավոր խեղաթյուրման էֆեկտ առաջացնել Էկրանին:

- Խորհուրդ չի տրվում երկար ժամանակ անշարժ (ստատիկ) պակտեր պահել Էկրանին, ինչպես նաև պետք է պակտերը չափազանց պայծառ դարձնել. նվազեցրեք պայծառությունն ու ցայտերանգույնները (կոնտրաստը), երբ պատկերն անշարժ է (ստատիկ):

**2. ԿՈՄՊԼԵԿՏԱՆՆՈՒԹՅՈՒՆ**

- Հեռուստացույց - 1 հատ
  - Հեռակառավարման վահանակ (ՀՎ) - 1 հատ
  - Մարտկոցներ հեռակառավարման վահանակի համար\* - 2 հատ
  - Շարժական ուղեք - 2 հատ
  - Պոտտակների հավաքածու. տակդիրն ամրացնելու համար\* 1 հատ
  - Ռեփին տափուկակերի հավաքածու. տակդիրների համար\* - 1 հատ
  - մինի ԱՎ՝ մալուխ - 1 հատ
  - Օգտագործողի ձեռնարկ - 1 հատ
- \*մատակարարվում է ըստ ցանկության

### 3. ՏԵՐԱԿԱՅՈՒՄ (ՄՈՆՏԱՎ)

#### Ուղքերի տեղակայում

1. Բացրեք վանառնջի տուփը և դուրս բերեք հեռուստացույցի պատյանն ու տակդիրները:
2. Համոզվեք, որ հեռուստացույցն անջատված է:
3. Հեռուստացույցի պատյանի և տակդիրի մակերեսից հեռացրեք պաշտպանիչ թաղանթը:
4. Հեռուստացույցը դրեք փափուկ մակերեսի վրա՝ Էկրանը դեպի ներքև, վերջինիս վնասումը կանխելու համար:
5. Տեղադրեք տակդիրի ուղքերը հեռուստացույցի ներքևի հատվածի անցքերի մեջ:
6. Ամրացրեք տակդիրները՝ օգտագործելով հավաքածուում ներառված բոլոր պտուտակները:
7. (ըստ ցանկության) Ուղքերը հեռուստացույցի պատյանին ամրացնելուց հետո արժեստարների հավաքածուից ամրացնող ռետինները տեղադրեք տակդիրների ներքևի հատվածի համապատասխան անցքերի մեջ:

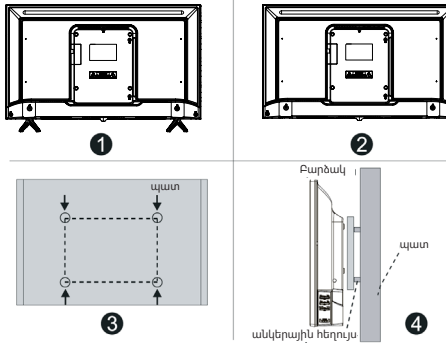

#### Հեռուստացույցի տեղակայումը պատին

1. Ձեր ձեռքերից խուսափելու համար հեռուստացույցը ինստալով դրեք փափուկ կտորով ծածկված սեղանին:
2. Պտուտակահանով հետ պտուտակեք տակդիրի ներքևի ուղքի պտուտակները: Հեռացրեք տակդիրը: Տկյալ քայլերը կատարեք խնամքով:
3. Կարգավորեք բարձակն (կրունշոնյն) այնպես, որպեսզի այն կարելի լինի ամրացնել պատին՝ համաձայն 3 և 4 նկարների:
4. Պատի վրա հորատեք 4 անցք (մասշտաբը տրված է տեղեկության համար) և պտտեք այնտեղ 4 հեղույս:
5. Պտուտակահանով հեղույսներն ամրացրեք հեռուստացույցի հետևի պատին, ինչպես ցույց է տրված նկար 4-ում: Հեռուստացույցը դեղադրեք պատին:

#### ՆՈՒՄ:

1. Հեռուստացույցի տեղակայման ամրակը համապատասխանում է VESA ստանդարտին:
2. Պատի վրայի բարձակի օգտագործումը պարտադիր չէ:
3. Հավաքման աշխատանքների կատարման ժամանակ պատի մոտ և պատի դիմաց ոչ մի այլ առարկա չպետք է լինի:
4. Տեղակայումը պետք է իրականացվի որակավորված մասնագետի կողմից:
5. Տեղակայման ժամանակ հետևեք բարձակի համար նախատեսված հավաքման իրահանգների պահանջներին:
6. Նկարները տրամադրված են տեղեկությունների համար:

#### ՀԵՌՈՒՍՏԱՏԵՍՈՒԹՅԱՆ ՉԱՓԵՐԸ (ԴՍԱԳՐԱՄ 1)

Մոդել	CT-TV0022-32 QLED	CT-TV0022-40 QLED	CT-TV0022-43 QLED	CT-TV0022-50 QLED	CT-TV0022-55 QLED
Չափը առանց տակդիրի (Ս)	715x 423	891x 507	954x 553	1110x 640	1225x 705
Չափը տակդիրով (Մ)	715x 484	891x 560	954x 605	1110x 703	1225x 768
A (մմ)	715	891	954	1110	1225
B (մմ)	484	560	605	703	768
C (մմ)	423	507	553	640	705
D (մմ)	82	64	63	77	77
E (մմ)	47	53	52	46	56
F (մմ)	208	217	217	267	267
G (մմ)	688	783	820	1101	1119
H (մմ)	75	66	64	81	81
I (մմ)	100	200	200	200	200
J (մմ)	100	100	100	300	300

### 4. ԱՆԽԱՏԱՆՔԻ ՍԿԻՉԲ

#### ՀԵՌՈՒՍՏԱՏԵՍՈՒԹՅՈՒՆ ԴԻՍԱՅՆ ԿԱՀԱՆԱԿ

Տեղադրելուց և օգտագործելուց առաջ, խնդրում ենք, ուշադիր կարդացեք «Կարևոր նախազգուշացումներ և կանխազգուշացումներ» և «Անվտանգության տեխնիկայի իրահանգներ» համապատասխան բաժինները:

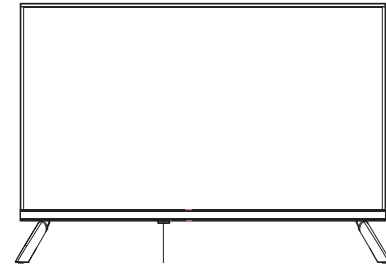

Մուցման հեռակա ինդիկատորի տվիչ

#### ՀԵՌՈՒՍՏԱՏԵՍԱՅՆ ՄԻԱԿՑԻՉՆԵՐ

CT-TV0022-32 QLED ՄՈՂԵԼԻ ՀԱՄԱՐ

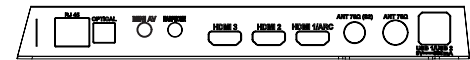

CT-TV0022-40 QLED ՄՈՂԵԼԻ ՀԱՄԱՐ



CT-TV0022-50 QLED ՄՈՂԵԼԻ ՀԱՄԱՐ



CT-TV0022-55 QLED ՄՈՂԵԼԻ ՀԱՄԱՐ



**RJ 45** – լոկալ (տեղային) ցանցի վարդակ LAN RJ-45: Ցանցին միանալու համար օգտագործեք LAN մալուխ RJ-45 իրոցակով (չտեղեկրով) (մատակարարման հավաքածուում ներառված չէ):

**OPTICAL** - օգտագործվում է աուդիո համակարգերը օպտիկական աուդիո մուտքով միացնելու համար: HDMI մալուխի միջոցով ARC-ին անհամատեղելի

աուդիոհամակարգ միացնելիս դուք պետք է միացնեք օպտիկական աուդիո մալուխը DIGITAL AUDIO OUT (OPTICAL) վարդակից՝ թվային աուդիո ելքի համար:

**HDMI** - մուտքագրում HDMI-ի համար: Արտաքին աուդիո համակարգը միացնելու հնարավորությունը HDMI Audio Return Channel (ARC) միջոցով միայն HDMI1 մուտքի համար:

**USB** - վարդակ USB 2.0 սարքերի միացման համար (աշխատում է «Մեդիա կվադարթիչ» ռեժիմում):

**ANT1** - արեւակաթի միացման համար (75 Ohm):

**ANT2 (SATELLITE)** - արբանյակային արեւակաթի միացման համար:

**DIGITAL AUDIO OUT** - ձայնի կոաքսիալ թվային ելք:

**AV IN** - հեռուստացույցի ելքային վարդակներ տարբեր արտաքին աղբյուրների ծախ/աջ ձայնային ալիքներին միանալու համար, երբ միացված է կոմպոզիտային արտաքին ազդանշան:

**COMMON INTERFACE** - CAM- մոդուլը միացնելու բնիկ:

**EARPHONE** - ակնաչափայտի միացման բնիկ:

**INPUT VIDEO L/R** - մուտքային միակցիկներ տարբեր արտաքին աղբյուրների ծախ/աջ աուդիո ալիքները կոմպոզիտային արտաքին ազդանշանով միացնելու համար:

⓪ - հոսանքի միացման/անջատման կոճակ:

### ԱՇԽԱՏԱՆՔԻ ՍԿԻՇԲ

#### Հեռակառավարման վահանակի օգտագործումը

- Ուղղեք հեռակառավարման վահանակը հեռուստացույցի վրա տեղակայված հեռակառավարման սենսորին: Հեռակառավարման վահանակը կարող է չաշխատել, եթե հեռակառավարման վահանակի և հեռակառավարման սենսորի միջև ինչ-որ առարկա կա:

- Հեռուստացույցը վառ լուսավորված սենյակում օգտագործելիս ինֆրակարմիր հեռակառավարման սենսորը կարող է պաշտոնը կրելով չաշխատել:

- Հեռակառավարման վահանակի օգտագործման համար առաջարկվող առավելագույն արդյունավետ հեռավորությունը մոտ 7 մետր է:

- Հեռուստացույցը վառ լուսավորված սենյակում օգտագործելիս ինֆրակարմիր հեռակառավարման սենսորը կարող է պաշտոնը կրելով չաշխատել:

- Հեռակառավարման վահանակի օգտագործման համար առաջարկվող առավելագույն արդյունավետ հեռավորությունը մոտ 7 մետր է:

#### Մարտկոցների փոխարինում

Փոխեք մարտկոցները ժամանակին: Որպեսզի հեռակառավարման վահանակն աշխատի, ստեղծագործեք մարտկոցները՝ համաձայն հրահանգների:

**ՈՒՇԱՐՈՐՈՒՅՑՈՒՄ!** Հնարավոր է տեղի ունենա այայթյուն, եթե մարտկոցները սխալ տեղադրվեն: Մարտկոցները պետք է փոխարինվեն միայն նույն կամ համարժեք տեսակի մարտկոցներով:

#### Մարտկոցների ստեղծագործումը հեռակառավարման վահանակում

1. Բացեք հեռակառավարման վահանակի հետևի կափարիչը:
2. Տեղադրեք երկու AAA տեսակի մարտկոց: Համոզվեք, որ մարտկոցների ծայրերի «+» և «-» -ը համընկնում են խցիկի ներսում գտնվող նշանների հետ:
3. Փակեք կափարիչը:

#### Հեռուստացույցի միացում ու անջատումը

- Հեռուստացույցի միացումը

- Միացրեք հեռուստացույցը վարդակին: Եթե հեռուստացույցն ունի հոսանքի անջատիչ, առաջին հերթին միացրեք այն: Սպասման ռեժիմում հեռուստացույցը միացնելու համար սեղմեք հեռակառավարման վահանակի միացման կոճակը:

- Այսպեստեղ հեռուստացույցը

- Սպասման ռեժիմը միացնելու համար սեղմեք հեռակառավարման վահանակի միացման կոճակը:

- Հեռուստացույցը երկար ժամանակ մի թողրեք սպասման ռեժիմում: Խորհուրդ ենք տալիս անջատել հոսանքի լարը:

#### ԼՇՈՒՄ.

Եթե հոսանքը պատահաբար անջատվի, հեռուստացույցն ավտոմատ կերպով կվերադառնա սպասման ռեժիմի, երբ սնուցումը վերականգնվի: Հեռուստացույցի բնականոն շահագործումն ապահովելու համար արգելվում է հոսանքը հաճախակի անջատելը և միացնելը, ուստի, եթե պատահաբար անջատեք հոսանքը, խորհուրդ է տրվում հոսանքի լարը անջատել վարդակից:

#### ՀԵՌԱԿԱՌԱՎԱՐՄԱՆ ՎԱՀԱՆԱԿ (ՀՎ)



#### ԼՇՈՒՄ.

ՀՎ կոճակները կարող են տարբերվել օգտագործողի ձեռնարկում պատկերվածներից:

#### Սենյակային կարգավորում

1. Հեռուստացույցը միացրեք հոսանքի վարդակից և սեղմեք հեռուստացույցի պատյանի կամ հեռակառավարման վահանակի միացման Օ կոճակը: Սպասեք, մինչև հեռուստացույցը միանա և հայտնվի ողջույնի էկրանը: Այնուհետև հեռակառավարման վահանակի վրա սեղմեք OK:
2. Կարդացեք օգտատիրական համաձայնագիրը և սեղմեք հեռակառավարման վահանակի OK կոճակը:

3. Շուտեք, թե ինչպես է հեռուստացույցը միանալու համացանցին՝ Wi-Fi կամ լույս ցանցի միջոցով: Եթե դուք օգտագործում եք ակադր ցանց, գտեք այն ցանցում, սեղմեք OK հեռակառավարման վահանակի վրա և մուտքագրեք ցանցի գաղտնաբառը: Լույս ցանցին միանալու համար պարզապես միացրեք LAN մալուխը և ընտրեք **ЛОКАЛЬНАЯ СЕТЬ**: Եթե դուք չեք ցանկանում միացնել հեռուստացույցը ինտերնետին, սեղմեք **ПРО-НЕТ/СЕТЬ** - տեղի կունենա անցում հեռակառավարման վահանակը միացնելու փուլին (տես կ. 7):

4. Ուշադրություն դարձրեք, որ առանց ինտերնետի չեք կարող ցանցով աշխատել հեռուստաալիքներ և տեսալուսթեր դիտել, բացի այդ չեք թարմացվի հեռուստացույցի ծրագրաշարը: Հեռուստացույցը կկսվի որոնել ծրագրաշարի թարմացումները ինտերնետին միանալուց հետո: Սպասեք մինչև գործողությունն ավարտվի:

5. Մուտք գործեք Յանդեքսի ձեռնարկը:

• Եթե ձեր սմարթֆոնն ունի Յանդեքս հավելվածը, և դուք հեղինակագործված (ավտորիզացված) եք դրանում, բացեք այն, սեղմեք որոնման ստորև տեսախցիկի պատկերակը և հեռուստացույցի էկրանից սկանավորեք QR կոդը:

• Եթե դուք չունեք Յանդեքս հավելվածը, համացանցին միացված ցանկացած համակարգիչով, սմարթֆոնով կամ պլանշետով բացեք դիտարկիչը (բրաուզերը) և որոնման ստորև հավաքեք [yandex.ru/activate](http://yandex.ru/activate): Եթե կայքը ցուցադրում է թույլտվության հարցում, մուտք գործեք ձեր արաունթը: Այնուհետև հեռուստացույցի էկրանին մուտքագրեք կոդը և սեղմեք **Сойти**:

• Եթե ձեր Յանդեքս արաունթը մուտք գործելու համար դուք օգտագործում եք երկգործոն նույնականացում, բացեք Յանդեքս հավելվածը և հեռուստացույցի էկրանից սկանավորեք QR կոդը:

6. Այսպեսք հեղինակագրման ավարտին և սեղմեք OK հեռակառավարման վահանակի վրա:

7. Էկրանի վրա կհայտնվի է հեռակառավարման վահանակը հեռուստացույցին միացնելու հարցում հեռուստացույցին Bluetooth-ի միջոցով: Միացումը սկսելու համար հեռակառավարման վահանակի վրա միաժամանակ սեղմեք ձայնի իջեցման և ձայնի բարձրացման կոճակները և պահեք դրանք մինչև ցուցիչը թարթի: Երբ միացումն ավարտվի, հեռուստացույցի հիմնական էկրանը կբացվի:

## ՀԻՄՆԱԿԱՆ ԷԿՐԱԼ

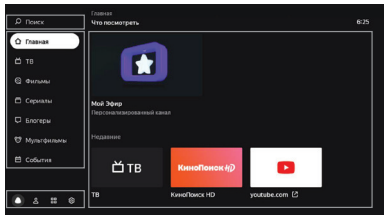

**Поиск (Որոնում)** - ընտրեք, որպեսզի դիտեք տեսանյութ հեռացանցում:

**Главная (Չվիսվոր)** - հեռուստալիքեր և տեսալուսանկարներ, որոնք առաջարկվում են անձամբ ձեզ: Որքան շատ տեսանյութեր և շուրուեր դիտեք, այնքան ավելի ճշգրիտ կլինեն առաջարկությունները: Նաև այս բաժնում կարող եք միացվել «Իմ էթերներ»-ի այլ պիթ, որի հաղորդումը ձևավորվում է հաշվի անելով ձեր նախաիրությունները:

**TB** - հեռուստացույցով հասանելի եթերային անալոգային և թվային, կարելի է արթնյալային և ինտերնետ-ալիքներ:

**Фильмы (Փիլմեր)** - հազարավոր ֆիլմեր կիրայի լեգենդներին մինչև տրույթները և բացառիկները\*:

**Сериалы (Սերիալներ)** - ռուսական և արտասահմանյան լավագույն սերիալները\*:

**Блогеры (Բլոգերներ)** - տեսալուսանկար YouTube-ից: **Мультифильмы (Սուլտֆիլմեր)** - մուլտսերիալներ, կարճամետրաժ և լիամետրաժ անիմացիոն ֆիլմեր\*:

**ԷԿՐԱԻՆ ՀԻՄՆԱԿԱՆ ԳՈՐԾԱՌՈՂԻՅՁՆԵՐԸ**  
 - Հավելվածներ հեռուստացույցի վրա (Տես «Ինչպես օգտագործել հավելվածները» բաժինը):

- հեռուստացույցի կարգավորումներ (տես «Կարգավորումներ» բաժինը): Այս գործառնությունը կարող է ցուցադրվել նաև հեռակառավարման վահանակի ձևավորման միջոցով:

- Աջաուլթերի կառավարում (տես «Ավելացնել աջաուլթ» բաժինը):

\*Դիտման համար ձեզ անհրաժեշտ է բաժնաորդագրվել **Ян-декс.Плюс**-ում կամ **КиноПоиск**-ում: Գործող պրոմոշոքան կամ պրոմոկոդը նույնպես ակտուալ են:

**ԿԱՐԳԱՎՈՐՈՒՄ Միացրեք հեռակառավարման վահանակը կամ այլ սարք Bluetooth-ի միջոցով**  
Եթե առաջին անգամ միացնելիս դուք չեք զուգակցել հեռակառավարման վահանակն ու հեռուստացույցը Bluetooth-ի միջոցով, դա արեք ավելի ուշ, այլպես չեք կարողանա օգտագործել ձայնային մուտքագրումը: Բացի

այդ, դուք կարող եք նաև միացնել ստեղնաշար, մկնիկ, ջոյսթիկ կամ կառավարման այլ սարք:

- **Ջեռուստացույցի հիմնական Էկրանին սեղմեք**, այնուհետև անցեք **НАСТРОЙКИ УСТРОЙСТВА** (Սարքի կարգավորումներ) և **Пульт и АКСЕССУАРЫ** (Հեռակառավարման վահանակ և արքեսուարներ) խմբում ընտրեք **ДОБАВИТЬ УСТРОЙСТВО** (Ավելացնել սարք):
- Բերեք սարք միացման ռեժիմի: Եթե դուք զուգակցում եք հեռակառավարման վահանակը, ապա միաժամանակ սեղմած պահեք դրա ձայնի իջեցման և ձայնի բարձրացման կոճակները և սպասեք, մինչև ցուցիչը թարթի:
- Սպասեք, մինչև հեռուստացույցը հայտնաբերի սարքը և միանա դրան:

### Փոխել ամսաթիվը և ժամանակը

- Ջեռուստացույցի հիմնական Էկրանին սեղմեք, այնուհետև անցեք **НАСТРОЙКИ УСТРОЙСТВА** (Սարքի կարգավորումներ) բաժինը և ընտրեք **ДАТА И ВРЕМЯ** (Ամսաթիվ և ժամանակ)
- Փոխել կարգավորումները:
  - Ինտերնետի միջոցով ամսաթիվը և ժամանակը ինքնաբերաբար կարգավորվու համար սեղմեք **АВТОНАСТРОЙКА ДАТЫ И ВРЕМЕНИ** (Ամսաթվի և ժամանակի ավտոմատ կարգավորումներ) և միացրեք **ИСПОЛЬЗОВАТЬ ВРЕМЯ СЕТИ** (Օգտագործել ցանցի ժամանակը) ընտրակը: Եթե ժամանակը չի ցուցադրվում ձեր ժամային գոտու համար, վերադարձեք ամսաթվի և ժամանակի կարգավորումների ընտրացանկ, սեղմեք **ВЫБРАТЬ ЧАСОВОЙ ПОЯС** (Ընտրել ժամային գոտին) և գտեք ձեր տարածաշրջանի գոտին:
  - Եթե ցանկանում եք ձեռքով սահմանել ամսաթվի կամ ժամանակի կարգավորումները, սեղմեք **АВТОНАСТРОЙКА ДАТЫ И ВРЕМЕНИ** (Ամսաթվի և ժամանակի ավտոմատ կարգավորում) և անջատեք **ИСПОЛЬЗОВАТЬ ВРЕМЯ СЕТИ** (Օգտագործել ցանցի ժամանակը) ընտրակը: Այնուհետև անցեք ամսաթվի և ժամանակի կարգավորումների ցանկ և սահմանեք ցանկալի արժեքները:

### Փոխել Էկրանի կարգավորումները

- Ջեռուստացույցի հիմնական Էկրանին սեղմեք և ընտրեք **ИЗОБРАЖЕНИЕ** (պատկեր)
- Փոխեք կարգավորումները.
  - **ПОДСВЕТКА (Լուսավորություն)** (փոխում է Էկրանի պայծառությունը):
  - **РЕЖИМ ИЗОБРАЖЕНИЯ (պատկերի ռեժիմ)**: Պայծառություն, ցայտունություն, սահունություն և այլ կարգավորումներ հարմարեցված կոնկրետ տեսակի տեսանյութին: Ընտրեք այն ռեժիմը, որը համընկնում է այն ամենի հետ, ինչ դիտում եք ամենից հաճախ, օրինակ՝ պարզային հաղորդումների և տեսալուսանկարի դիտման համար հարմար է **Спорт** ռեժիմը:
  - **ЦВЕТОВАЯ ТЕМПЕРАТУРА (Չուխանի ջերմաստիճան)**: Գույնի երանգը, որը կիրառվի պատկերի վրա: Որպես կանոն, պատկերն ամենից լավ դիտվում է ստանդարտ կամ տաք գույնի ջերմաստիճանի դեպքում, սակայն

արժե փորձարկել և ընտրել այն ջերմաստիճանը, որը հենց դուք եք հավանում:

- **ШУМОПОДАВЛЕНИЕ (Արմուկի ճնշում)** Եթե միացնեք այս ընտրակը, հեռուստացույցն ինքնաբերաբար կփորձի բարելավել պատկերը՝ հեռացնել արմուկը և պղտորակը: Եթե դուք սովորաբար դիտում եք բարձրորակ տեսանյութ, արմուկի ճնշումը կարող եք թողնել միջին, կամ անջատել:
- **ФОРМАТ ИЗОБРАЖЕНИЯ (Պատկերի ձևաչափ)** Որոշում է Էկրանի կողմից հարաբերակցությունը: Կանխարկված, կողմից հարաբերակցությունը սահմանված է 16:9, որը հարմար է ալիքների և տեսալուսանկարի մեծ մասի համար: Եթե դուք այլ ձևաչափով տեսանյութ եք դիտում կամ ցանկանում եք մեծացնել պատկերը, ցանկերը ընտրեք համապատասխան կետը:
- **MEMO**: Պատկերը դարձնում է ավելի սահուն և պարզ տեսանյութի կարգի ավելացնելու հաշվին: Լավ որակի տեսանյութի դիտման համար պարամետրը պարտադիր չէ օգտագործել, կարելի է անջատել այն կամ դնել միջին ռեժիմը:

### Փոխել ձայնի կարգավորումը

- Ջեռուստացույցի հիմնական Էկրանին սեղմեք և ընտրեք **Звук** (ձայն):
- Փոխեք կարգավորումները.
  - **СИСТЕМНЫЕ ЗВУКИ (Համակարգային ձայներ)**: Անջատեք, եթե չեք ցանկանում, որ հեռուստացույցը ինչույններով ուղեկցի հեռակառավարման վահանակի հրահանգները (մեկույի նավարկություն, տեսքտի մուտքագրում և այլն):
  - **УРАВНИВАНИЕ ГРОМКОСТИ (Բարձրության հավասարակշռում)**: Միջինացնում է տարբեր հեռուստալիքների և տեսանյութերի ձայնի բարձրությունը, որպեսզի մի այլիցը մյուսին անցնելիս ձայնը չափազանց բարձր կամ ցածր չլինի:
  - **ОБЪЕМНЫЙ ЗВУК (Ծավալուն ձայն)**: Մշակում է ձայնն այնպես, որ այն ընթարձակ հիշի անգամ հեռուստացույցի 2 բարձրախոսներով:
  - **РЕЖИМ АУДИО (Աուդիո ռեժիմ)**: Ձայնի կարգավորումներ՝ հարմարեցված տեսանյութի որպեսզի տեսակի համար: Ընտրեք այն ռեժիմը, որը համապատասխանում է այն ամենին, ինչ դիտում եք ամենից հաճախ, օրինակ՝ **Музыка** ռեժիմը հարմար է երաժշտական տեսանյութակերտ դիտելու համար:
  - **ЦИФРОВОЙ АУДИО ВЫВОД (Թվային աուդիո ելք)**: Որոշում է թվային կամ անալոգային ձայն փոխհաղորդել աուդիո համակարգ: Ընտրեք **PCM**, որպեսզի ստիպաբար փոխանցեք թվային ձայն **Auto**, որպեսզի հեռուստացույցն ինքը հայտնաբերի փոխանցվող ձայնի տեսակը և **Выкл.**, (Անջատել) եթե չեք ցանկանում թվային ձայն արտանայն արտադրել սարք: Որոշ աուդիո համակարգեր չեն կարող թվային ձայն ստանալ: Այս դեպքում անջատեք թվային աուդիո ելքը կամ միացրեք այն **Auto** ռեժիմում:

## Կարգավորել ալիքները Գտնել անալոգային ալիքներ

- Միացրեք ալեհավաքը և հեռուստացույցն այսպես, ինչպես նկարագրված է «Ալեհավաքի միացում» բաժնում:
- Շեռուստացույցի հիմնական Էլրանին սեղմեք, այնուհետև անցեք **НАСТРОЙКА КАНАЛОВ** (Ալիքների կարգավորում) բաժնի և ընտրեք **АНАЛОГОВОЕ ТВ** (Անալոգային հեռուստացույց):
- Եթե ցանկանում եք ավելացնել բոլոր հասանելի ալիքները, սեղմեք **АВТОМАТИЧЕСКАЯ НАСТРОЙКА КАНАЛОВ** (Ալիքների ավտոմատ կարգավորում): Ձեռքով ալիք ավելացնելու համար սեղմեք **РУЧНАЯ ПРЕДУСТАНОВКА ПРОГРАММ** (Չրագործի ձեռքով կարգավորում) և մուտքագրեք ցանկալի ալիքի պարամետրերը:

## Գտնել թվային ալիքները (ալեհավաք)

- Միացրեք ալեհավաքը և հեռուստացույցն այսպես, ինչպես նկարագրված է Ալեհավաքի միացում» բաժնում:
- Եթե հեռուստատեսության օպերատորը ապահովում է ալիքի մուտքը ապակողավորման քարտի օգնությամբ, սեղանոք այն հեռուստացույցի հետևի մասում գտնվող **COMMON INTERFACE** բնիկում:
- Շեռուստացույցի հիմնական Էլրանին սեղմեք, այնուհետև անցեք **НАСТРОЙКА КАНАЛОВ** (Ալիքների կարգավորում) և ընտրեք **ЦИФРОВОЕ ТВ (АНТЕННА)** (Թվային հեռուստատեսություն (ալեհավաք)):
- Գտեք ձեր երկիրը **СТРАНА** (Երկիր) ցանկում:
- Ընտրեք ալիքների պահպանման հերթականությունը: Միացրեք **LCN** ընտրանքը, որպեսզի ալիքները պահվեն հեռուստատեսության օպերատորի կողմից նշված հերթականությամբ, և անջատեք, եթե ցանկանում եք, որ դրանք համակարգվեն ըստ համախախտության: Այս ընտրանքն աշխատում է միայն ալիքների ավտոմատ կարգավորման ժամանակ:
- Եթե ցանկանում եք ավելացնել բոլոր հասանելի ալիքները, սեղմեք **АВТОМАТИЧЕСКАЯ НАСТРОЙКА** (Ավտոմատ կարգավորում): Ձեռքով ալիք ավելացնելու համար սեղմեք **РУЧНАЯ НАСТРОЙКА** (Ձեռքով կարգավորում) և մուտքագրեք ցանկալի ալիքի պարամետրերը:

## Գտնել թվային ալիքները (մալուխային հեռուստատեսություն)

- Միացրեք ալեհավաքը և հեռուստացույցն այսպես, ինչպես նկարագրված է «Ալեհավաքի միացում» բաժնում:
- Եթե հեռուստատեսության օպերատորը ապահովում է ալիքի մուտքը ապակողավորման քարտի օգնությամբ, սեղանոք այն հեռուստացույցի հետևի մասում գտնվող **COMMON INTERFACE** բնիկում:
- Շեռուստացույցի հիմնական Էլրանին սեղմեք, այնուհետև անցեք **НАСТРОЙКА КАНАЛОВ** (Ալիքների կարգավորում) և ընտրեք **ЦИФРОВОЕ ТВ (КАБЕЛЬ)** (Թվային հեռուստատեսություն (մալուխային)):
- **СТРАНА** ցուցակում գտեք ձեր երկիրը:
- Եթե ցանկանում եք ավելացնել բոլոր հասանելի ալիքները, սեղմեք **АВТОМАТИЧЕСКАЯ НАСТРОЙКА** (Ավտոմատ կարգավորում): Ձեռքով ալիք ավելացնելու համար սեղմեք

РУЧНАЯ НАСТРОЙКА (Ձեռքով կարգավորում) և մուտքագրեք ցանկալի ալիքի պարամետրերը:

## Գտնել արբանյակային ալիքներ

- Արբանյակային հեռուստատեսության օպերատորից պարզեք արբանյակների միանալու պարամետրերը:
- Արբանյակների անվանումը, երկայնության ուղղությունը և անկյունները, խումբը (դիապազոնը):
- Արբանյակի վրա տրանսպորտերների բնութագրերը՝ համախախտություն, տվյալների արագություն, բևեռանակություն:
- Ձեր արբանյակային ալեհավաքի, փոխարկիչների (LNB) և անջատիչների բնութագրերը, փոխարկիչների տեսակը, **DiSEqC** արձանագրության տարբերակը և անջատիչի ազդանշանի ձայնանակը, ինչպես նաև արդյոք անջատիչը ապահովում է **Toneburst** տեխնոլոգիան:
- Միացրեք արբանյակային ալեհավաքը և հեռուստացույցն այսպես, ինչպես նկարագրված է «Ալեհավաքի միացում» բաժնում:
- Եթե ձեր հեռուստատեսության օպերատորը ապահովում է ալիքի մուտքը ապակողավորման քարտով, սեղանոք այն հեռուստացույցի հետևի մասում գտնվող **COMMON INTERFACE** բնիկում: Քարտի մասին ավելին կարող եք կարդալ «**CI+** պայմանական մուտքի քարտի միացում» բաժնում:
- Շեռուստացույցի հիմնական Էլրանին սեղմեք, այնուհետև անցեք **НАСТРОЙКА КАНАЛОВ** (Ալիքների սեղանոքում) բաժնի և ընտրեք **СПУТНИКОВОЕ ТВ** (Արբանյակային հեռուստատեսություն):
- Ստուգեք, արդյոք յուրաքանչյուր արբանյակի պարամետրերը, որոնց վրա ուղղված է ալեհավաքը, ճիշտ են. գտեք արբանյակը ցանկում, այնուհետև սեղմեք և պահեք **OK** կոճակը հեռակառավարման վահանակի վրա. բացվող ընտրացանկը կբացվի: Դրանում ընտրեք **РЕДАКТИРОВАТЬ** (Խմբագրել): Եթե ցանկալի արբանյակը ցանկում չկա, ապա արբանյակների ցանկի վերևում սեղմեք և նշեք արբանյակի պարամետրերը:
- Ընտրեք արբանյակը, անցեք **ТРАНСПОНДЕР** ցուցակին և գտեք արբանյակային հաղորդիչները, որոնցից ալեհավաքը ազդանշաններ կստանա: Ստուգեք, արդյոք յուրաքանչյուր հաղորդիչի պարամետրերը ճիշտ են. ընտրեք այն, այնուհետև սեղմեք և պահեք **OK** կոճակը հեռակառավարման վահանակի վրա. բացվող մենյու կբացվի: Դրանում ընտրեք **РЕДАКТИРОВАТЬ** (Խմբագրել):
- Ընտրեք արբանյակը, անցեք **ПАРАМЕТРЫ СКАНИРОВАНИЯ** (Անվանավորման պարամետրեր) ցանկ և նշեք անջատիչի և փոխարկիչի կարգավորումները:
- Սեղմեք **НАЧАТЬ ПОИСК** (Սկսել որոնք) և սահմանեք որոնման պարամետրերը.
- Դրոնման տեսակը: Ընտրեք **Поиск сети** (Տանցի որոնում), եթե ունեք ճիշտ հաղորդիչներ, հեռուստացույցը արագ կհայտնի դրանք և կկազմի ալիքների ցանկը: Եթե վստահ չեք հաղորդիչի պարամետրերի ճիշտության մեջ, օգտագործեք **Слепое сканирование** (Վոյր սկանավորում) որոնումը. հեռուստացույցը կկատարի արբանյակների ամբողջ համախախտության տիրույթը և ինքնուրույն

կիսյտեսաբերի դրանց վրա գտնվող հաղորդիչները և ալիքները:

- Ալիքի տեսակը: Եթե ցանկանում եք, որ հեռուստացույցը պահի միայն անվճար ալիքները, ընտրեք **Свободные каналы** (Ազատ ալիքներ): Ինչպես վճարովի, այնպես էլ անվճար ալիքները պահելու համար նշեք **Все каналы** (Բոլոր ալիքները):
- Ճառասության տեսակը: Նշեք, թե ինչ տեսակի ալիքներ եք ուզում պահպանել՝ հեռուստատեսային (DTV), ռադիո կամ բոլորը: Սեղմեք **Начать поиск** (Սկսել որոնումը) և սպասե՛ք արբանյակային սկանավորման ավարտին: Դա կարող է տևել մինչև և կես ժամ:

## Ավելացնել ալիքը ընտրվածներում

- Ընտրված ալիքները ցուցադրվում են ալիքների ցանկի **Избранное** (Ընտրված) խմբում, որտեղ դուք կարող եք արագ գտնել դրանք:
- Որպեսզի ալիք ավելացնել.
  - Շեռուստացույցի հիմնական Էլրանին սեղմեք **ТВ**:
  - Ընտրեք ալիքը, այնուհետև սեղմեք և պահեք **OK** կոճակը հեռակառավարման վահանակի վրա, մինչև ալիքի անվան կորցնել հայտնվի **0** պատկերակը:

## Միացնել մանկական ռեժիմը

- Շեռուստացույցի հիմնական Էլրանին սեղմեք կոճակը, այնուհետև անցեք **НАСТРОЙКИ УСТРОЙСТВА** (Սարքի կարգավորումներ) բաժնի և ընտրեք **РОДИТЕЛЬСКИЙ КОНТРОЛЬ** (Մտադական վերահսկում):
- Սահմանեք մուտքի կոդ. առանց դրա իմացության, երեխաները չեն կարողանա ինքնուրույն փոխել ծնողական վերահսկողության կարգավորումները:
- Դրոնման մեջ ընտրեք գտնման մակարդակը և տարիքային վարկանիշի սահմանափակումները: Հաջորդ անգամ, երբ փորձեք բացել **РОДИТЕЛЬСКИЙ КОНТРОЛЬ** (Մտադական վերահսկողություն) ընտրացանկը, հեռուստացույցը կհարցնի ընթացիկ **PIN** կոդը: Եթե մոռանաք այն և ինչև անգամ սխալ մուտքագրեք, հեռուստացույցը կառաջարկի վերակայել կոդը: Մուտքագրեք **МАСТЕР-ПИН 0000**, այնուհետև նոր կոդ սահմանեք:

## Կրկին միանալ ինտերնետին

- Եթե հեռուստացույցը միացված է ինտերնետին մալուխի միջոցով, անջատեք այն և նորից միացրեք, ինչպես նկարագրված է «Արտադրիչի սարքերի միացում» բաժնում:
- Շեռուստացույցը **Wi-Fi**-ին կրկին միացնելու համար՝
  - Անջատեք մալուխը **LAN** վարդակից (բնիկից), եթե դրա միջոցով էք միացված ինտերնետին:
  - Շեռուստացույցի հիմնական Էլրանին սեղմեք, ապա ընտրեք **Сеть** (Տանց):
  - Եթե ցանկանում եք նորից միացնել հեռուստացույցը ցանցին, որի գաղտնաբառը փոխվել է, ապա նախ և առաջ շքեք այն: Դա անելու համար հասանելի ցանցերի ցանկից ընտրեք ցանցը և սեղմեք **Удалить эту сеть** (Ջնշել այս ցանցը):
  - Հասանելի ցանցերի ցանկում գտեք անհրաժեշտը և մուտքագրեք դրա գաղտնաբառը:

## Ավելացնել արքունթ

Եթե դուք հեռուստացույցն օգտագործում եք ձեր ընտանիքի անդամների հետ միասին, հեռուստացույցին ավելացրեք ձեր սերձնավորների արքունթները: Դուք կարող եք անցնել այլ արքունթից մյուսին. ձեր դիտման պատմությունը և չի հաշվել, ուստի ֆիլմերի, հեռուստաալիքների և տեսախոյաների առաջարկությունները ընտանիքի յուրաքանչյուր անդամի համար անհատական կլինեն:

Արքունթ ավելացնելու համար սեղմեք հիմնական էկրանին, ընտրեք **Добавить подписателя** (Ավելացնել օգտատեր) և հետևեք հեռուստացույցի հրահանգներին: Ավելացված արքունթն ավտոմատ կերպով կակտիվանա. առաջարկությունները կընտրվեն օգտատիրոջ նախահորկույունների հիման վրա, կօգտագործվի նաև **Плюс** կամ **КиноПоиск** բաժանորդագրությունը:

Եթե հեռուստացույցում որևէ արտևաթ այլևս պետք չէ, դուք եկեք վերջինից: Հեռուստացույցի հիմնական էկրանին սեղմեք, ընտրեք արքունթը, այնուհետև սեղմեք **Выйти из АККАУНТА** (Դուրս գալ արքունթից):

## Բարձրացնել ծրագրաշարը

Հեռուստացույցը ավտոմատ կերպով ստուգում է թարմացումների առկայությունը և տեղադրում դրանք: Եթե ցանկանում եք դիտել ծրագրաշարի ընթացիկ տարբերակը կամ պարտադրաբար թարմացնել այն.

- Հեռուստացույցի հիմնական էկրանին սեղմեք, ապա անցեք **НАСТРОЙКИ УСТРОЙСТВА** (Մարքի կարգավորումներ) բաժնի:
- Ընտրեք **Об устаревших** (Մարքի մասին): Ծրագրաշարի ընթացիկ տարբերակը ցուցադրվում է **Сборка** (Հավաքում) կետում: Ծրագրաշարը թարմացնելու համար սեղմեք **Обновление системы** (Համակարգի թարմացում):

## Կարգավորումների վերականգնում

Հեռուստացույցի հիմնական էկրանին սեղմեք, այնուհետև անցեք **НАСТРОЙКИ УСТРОЙСТВА** (Մարքի կարգավորումներ) բաժնի և ընտրեք **Хранилище и сброс** (Պահպանում և վերականգնում): Սեղմեք **Заводские настройки** (Գործարարական կարգավորումներ), հաստատեք գործողությունը և սպասեք կարգավորումների վերականգնման ավարտին: Այնուհետև կրկին կարգավորեք հեռուստացույցը:



## Այլ կարգավորումներ

Հեռուստացույցի այլ կարգավորումների մասին կարդացեք [yandex.ru/support/smart-tv](http://yandex.ru/support/smart-tv) կայքում տեղադրված տեղեկությունները:

## Դիտել հեռուստաալիքներ, ֆիլմեր, սերիալներ և տեսախոյաներ

Այս հեռուստացույցը պարտադիր չէ միացնել մուլտիպլան, արբանյակային կամ անալոգային հեռուստատեսությանը. կրանում արդեն հասանելի են տեսալիք ինտերնետ-հեռուստաալիքների հերանձակությունը: Իսկ եթե ունեք **Яндекс.Плюс-ի** կամ **КиноПоиск-ի** բաժանորդագրություն, ապա ընտրությունը չի սահմանափակվում միայն

հեռուստաալիքներով. դուք կարող եք ֆիլմ կամ սերիալ ընտրել **КиноПоиск-ի** գրադարանից: Հեռուստատեսային հաղորդում, ֆիլմ, սերիալ, բլոգերի տեսախոյան կամ մուլտֆիլմ միացնելու համար **Екранին** ձախ կողմում ընտրեք ցանկի ցանկայի բաժնի: Եթե չգիտեք, թե ինչ դիտել, անցեք **Главное** (Գլխավոր) բաժնի, այն պարունակում է ձեզ առաջարկվող տեսախոյաներ:

**Փնտրել տեսախոյան ԿиноПоиск-ում կամ ցանցում** Համացանցում տեսախոյան կամ **КиноПоиск-ի\*** գրադարանում ֆիլմ որոնելու համար **Екранին** ձախ մասի ընտրաքանակից ընտրեք **Поиск** (Որոնում) և մուտքագրեք տեսախոյանի անունը:

Բացի այդ, ավանտումը կարելի է թեյադրել: Դա անելու համար սեղմած պահեք հեռահառավարման վահանակի կոճակը և արտաբերեք այն, ինչ պետք է գտնեք: Ձայնային մուտքագրումն աշխատում է միայն այն դեպքում, եթե հեռահառավարման վահանակը միացված է հեռուստացույցին **Bluetooth-ի** միջոցով (տես «Միացնել հեռահառավարման վահանակը կամ մեկ այլ սարք **Bluetooth-ի** միջոցով» բաժնի):

## Դիտել տեսախոյան արտաքին սարքի միջոցով

- Միացրեք հեռուստացույցը և սարքը, ինչպես նկարագրված է «Արտաքին սարքերի միացում» բաժնում:
- Սեղմեք հեռահառավարման վահանակի կոճակը, այնուհետև ազդանշանի աղբյուրների ցանկում գտեք այն աղբյուրը, որին միացված է սարքը:

\*Ֆիլմերն ու սերիալները պահանջում են **Яндекс.Плюс** կամ **КиноПоиск** բաժանորդագրություն: Գործող պրոմոշոշանք կամ պրոմոկոդը նույնպես հարմար է: Հեռուստատեսային հաղորդումներն ու տեսախոյանները համացանցից կարելի է ակվճար դիտել:

## Դիտել մեդիա ֆայլեր USB-կրիչից

Հեռուստացույցն ապահովում է USB-կրիչներ՝

- մինչև 2 ՏԲ տարողությամբ **NTFS** ֆայլային համակարգով;
  - մինչև 128 ԳԲ տարողությամբ **FAT32** ֆայլային համակարգով
  - մինչև 2 ԳԲ տարողությամբ **FAT16** ֆայլային համակարգով
- Նշում:** Հեռուստացույցը կարող է համատեղելի չլինել որոշ արտաքին USB սարքերի հետ: Բացի այդ, որոշ USB սարքեր պահանջում են արտաքին, լրացուցիչ սնուցման աղբյուր: Դուք կարող եք դիտել հետևյալ ձևաչափերի մեդիա ֆայլերը՝ **Պատկեր** - PNG, JPEG, BMP.

**Երաժշտություն** - AAC, MP3 (32–320 կբայթ/վ): Որպեսզի հեռուստացույցը պատշաճ ցուցադրի թրեքի հեղինակին և անվանումը, ինչպես նաև այլ տեղեկություն, MP3 ֆայլի մետատվյալները պետք է լինեն **ID3v2.4** ձևաչափով և **UTF-8** կոդավորմամբ:

**Տեսախոյան** - AVI, TS, VOB, MPG (MPEG-2), MP4, MKV.

**Նրբագրեր (Նրբախոյաներ)** - SRT (Unicode): Որպեսզի նրբագրերը ճիշտ ընթերցվեն, SRT ֆայլը պետք է պահվի նույն գոտեցուցակում, ինչ որ տեսախոյանը, իսկ երկու ֆայլերի անունները պետք է համընկնեն: Բացի այդ, համոզվեք, որ

ենթագրերի տեքստը կոդավորված է **Unicode** ձևաչափով: Այն մասին, թե ինչպես **USB** կրիչն անվանակ սարքնեյ, տեղեկություններ կարդացեք «Արտաքին սարքերի միացում» բաժնում: Մեդիա ֆայլ դիտելու համար հեռուստացույցի հիմնական էկրանին սեղմեք և գործարկեք **Медиаплеер** հավելվածը: Դրանում գտեք և բացեք ցանկայի ֆայլը՝ ֆիլմ, լուսանկար կամ երաժշտական թրեք:

## Հեռուստացույցի ձայնը արտաքին աուդիո համակարգի կամ ականջակալի միջոցով

Աուդիո համակարգի կամ ականջակալների մայրուկը միացրեք հեռուստացույցի հետևի վարդակին: Աուդիո համակարգը միանում է **DIGITAL AUDIO OUT** բևիկին, ականջակալները՝ 3.5 միլիմետրանոց աուդիո վարդակին: Ձայնն անմիջապես կսկսի հնչել միացված սարքից: Ավելի մանրամասն կարդացեք «Արտաքին սարքերի միացում» բաժնում:

## Ինչպես օգտվել հավելվածներից

Հեռուստացույցի մեջ կարելի է գործարկել կողմակի հավելվածներ՝ քրաուզերներ, մեդիա նվագարկիչներ, անցանց (օնլայն) կինոթատրոններ և այլն: Դրանցից մի քանիսը նախապես տեղադրված են, մյուսները կարող են տեղադրվել հեռուստացույցի հավելվածների խառուրթից: Հավելվածը գործարկելու համար հեռուստացույցի հիմնական էկրանին սեղմեք, այնուհետև ընտրեք ցանկայի հավելվածը: Եթե այն արդեն տեղադրված է, սպասեք, որ այն գործարկվի: Եթե հավելվածը դեռ տեղադրված չէ, սեղմեք **Установить** (Տեղադրել):

## Հեռարձակել պատկերը սմարթֆոնի կամ պլանշետի միջոցով

Հեռուստացույցի հիմնական էկրանին սեղմեք և գործարկեք **Screen Mirroring** հավելվածը: Այնուհետև միացրեք հեռարձակման գործառնայթը սմարթֆոնի կամ պլանշետի վրա և ընտրեք հեռուստացույցը հասանելի սարքերի ցանկից: Էկրանի կրկնորդման մասին ավելի մանրամասն կարդացեք ձեր սմարթֆոնի կամ պլանշետի փաստաթղթերում:

## Վերագործարկել կամ անջատել հեռուստացույցը

Սեղմեք և պահեք միացման կոճակը հեռուստացույցի պատշայի կամ հեռահառավարման վահանակի վրա: Անջատման և վերագործարկման հրամանները կցուցադրվեն էկրանին, ընտրեք անհրաժեշտը:

## 5. ԱՆՍԱՐՔՈՒԹՅՈՒՆՆԵՐԻ ԾՆՎՄԱՆ ՁԵՆՆԱՐԿ ԱՆՍԱՐՔՈՒԹՅՈՒՆՆԵՐԻ ՇՆՄԱՆ

Եթե հեռուստացույցի աշխատանքի ժամանակ խնդիրներ են առաջանում, փորձեք այն անջատել և ստորից միացնել: Դուք կարող եք նաև օգտագործել ստորև բերված արդյունավետ անսարքությունների շտկման համար: Եթե անսարքությունը չի վերանում, դիտեք տեխնիկական մասնագետի օգնությանը:

ԽՆԴԻՐ	ԼՈՒԾՈՒՄ
Հեռուստացույցը չի միանում (սպասման ռեժիմի ցուցիչը չի վառվում)	Ստուգեք, որ հեռուստացույցի հիսանքի վրա պատշաճ կերպով միացված լինի 220-240 V-50/60 Հց փոփոխական հոսանքին: Ստուգեք Էլեկտրական վարդակում հոսանքի առկայությունը: Աջատեք հեռուստացույցի հիսանքի մուտքը Էլեկտրական վարդակից և կրկին միացրեք այն 2-3 րոպե անց: Ստուգեք հեռակառավարման վահանակի աշխատանքը
Բացակայում է հեռուստատեսական ազդանշանի ընդունումը	Ստուգեք՝ արդյո՞ք հեռուստացույցի կարգավորումները ճիշտ են: Միացրեք մեկ այլ հեռուստային: Ստուգեք, որ հեռուստատեսական այնուհավանքի մակուղը ճիշտ է միացված: Հնարավոր է հեռուստատեսային արհեստագիտական արտաբերության կամ հաղորդիչ կայանի ազդանշանի ժամանակավոր բացակայություն
Բացակայում է ձայնային ուղեկցումը	Ստուգեք ձայնի հզորության կարգավորումը: Ստուգեք, որ ձայնը կոնակից անջատված չլինի: Ստուգեք, որ ձայնի համակարգի ընտրությունը այլիքի կարգավորումներում ճիշտ լինի: Ստուգեք ձայնի կարգավորումներում տեղադրումների ճիշտությունը
Պատկերի ճիշտ գույնային վերարտադրության խախտում	Ստուգեք՝ արդյո՞ք գույնային համակարգի ընտրությունը ճիշտ է այլիքի կարգավորումներում: Ստուգեք պատկերի կարգավորումներում տեղադրումների ճիշտությունը: Հնարավոր կայանի ազդանշանը կարող է թույլ կամ արմատալիքնե, վերակարգավորեք մեկ այլ այլիք
Яндекс.Плюс-ին կամ КиноПоиск-ին բաժանորդագրվելու հետ կապված խնդիրներ	Ե թ Ե ու Ն Ե ք Я н д е к с . П л ю с - ի բաժանորդագրություն, ուսումնասիրեք առաջարկությունները yandex.ru/support/plus/troubleshooting.html կայքում: Кино-Поиск HD-ի բաժանորդագրության մասին կարող եք կարդալ yandex.ru/support/kinopoisk/subscription-kinopoisk.html կայքում
Հեռուստացույցը չի կառավարվում հեռակառավարման վահանակով	Բացեք հեռակառավարման վահանակի մարտկոցի խցիկը, փոխարինեք մարտկոցները կործով: Հեռակառավարման վահանակի ճառագայթիչն ուղղեք անմիջապես հեռուստացույցի առջևի հեռակառավարման ընդունիչին (սենսորին): Հեռակառավարման վահանակի և հեռակառավարման վահանակի ընդունիչի (սենսորի) միջև (կախույցի մասերն և այլն) որևէ տեղեկոտ չպետք է լինի: Հեռակառավարման վահանակի և հեռակառավարման վահանակի ընդունիչի (սենսորի) միջև հեռանդրությունը չպետք է գերազանցի 5 մետրը, իսկ շեղման անկյունը երևակայական ուղղահայացից չպետք է գերազանցի 20 աստիճանը:

PC-HDMI ռեժիմում պատկերը թարթում է կամ ի հայտ են գալիս շեղանագծեր	Համակարգչի կարգավորումները սխալ են ընտրված: Ներքեման անսկսված ռեժիմում ընտրեք մոնիտորի ճիշտ պարամետրերը
Էկրանի վրա դիտվում են առանձին անշարժ մասեր կետեր (պիքսելներ)	Հեռուստացույցում օգտագործվում է բարձր հստակության հեռուկ բյուրեղյա մատրիցա: Մատրիցաների արտադրության ժամանակակից տեխնոլոգիան թույլ է տալիս պատկերի վրա երևալ առանձին մանր մուգ կամ գունալուր կետեր (պիքսելներ), որոնք չեն խաթարում պատկերի ընդհանուր ընկալումը: Բոլոր մատրիցաները փորձարկվում են արտադրական պայմաններում և համաստեղծվում են այն խմբի արտադրանքի ստանդարտների պահանջներին
USB-խնտերՖեյսը չի աշխատում	Աջատեք USB քարտը (արտաքին USB սարքը) հեռուստացույցի USB խնտերՖեյսից: Կրկին միացրեք ինսնքով միացված միացիչները
Հնարավոր չէ կարող դուր Ֆայլեր արտաքին USB սարքից	Ֆայլերի տեսակները, որոնք կարելի է կարդալ հեռուստացույցի USB խնտերՖեյսի միջոցով, պետք է համապատասխանեն բնութագրին: Հաճախ, որ ձեր հեռուստացույցն սպառում է ավելի տեսակի ֆայլերը կարդալու կարողությունը (տես «Դիտել մեդիա ֆայլեր USB կոլիչ» բաժինը)
Հեռուստացույցը դիտելիս կամ անջատելիս չդիվիդ կամ գվկոց է կալում	Սովորական երևույթ է, որն առաջանում է պատկերի ջնդռային կծկման հետևանքով ջնդռաստիճանի և խոնավության փոփոխությունների արդյունքում Էլեկտրական շղթայների աշխատանքի առանձնահատկության հետևանքով հեռուստացույցը կարող է ոչ բարձր զվկոց, զգգոց, թույլ արմուկ առաջացնել: Սա թերություն է չի համարվում
Կառավարման հրահանգները դանդաղ են կատարվում	Կառավարման հրահանգի ճշգրիտ կատարման համար հեռուստացույցի պրոցեսորին անհրաժեշտ է որոշակի ժամանակ այն մշակելու համար: Հեռուստացույցի կարուն աշխատանքի համար տարբեր կառավարման հրահանգները միջև որոշակի դադար տվեք: Սա չի ազդում հեռուստացույցի աշխատունակության վրա և չի համարվում թերություն

Ազանց տեսախոլթերի կազարկումը ոչ դիթմիլ է (դանդաղեցված է)	Դադարեցրեք կազարկումը, սպասեք 2-3 րոպե, ապա շարունակեք դիտումը: Հնարավոր է, որ որոշ խնտերների սխալ սակագնային պլանն եք ընտրել: Արտադրողի կողմից առաջարկվող սակագնային պլանը պետք է ունենա անվազև 10 մբ/վ արագություն: Ձեր տան երթուղիչին (ռուտտերին) միացված լրացուցիչ անկախ սարքերը կարող են դանդաղեցնել աշխատանքը: Ստուգեք երթուղիչի պարամետրերն ու կարգավորումները անսարքության դեպքում փոխարինեք այն
Տեղադրված կողմնակի ծրագրերի մեկը չի աշխատում (կամ աշխատում է առանց ձայնի, կամ ունի այլ թերություններ)	Խնդիրը հավանաբար կապված է հենց ծրագրի (հավելվածի) հետ: Փորձեք այն ավելի ուշ գործարկել կամ կապվեք այն տեղեման ընկերության ծառայության հետ: Արտադրողը պատասխանատվություն չի կրում կողմնակի հավելվածների շահագործման համար
Անկար մկնիկը չի աշխատում (չի կառավարվում)	Անկար մկնիկին կոր մարտկոց տեղադրեք մեկ փոխարինեք ինչը: Հանգվեք, որ անկար մկնիկն և կրա հաղորդիչի միջև արտաքին խոչընդոտներ չկան (հեռուստացույցի USB միացիչների հավաքածուից մեկն է միացված և սպառում է ուղիղ տեսալստ: Անհրաժեշտության դեպքում՝ անկար մկնիկը փոխարինեք
Ներդրված մեկուն բացակայում է կառավարման անկանոն է	Այլատեք հեռուստացույցը վարդակից, սպասեք մեկ րոպե և կորից միացրեք այն: Վեռակայեք կարգավորումները մի և զործարանային կարգավորումները (տես «Վերականգն կարգավորումներ» բաժինը)
Ես մոռացել եմ Ֆաներից կառավարի լուղիկը կամ գարտնաբանը	- Օգուվեք Яндекс.Паспорт-ի խորհրդատվությունները - yandex.ru/support/passport/troubleshooting/

Համացանցի միանալու հետ կապված խնդիրներ	- Համոզվեք, որ ինտերնետ-պրովայդերի կողմից կապի խնդիր չկա:
	• Փորձեք քայքայ փոփոխել ձեր համացանցի մոդեմը կամ համակարգչով: Եթե մոտեք սկսել վերագործարկել երրորդից: Եթե դա չի օգնում, դիմեք ձեր պրովայդերին:

**2գուշացում.** թույլ մի տվեք, որ Էլբրանի վրա պատկերը երկար ժամանակի ընթացքում անվիճակ մնա: Անշարժ, բարձր կոնտրաստով պատկերը կարող է «ստվեր» թողնել Էլբրանին: Սովորաբար, երբ անջատում եք, «ստվերն» աստիճանաբար անհետանում է, բայց հետագայում այն կարող է նորից հայտնվել: Նման անսարքությունը չի համարվում երաշխիքային դեպք:

**6. ՍԱՐՔԻ ԽՆԱՍՔ**

Մանրակրկիտ և կանոնավոր մաքրումը կարող է երկարացնել ձեր նոր հեռուստացույցի կյանքը և կազատի ձեզ հնարավոր անսարքություններից: Պարտադիր անջատեք հոսանքը և հանեք հոսանքի լարը վարդակից նախքան որևէ մաքրում սկսելը: Սարքը մաքրեք միայն չոր մաքուր կտորով:

**7. ՏԵՆԻԿԱԿԱՆ ԲՆՈՒԹԱԳՐԵՐ**

Մոդել	CT-TV0022-32 QLED	CT-TV0022-40 QLED	CT-TV0022-43 QLED	CT-TV0022-50 QLED	CT-TV0022-55 QLED
Քաշը գտարաշ/ համաքաշ (կգ)	3.35/4.5	4.8/6.2	5.2/6.7	7.6/10.3	8.6/12
Բարձրի տեսակը VESA	100x100	200x100	200x100	200x300	200x300
Էլբրանի ակտիվ չափսը	32"	40"	43"	50"	55"
Կողմերի հարաբերակցությունը	16:9	16:9	16:9	16:9	16:9
Թույլվորությունը	1920x1080	1920x1080	1920x1080	3840x2160	3840x2160
Թարմացման համարակալությունը (Հց)	60	60	60	60	60
Պայծառություն (տեսակ կր/մ²) (nit)	250	250	250	250	250

Կոնտրաստի գործակից (ստանդարտ)	4000:1	5000:1	4000:1	5000:1	5500:1
Դիտանկյունը (L/R)	178°/178°	178°/178°	178°/178°	178°/178°	178°/178°
Արձագանքի ժամանակը (TR+TF/TYPE) (վ)	6,5	9,5	6,5	7	7
Գույների քանակը	16.7 M	16.7 M	16.7 M	1.07 G	1.07 G
Դիմային վահանակ	CI	CI	CI	CI	CI
Ներքին վահանակ	RJ45, OPTICAL, EARPHONE, MINI AV, HDMI3, HDMI2, HDMI1, TV (DVB-S/S2), TV(DVB-T/T2), USB1, USB2				
USB բնիկ	USB 2.0x2	USB 2.0x2	USB 2.0x2	USB 2.0x2	USB 2.0x2
Գործողության համակարգ	Yandex OS	Yandex OS	Yandex OS	Yandex OS	Yandex OS
CPU պրոցեսոր	Quad core ARM Cortex-A35	Quad core ARM Cortex-A35	Quad core ARM Cortex-A35	Quad core ARM Cortex-A35	Quad core ARM Cortex-A35
GPU գծագրական պրոցեսոր	ARM Mali-G31 MP2	ARM Mali-G31 MP2	ARM Mali-G31 MP2	ARM Mali-G31 MP2	ARM Mali-G31 MP2
DDR Հիշողության մոդուլի ծավալը	1.5	1.5	1.5	2	2
Flash-հիշողություն (Գբ)	32	32	32	32	32
Bluetooth	5.1	5.1	5.1	5.1	5.1
Wi-Fi	IEEE802.11 a/b/g/n/ac	IEEE802.11 a/b/g/n/ac	IEEE802.11 a/b/g/n/ac	IEEE802.11 a/b/g/n/ac	IEEE802.11 a/b/g/n/ac
Ինտերնետ	+	+	+	+	+
Ընդունման դիապազոնը	ATV: 48.25 MHz ~ 863.25 MHz, DTV: VHF (52.5 MHz ~ 226 MHz), UHF (474 MHz ~ 866 MHz), UHF (950 MHz ~ 2150 MHz)				
Մուտքային դիմարդյուն	75Ω	75Ω	75Ω	75Ω	75Ω
Տեսալուսթերի ստանդարտներ	ATV: PAL, SECAM, DTV: DVB-T/T2/C/S/S2				
Ալիքների առավելագույն քանակ	ATV: 99 CH DTV: 800 CH (DVB-T+DVB-C) 3000 CH (DVB-S)				
Թվային թյուններ	T2/S2	T2/S2	T2/S2	T2/S2	T2/S2
Պատկերի ռեժիմներ	5	5	5	5	5
3D-կատարավոր գտիչ	+	+	+	+	+
Հաշվելիչ	+	+	+	+	+

Ստերեո	+	+	+	+	+
HDR	+	+	+	+	+
Դիսանվի ադմոլիկի կազմում	+	+	+	-	-
Ձայնի ռեժիմ	5	5	5	5	5
Dolby/dolby+ surround	Dolby	Dolby	Dolby	Dolby	Dolby
Էկրահային մեյրիկի կեզուև	ռուսերեն	ռուսերեն	ռուսերեն	ռուսերեն	ռուսերեն
Հավելվածի նախնական տեղադրում	Yandex հավելվածներ	Yandex հավելվածներ	Yandex հավելվածներ	Yandex հավելվածներ	Yandex հավելվածներ
Ծրագրի թարմացում	+	+	+	+	+
Քլիկ ժամանակաչափի	+	+	+	+	+
Ծնողական վերահսկում	+	+	+	+	+
Գուևային ջերմաստիճան	9300±1500	9300±1500	9300±1500	9300±1500	9300±1500
ARC	+	+	+	+	+
CEC	+	+	+	+	+
Վիդեոկոդեկներ	codecs: MPEG-4 ASP Divx 4, Divx 5, Xvid AVC/H264, DivX3 MPEG-2 AVC/H264, HEVC/H265, AVS+AV1, AVS MPEG-1, MPEG-4 ASP, VC-1, H.263, AVC/H264 HEVC/H265 WMV9 VP8 WMV9 VP8/VP9 Real8/9/10			codecs: MPEG-4 ASP Divx 4, Divx 5, Xvid, AVC/H264, DivX3, MPEG-1, MPEG-2, AVC/H264, HEVC/H265, AVS+, AVS, AVS2, H.263, VC-1, WMV9, VP8, VP9, AV1, H265, AVS+, AVS, AVS2, H.263, VC-1, WMV9, VP8, VP9, AV1	
Աուդիոկոդեկներ	codecs: WMA 7/8/9 MPEG PCM ADPCM Vorbis FLAC APE ALAC			codecs: WMA 7/8/9 MPEG 1/2/2.5, Audio Layer 3, PCM, IMA-ADPCM, MS-ADPCM, U-Law, Vorbis, FLAC, APE, ALAC, PCM/A-LAW, DD, DD+ U-Law, Vorbis, FLAC, APE, ALAC, PCM/A-LAW, DD, DD+	
Ֆոտոկոդեկներ	png, jpeg, bmp, gif				
Բարձրախոսների ելքային հզորություն	2x8	2x8	2x8	2x10	2x10
Գևահատված լարում	220-240 վ ~50 Հց				
Էլեկտրաէներգիայի սպառում (Վտ)	56	75	75	100	110
Սպառումը սպասման ռեժիմում	0.5	0.5	0.5	0.5	0.5
Հեռակառավարման վահանակ	ծայնային կառավարմամբ				

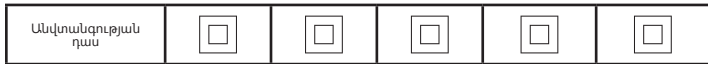

**8. ԵՐԶԱԿԱ ՄԻԶԱՎԱՅՐԻ ՊԱՇՏՊԱՆՈՒԹՅՈՒՆ, ՍԱՐԹԻ ՀԱՆՁՆՈՒՄ ԿԵՐԱՄԱՆԱԿԱՄԱ**

Սարքի ծառայության ժամկետը լրանալուց հետո այն կարելի է առանձնացնել սովորական կենցաղային թափոններից և հանձնել Էլեկտրական սարքերի ընդունման հատուկ կետ վերամշակելու համար:



**9. ՄԵՐՏԻՖԻԿԱՑԱՆ ՄԱՍԻՆ ՏԵՐԿՈՒԹՅՈՒՆ, ԵՐԱՇԽԻՔԱՅԻՆ ՊԱՐՏԱԿԱՆՈՒԹՅՈՒՆՆԵՐ**

Այս ապրանքի ծառայության ժամկետը 10 տարի է՝ սկսած այն վերջնական սպառողին վաճառելու ամսաթվից, եթե ապրանքը օգտագործվում է սույն ձեռնարկում նշված ցուցումների և գործող տեխնիկական չափանիշների խիստ համապատասխան: Ծառայության ժամկետի ավարտից հետո դիմեք ձեր մտապահ սպասարկման կենտրոն՝ սարքի հետագա շահագործման վերաբերյալ առաջարկու-թյուններ ստանալու համար: Ապրանքի արտադրության ամսաթիվը նշվում է սերիայի համարում (2 և 3 նիշերը՝ տարի, 4 և 5 նիշերը՝ արտադրության ամիս): Սարքի սպասարկման ժամանակ որևէ հարցի ծագման կամ դրա անսարքության դեպքում դիմեք TM CENTEK-ի լիազորված սպասարկման կենտրոն: Կենտրոնի հասցեն կարելի է գտնել <https://centek.ru/serwis> կայքում: Աջակցության ծառայությունների հետ կապ հաստատելու վիճակներ հեռ +7 (988) 35-66-380, VK vk.com/centek\_krd: Գլխավոր սպասարկման կենտրոն՝ ՍՊԸ «Ալթրևա-Սերվիս», ք. Կրասնոդար: Հեռ: +7 (861) 991-05-42: Հեռուստացույցը համապատասխանում է TV P6 100085149.176-2004 տեխնիկական պահանջներին:

**Ապրանքը ունի համապատասխանության սերտիֆիկատ՝**  
 № EA3C KG417/046.BY.02.03705 ից 17.12.2024 թ.:



Արտադրման ամսաթիվը նշված է փաթեթավորման վրա:  
**ԼԵՂՈՒՄ.** ապրանքը չի պարունակում թանկարժեք մետաղներ:

**10. ԱՐՏԱԴՐՈՂԻ ԵՎ ՆԵՐՄՈՒԾՈՂԻ ՄԱՍԻՆ ԵՐԵՎՈՒԹՅՈՒՆ**  
**Ներմուծող՝ «ՀՂՈՐԻՍ» ԲԸ: Հասցե՝** Ռուսաստան, 125627, ք. Մոսկվա, փող. Սոկոլովո-Սեչչերսկայա, թ. 29: **Արտադրված է Բելառուսի Հանրապետությունում:**

**ՀԱՐՁԵԼԻ ՍՊԱՌՈՂ!**

Բոլոր սարքերի համար երաշխիքային ժամկետը 24 ամիս է՝ սկսած վերջնական սպառողին վաճառելու ամսաթվից: Տվյալ երաշխիքային կտրուկով արտադրողը հաստատում է այս սարքի սպասուևակությունը և պարտավորվում է անվճար հիմունքով վերացնել արտադրողի սերքով առաջացած բոլոր անսարքությունները:

**ԵՐԱՇԽԻՔԱՅԻՆ ՍՊԱՍԱՐԿՄԱՆ ՊԱՏՄԱՆՆԵՐԸ**

- Երաշխիքը գործում է գրանցման հետևյալ պայմանները կատարելու դեպքում՝
  - հարկավոր է ճիշտ և պարզ կերպով լրացնել արտադրողի բնօրինակ երաշխիքային կտրուկ՝ նշելով մոդելի անվանումը, սերիայի համարը, վաճառքի ամսաթիվը, ավելացնելով վաճառող ընկերության կնիքը և վաճառող ընկերության ներկայացուցչի ստորագրությունը երաշխիքային կտրուկի վրա, կնիքներ յուրաքանչյուր կտրուկով կտրուկի վրա, գևողի ստորագրությունը:
  - Արտադրողը իրավասու է մերժել երաշխիքային սպասարկումը վերջնական փաստաթղթերը չներկայացնելու դեպքում, կամ եթե դրանցում նշված տեղեկությունը թերի, անհավանալի կամ հակասական է:
- Երաշխիքը գործում է օգտագործման հետևյալ պայմանները կատարելու դեպքում՝
  - պետք է սարքը օգտագործել ձեռնարկում նշված ցուցումների խիստ համապատասխան,
  - հարկավոր է հետևել անվտանգության կանոններին ու պահանջներին:
- Երաշխիքը չի ներառում սարքի պարբերական սպասարկում, մաքրում, տեղադրում, կարգաբերում սեփականատիրոջ տանը:

4. Երաշխիքը չի տարածվում հետևյալ դեպքերի վրա՝
  - մեխանիկական վնասվածքներ,
  - սարքի բնականոն մաշում ժամանակի ընթացքում,
  - օգտագործման պայմանների չպահպանում կամ սխալ գործողություններ սեփականատիրոջ կողմից,
  - սխալ տեղադրում, բեռնափոխադրում,
  - բնական աղետներ (կայծակ, հրդեհ, ջրհեղեղ և այլն), ինչպես նաև վաճառողից և արտադրողից չկախված այլ պատճառներ,
  - կողմնակի առարկաների, հեղուկների, միջատների ընկնելը սարքի մեջ,
  - վերանորոգում կամ կառուցվածքային փոփոխություններ չիսխառված անձանց կողմից,
  - սարքի օգտագործումը պրոֆեսիոնալ կապտակներով (ծանրաբեռնվածությունը գերազանցում է կենցաղային օգտագործման մակարդակը), սարքի միացումը էլեկտրամատակարարման հեռահաղորդակցական և կաբելային ցանցերին, որոնք չեն համապատասխանում պետական տեխնիկական չափանիշներին,
  - ապրանքի հետևյալ պարագաների փացումը, եթե դրանք փոխարինումը նախատեսված է կառուցվածքով և կապված չէ ապրանքի ապամոնտաժման հետ՝
    - ա) հեռակառավարման վահանակները, կուտակիչ մարտկոցները, էլեկտրասուղցման տարրեր (մարտկոցներ), էլեկտրասուղցման արտաքին բլոկներ և լիցքավորիչներ,
    - բ) սպառվող կուրթեր և պարագաներ (փաթեթ, պատյաններ, գոտիներ, պաշտակներ, ցանցեր, դանակներ, շշեր, ափսեներ, տակդիրներ, վանդակներ, շամփուրներ, փղղրակներ, խողովակներ, խոզանակներ, կցորդներ, փոշեծավաք պարկեր, ֆիլտրեր, հոտի կլանիչներ),
    - մարտկոցներով աշխատող սարքերի դեպքում աշխատանք ոչ համապատասխան կամ սպառված մարտկոցների հետ,
    - կուտակիչ մարտկոցներով աշխատող սարքերի դեպքում կուտակիչ մարտկոցներ լիցքավորելու կանոնների խախտումների պատճառով առաջացած վնասներ:
5. Այս երաշխիքը տրվում է արտադրողի կողմից ի հավելումս սպառողի գործող օրենսդրությամբ սահմանված իրավունքների և որևէ կերպ չի սահմանափակում դրանք:
6. Արտադրողը պատասխանատվություն չի կրում մարդկաց, ընտանի կենդանիներիև, սպառողի կամ երրորդ անձանց գույքին TM «Centek»-ի սպարանքի կողմից ուղղակիորեն կամ անուղղակիորեն հասցված որևէ վնասի համար, եթե դա տեղի է ունեցել սպարանքի օգտագործման և տեղադրման կանոններն ու պայմանները չպահպանելու, սպառողի կամ երրորդ անձանց դիտավորյալ կամ անզգույշ գործողությունների (անկործարյան), ֆորմաժորային հանգամանքների արդյունքում:
7. Սպառարկման կետերուն սպարանքը ընդունում է միայն մաքուր վիճակում (սարքի վրա չպետք է լինեն սննդի մնացորդներ, փոշի և այլ կեղտեր):

**Արտադրողը իրավասու է փոխել սարքի դիզայնը և ընկալափոխը առանց նախնական ծանուցման:**

# ENGLISH

## DEAR CUSTOMER!

Please read this entire manual before using it, and then save it for further use. Always observe the following precautions to avoid dangerous situations and ensure maximum productivity of your TV.

**The TV is a household appliance and is not intended for industrial and commercial use!**

A TV is an electronic device for receiving and displaying images and sound, transmitted wirelessly or via cable (including television programs or signals from video playback devices – for example, DVD/Blu-ray players, game consoles, etc).

**WARNING: TO AVOID ELECTRIC SHOCK, DO NOT TRY TO DISASSEMBLE THE TV AND FIX THE MALFUNCTION YOURSELF! ASK CERTIFIED SPECIALISTS FOR HELP!**

### 1. SAFETY PRECAUTIONS

**WARNING: IN ORDER TO AVOID ELECTRIC SHOCK, DO NOT TRY TO DISASSEMBLE THE TV AND FIX THE MALFUNCTION YOURSELF! ASK FOR HELP FROM CERTIFIED SPECIALISTS!**

**⚡ A lightning bolt inside an equilateral triangle warns the user about the presence of an uninsulated «dangerous voltage».**

**⚠ The exclamation mark inside the triangle indicates important operating and maintenance instructions that are worth paying attention to.**

**ATTENTION! Do not try to modify this product in any form without written permission from the supplier.**

The images and illustrations in this user manual are provided for reference only and may differ from the actual appearance of the product. The design and specifications of the product can be changed without prior notice.

### Warning

#### IMPORTANT WARNINGS AND CAUTIONS!

Improper handling of the appliance may result in personal injury and property damage. This product has been designed and manufactured with the highest safety priority, BUT IMPROPER USE CAN CAUSE ELECTRIC SHOCK OR FIRE.

- To prevent potential risks, please follow the following instructions for installation, operation and cleaning of the product.
- Use only accessories specified by the manufacturer. Using accessories not recommended by the manufacturer may result in injury.
- To reduce the risk of fire or electric shock, do not expose this appliance to rain or moisture. Do not install liquid containers on the device. Do not expose the device to drops or splashes.
- Do not use or store flammable or combustible materials near the device, as this may lead to a fire or explosion. Do not place any sources of open flame (lit candles, cigarettes or incense sticks) on the top of the TV.

**WARNING:** to prevent the spread of fire, always keep candles and other sources of open flame away from the device.

- When installing the TV, it is necessary to maintain a distance of at least 4 cm between the TV and other objects (wall, shelf, furniture sidewalls, etc.) to ensure

proper ventilation. Lack of ventilation can lead to a fire or problems with the device due to its excessive heating.

- This product is intended for use ONLY (!) with the type of power supply indicated on the label. If you are not sure about the type of power supply in your home, contact your local electric power company.
- Do not overload power outlets, extension cords or adapters, this may cause a fire or electric shock.
- Before installing the TV, make sure that the voltage in your network corresponds to the voltage indicated on the device nameplate.
- For safety reasons, most devices are recommended to be plugged separately into an outlet without using various tees and splitters.
- The plug of the device is used to connect / disconnect the device to / from the mains, it must be easily accessible.
- When you montage the device on the wall, install it according to the instructions provided by the manufacturers of the bracket/TV.
- Do not place the product on an unstable stand, tripod or table. Installing the product on an unstable surface may cause it to fall, as well as damage to the product.
- Always place the TV on furniture that can safely hold it. Make sure that the edges of the TV do not go beyond the furniture on which it stands.
- Never put objects into the TV through holes or openings. There is a high voltage in the device, and inserting an object can lead to electric shock and/or short circuit of the internal parts. For the same reason, do not allow water or other liquid to get on the product.
- This device must only be serviced by an authorized and properly trained technician. Opening the lid or other attempts to repair the device by the user, may cause serious damage or death due to electric shock, as well as fire.
- If the appliance needs repair, make sure that the service technician uses spare parts specified by the manufacturer or having the same characteristics and efficiency as the original spare parts. The use of foreign parts may lead to fire, electric shock and/or other risks.
- When the service or repair is completed, ask a specialist to do a safety check to make sure that the TV is in proper working condition:
- Do not allow children to play with the plastic bag in which the TV was packed. If the requirement is not met, it may result in suffocation.
- Batteries (battery pack or installed batteries) should not be exposed to excessive heat (sunlight, fire, etc.). Do not dispose of batteries with household waste. Return them to the collection point of old batteries.
- Install the antenna away from high-voltage power lines and communication cables and make sure it is installed securely. If the antenna touches a power line, touching the antenna may cause a fire, electric shock, or serious damage.

### 1. Operating conditions:

- air temperature from +10 to +35 °C
- the relative humidity of the air is not more than 80 % at a temperature of 25 °C
- atmospheric pressure from 86 to 106 kPa (650 to 800 mm Hg)

### 2. Storage conditions:

at temperatures from 5 °C to 40 °C in enclosed spaces and in the absence of acid, alkaline and other aggressive impurities in the air. Storing the TV without packaging is not allowed.

### 3. Transportation conditions:

packaged televisions can be transported by all types of transport under conditions corresponding to group 5 of GOST 15150-69 at ambient temperatures from -20 °C to 50 °C.

4. - Means alternating current.

=== Means direct current.

### Safety instructions

1. Read and save these instructions. Follow the instructions and follow all warnings.
2. Do not use the appliance near water.
3. Do not close the ventilation. Do not cover the ventilation openings with objects such as newspapers, tablecloths, curtains, etc.
4. Do not install near heat sources such as radiators, heaters, stoves or other appliances (including amplifiers) that emit heat.
5. Do not use a power outlet that is damaged or does not fit the type. Make sure that the plug and socket are properly connected. Protect the plug and socket from dust and contact with metal objects.
6. Tell the children that it is dangerous to climb on furniture to get the TV remote control.
7. If you use a mobile TV stand, then be careful when moving it to avoid injury from tipping over. Unexpected stops, excessive efforts and uneven floor surface can cause the product to fall off the stand.
8. For additional protection of the device during a thunderstorm or when it is left unattended and not used for a long time, unplug it from the outlet and disconnect the cable system.
9. For maintenance, contact qualified service personnel. If the power cord is damaged, its replacement must be carried out by the manufacturer, service department or qualified personnel to avoid danger.
  - The device is not intended for use by persons (including children) with reduced physical, sensory or mental abilities or lack of life experience or knowledge, unless they are supervised or instructed to use the device by a person responsible for their safety.

Children should be supervised to prevent playing with the device.

#### NOTE:

Do not plug the TV into an outlet with power above the specified range. Before connecting to an external device, please first make sure that the TV and the external device have been disconnected. Before switching on, check that the name and color of the plugs and connectors match.

Please, when disconnecting the power cord, hold on to the insulated part of the plug, do not touch the metal part.

#### NOTE:

Disposal of this product must be carried out in accordance with local regulations. Do not dispose of this product with general household waste disposal. Sometimes, several inactive pixels can be displayed on the screen as a fixed blue, green or red dot. Please note that this does not affect the performance

of your product.

Do not touch the screen, do not hold your fingers on it for a long period. This may produce a temporary distortion effect on the screen.

It is not recommended to keep a real (static) image on the screen for a long time, and also it is not necessary to make the image too bright: reduce the brightness and contrast when the image is real (static).

### 2. SCOPE OF SUPPLY

- Television – 1 pc.
- Remote control unit (RC) – 1 pc.
- RC battery\* – 2 pcs.
- Removable foot – 2 pcs.
- Set of screws for foot attachment – 1 pc.
- Set of rubber washers for feet\* - 1 pc.
- mini AV cable\* - 1 pc.
- User Manual – 1 pc.

\*supplied optionally.

### 3. ASSEMBLY

#### Installing the Feet

1. Open the box and remove the TV and the feet.
2. Ensure that the television is turned off.
3. Remove protective film from the TV and the feet.
4. Lay the TV, with the screen down, on a soft surface to prevent damage.
5. Insert the feet into the sockets in the bottom of the TV.
6. Fasten the feet using all the screws included in the supply.
7. (optional) After fastening the feet to the TV housing insert the rubber washers from the accessory set into the respective openings in the bottom part of the feet.

#### Mounting the TV to a wall

1. Carefully lay the TV on a table covered with soft fabric to avoid scratches.
2. Use a screwdriver to remove the screws fastening the stand/feet. Remove the stand/feet. Be careful to avoid damaging the parts.
3. Set up the wall mount so that it can be fastened to the wall as shown in Figures 3 and 4.
4. Drill 4 holes in the wall (the scale is shown for reference) and screw in the 4 anchor bolts.
5. Use a screwdriver to screw in the bolts on the back side of the TV as shown in Fig 4. Place the TV on the wall.

#### NOTE:

1. The TV wall mount complies with the VESA standard.
2. The use of the wall mount is optional.
3. There should be no other objects on or near the wall when mounting the TV.
4. The TV should be mounted to the wall by a skilled technician.
5. Observe the assembly instruction when mounting the TV.
6. The pictures are shown for reference.

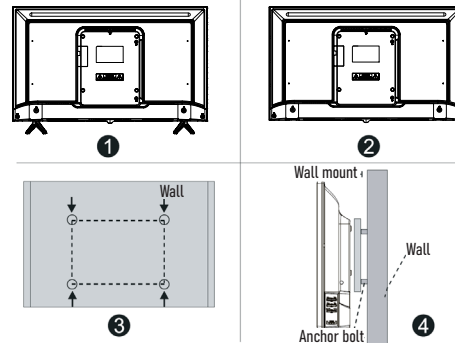

TV DIMENSIONS (DIAGRAM 1)

Model	CT-TV0022-32 QLED	CT-TV0022-40 QLED	CT-TV0022-43 QLED	CT-TV0022-50 QLED	CT-TV0022-55 QLED
Size without stand (mm)	715x423	891x507	954x553	1110x640	1225x705
Size with stand (mm)	715x484	891x560	954x605	1110x703	1225x768
A (mm)	715	891	954	1110	1225
B (mm)	484	560	605	703	768
C (mm)	423	507	553	640	705
D (mm)	82	64	63	77	77
E (mm)	47	53	52	46	56
F (mm)	208	217	217	267	267
G (mm)	688	783	820	1101	1119
H (mm)	75	66	64	81	81
I (mm)	100	200	200	200	200
J (mm)	100	100	100	300	300

#### 4. STARTING OPERATION

##### FRONT PANEL OF THE TV

Please carefully read the relevant sections "Important Notices and Warnings" and "Safety Precautions" before operating the appliance.

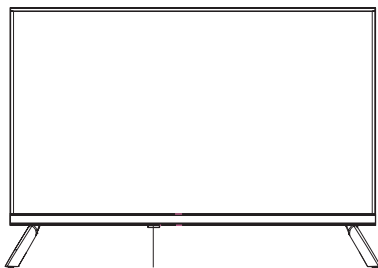

Remote control sensor / Power indicator

##### TV CONNECTORS

FOR MODEL CT-TV0022-32 QLED

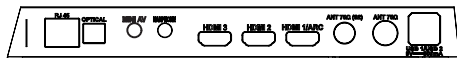

FOR MODELS CT-TV0022-40 QLED, CT-TV0022-43 QLED



FOR MODEL CT-TV0022-50 QLED



FOR MODEL CT-TV0022-55 QLED



**RJ 45** – LAN RJ-45 local area network connection port. Use a LAN cable with RJ-45 connector (not included).

**OPTICAL** – used for connecting audio systems with optical audio input. When connecting an audio system that is not compatible with ARC using an HDMI cable, you need to connect an optical audio cable to the DIGITAL AUDIO OUT (OPTICAL) jack to output digital audio.

**HDMI** – input for HDMI. Ability to connect an external audio system via HDMI Audio Return Channel (ARC) for HDMI1 input only.

**USB** – port for connecting USB 2.0 type devices (operates in "Media player" mode).

**ANTI** – antenna connection port (75 Ohm).

**ANT2 (SATELLITE)** – satellite antenna connection port.

**DIGITAL AUDIO OUT** – coaxial digital audio outlet.

**AV** – TV inlet connections for left/right audio channels from different sources with a composite intake signal connected.

**COMMON INTERFACE** – slot for CAM module connection.

**EARPHONE** – headphone connection port.

**INPUT VIDEO L/R** – input connectors for connecting left/right audio channels of various external sources with a composite external signal.

**⏻** – Power ON/OFF button.

##### STARTING OPERATION

###### Using the Remote Control

- Point the RC unit towards the RC sensor located on the TV. The RC may not work if is some object located between it and the RC sensor on the TV.
- The RC may not work properly if the TV is operated in a brightly lit room.
- The maximum effective range for proper operation of the RC unit is approximately 7 meters.

###### Replacing RC Batteries

Replace depleted batteries without delay. Install the batteries according to instructions to ensure proper operation of the RC unit.

**ATTENTION!** Incorrectly installed batteries can cause an explosion. Replace the batteries with batteries of the same or equivalent type.

###### Installing the Batteries into the RC Unit

1. Open the cover on the back side of the RC unit.
2. Insert two AAA type batteries. Ensure that the "+" and "-" markings on the battery ends are aligned with the markings inside the battery compartment.
3. Close the battery cover.

###### Turning the TV On and Off

- Turning the TV on:

Connect the TV to power supply. If the TV has a main power switch, switch it on first. In the standby mode press the power button on the RC unit to turn the TV on.

- Turning the TV off:

Press the power button on the RC to switch the TV to standby mode.

Do not leave the TV in standby mode for a long time. It is recommended to pull the plug from the electric socket.

###### NOTE:

In case of an accidental power failure the TV will automatically return to standby mode when the power supply is restored. Avoid frequent power startups and shutdowns in order to ensure proper functioning of the TV; it is recommended to pull the plug from the electric socket in case of an accidental power failure.

##### REMOTE CONTROL UNIT (RC)

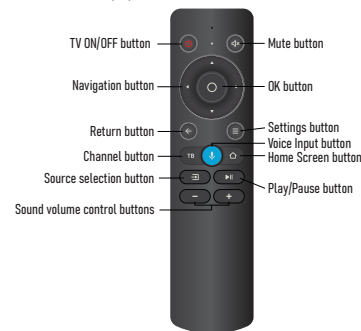

###### NOTE:

The RC buttons may differ from the images in the User Manual.

###### Initial Setup

1. Connect the TV to an electric socket and press the 0 (ON) button on the RC unit or the TV housing. Wait for the TV to start up and display the greeting message. Then press OK on the RC.
2. Read the user agreement and press OK on the RC.
3. Select the method to connect the TV to the Internet: via Wi-Fi or a local area network. If a wireless network is used, find its name on the list, press OK on the RC and enter the network password. To connect to a local network simply connect the LAN cable and select Local Network. If you do not wish to connect the TV to the Internet, press Skip – the system will proceed to RC connection (see Section 7). Note that you will not be able to watch Internet TV channels and videos and the TV's software will not be updated without an Internet connection.
4. The TV will start searching the Internet for software updates. Wait for the operation to complete.
5. Enter your Yandex account:
  - If you have the Yandex application installed in your smartphone and you are authorized in it, open it, press the camera icon in the search field and scan the QR code displayed on the TV screen.
  - If you have no Yandex application, open the web browser in any PC connected to the Internet and enter [yandex.ru/activate](http://yandex.ru/activate) in the search prompt. If an authorization dialog is displayed – enter your account data. Then enter the code from the TV screen and press Enter.
  - If you use two-step authorization in your Yandex account, open the Yandex.Key application and scan the QR code displayed on the TV screen.
6. Wait for the authorization to complete and press OK on the RC.
7. A request for RC connection to the TV via Bluetooth will now be displayed. To initiate the connection simultaneously press and hold the volume up and volume down buttons until the indicator flashes. When the connection is established

the TV's home screen will open.

## HOME SCREEN

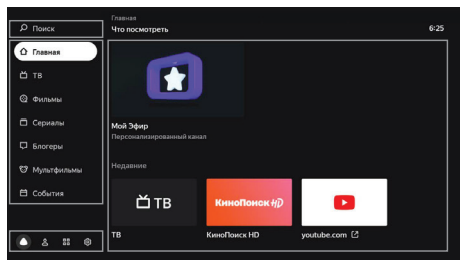

**Search** – select to find a video on the Internet.

**Main** – TV channels and videos recommended personally to you. The more videos and shows you view, the more accurate the recommendations will become. In this section you can also activate "MyBroadcast", a channel on which the programme listing is compiled based on your preferences.

**TV** – analog, digital, cable, satellite and Internet channels available on the TV.

**Movies** – thousands of films: from the legends of cinematography to new arrivals and exclusive offers\*.

**Series** – the best Russian and foreign TV/movie series\*.

**Bloggers** – YouTube videos.

**Cartoons** – animation series, short and full length animation movies\*.

## BASIC SCREEN FUNCTIONS



– TV Applications (see "Using the Applications" Section).



– TV Setup (see "Setup" Section). This function can also be displayed using the  button on the remote control.



– Account Management (see "Add Account" Section).

\*Requires the Yandex.Plus or KinoPoisk subscription. The current promo codes or promo periods also apply.

## SETUP

### Connect an RC Unit or Other Device via Bluetooth

If you have not already linked the RC unit and the TV via Bluetooth, you can do it afterwards, otherwise you will not be able to use Voice Input. Besides, you can also connect a keyboard, mouse, joystick or other control device:

- In the Home Screen press , then select Device Setup and, in the RC and Accessories section, select Add Device.

- Set the device to the connection mode. If you want to link an RC, simultaneously press and hold both volume control buttons until the indicator flashes.
- Wait for the TV to detect the device and connect to it.

## Changing the Date and Time

- In the Home Screen press , then select the Device Setup section, then select Date & Time.
- Change settings:
  - To enable the date and time to be automatically updated via the Internet, press Automatic Date and Time Setup and activate the option Use Web Time. If the time for the wrong time zone is displayed, return to the date and time settings menu, click Select Time Zone and select the time zone of your region.
  - If you wish to set the date and time manually, click Automatic Date and Time Setup and deactivate the option Use Web Time. Then enter the desired date and time in the date and time setup menu.

## Changing the Screen Settings

- In the Home Screen press , then select Image.
- Change the settings:
  - **Backlight.** Changes the screen brightness.
  - **Image Mode.** The brightness, contrast, edge smoothing and other settings selected for the specific type of video. Select the mode that corresponds to what you watch most often: e.g. the Sport mode will be best for sports programmes and videos.
  - **Color Temperature.** The color shade superimposed on the picture. Usually, video will look best at standard or warm color temperature, however it may be worth it to experiment and choose the temperature that suits you best.
  - **Noise Reduction.** When this option is activated the TV will try to automatically enhance the picture: remove noise and blur. If you usually watch high quality video, you can leave noise reduction at the medium level or turn it off.
  - **Image Format.** Sets the screen size ratio. The default screen ratio is 16:9, as it fits most TV channels and videos. If you watch videos of a different format or want to magnify the picture, select the appropriate item on the list.
  - **MEMC.** Makes the picture smoother and sharper by adding extra frames to the videos. This setting is not required for good quality video: you may turn it off or leave it at medium level.

## Changing the Audio Settings

- In the Home Screen press , then select Sound.
- Change the settings:
  - **System Sounds.** Turn it off if you do not wish the RC commands (menu navigation, text input, etc.) to be accompanied with sounds.
  - **Volume Equalization.** Equalizes the volume of different channels and videos, so that the sound does not drastically change when switching between channels.
  - **3-D Sound.** Processes the sound in such a way that it has a surround effect even from the 2 speakers of the TV.
  - **Audio Mode.** Sound settings selected for the specific type of video. Select the mode that corresponds to what you watch most often: e.g. the Music mode will be best for music video clips.

- **Digital Audio Output.** Select between digital or analog audio signal transmitted to the external audio system. Select PCM to force digital audio output, Auto – the TV will independently determine the type of transmitted audio signal and OFF if you don't wish to transmit digital audio. Some audio systems cannot receive digital audio signal. In this case turn digital audio output off or switch it to Auto.

## TV Channel Setup

### Search for Analog Channels

- Connect the antenna to the TV as shown in the "Antenna Connection" section.
- In the Home Screen press , then select Channel Setup and choose Analog TV.
- If you wish to find all available channels, click on Automatic Channel Setup. To add a channel manually, select Manual Channel Setup and enter the parameters of the desired channel.

### Find Digital Channels (Antenna)

- Connect the antenna to the TV as shown in the "Antenna Connection" section.
- If the TV service provider requires the use of a decoder card, insert the card into the COMMON INTERFACE slot on the back panel of the TV.
- In the Home Screen press , then select Channel Setup and choose Digital TV (Antenna).
- In the Country list, find your country.
- Select the channel storage procedure. Activate the LCN option to store the channels in the sequence defined by the TV broadcast provider, or deactivate it if you wish that the channels are arranged according to frequency. This option is only available with automatic channel setup.
- If you wish to find all available channels, click on Automatic Channel Setup. To add a channel manually, select Manual Channel Setup and enter the parameters of the desired channel.

### Find Digital Channels (Cable TV)

- Connect the antenna to the TV as shown in the "Antenna Connection" section.
- If the TV service provider requires the use of a decoder card, insert the card into the COMMON INTERFACE slot on the back panel of the TV.
- In the Home Screen press , then select Channel Setup and choose Digital TV (Cable).
- In the Country list, find your country.
- If you wish to find all available channels, click on Automatic Channel Setup. To add a channel manually, select Manual Channel Setup and enter the parameters of the desired channel.

### Find Satellite Channels

- Find out the satellite connection parameters from your satellite TV provider:
  - Satellite names, longitude direction and angles, group (band).
  - Satellite transponder specifications: frequency, data transfer speed, polarity.
  - Specifications of your satellite dish, converters (LNB) and switchers: converter type, DiSEqC protocol version and switching signal tone, as well as if the switcher supports the Toneburst technology.

- Connect the antenna to the TV as shown in the "Antenna Connection" section.
- If the TV service provider requires the use of a decoder card, insert the card into the COMMON INTERFACE slot on the back panel of the TV. You can find detailed information on the card in the "Connecting a CI+ Conditioned Access Module".
- In the Home Screen press **⊞**, then select Channel Setup and choose Satellite TV.
- Check if the parameters of each satellite at which the antenna is aimed are specified correctly: find the satellite on the list, then press and hold the OK button on the RC; a popup menu will appear. Select Edit in the menu. If the desired satellite is not on the list, press **➔** and enter the parameters of the satellite.
- Select the satellite, go to the Transponder list and find the transceivers of the satellites from which the antenna will receive the signal. Check if the parameters of each transponder are specified correctly: select the transponder, then press and hold the OK on the RC; a popup menu will appear. Select Edit.
- Select the satellite, go to the Scanning Parameters list and enter the switcher and converter settings.
- Press Start Search and specify the search parameters:
  - **Search Type.** Select Network Search, if you have specified the correct transponders; the TV will quickly poll them and compile a list of channels. If you are not sure that the transponder parameters are set up correctly, use the Blind Search option; the TV will scan the whole frequency range of the satellites and independently detect the transponders and the channels available on them.
  - **Channel Type.** If you want the TV to store only free-of-charge channels, select Free Channels. In order to store both free and paid channels, choose All Channels.
  - **Service Type.** Specify which type of channels will be stored: television (DTV), radio or all.
- Click Start Search and wait for the satellite scan to complete. This can take up to 30 minutes.

#### Add Channel to Favorites

The selected channels will be displayed in the Favorites group of the channel list, so they can be found quickly.

To add a channel:

- In the Home Screen, press TV.
- Select a channel, then press and hold the OK button on the RC until the ♥ symbol appears near the channel name.

#### Activate Child Mode

- In the Home Screen press **⊞**, then select Device Settings and choose Parental Control.
- Set the access code: children will not be able to change parental control settings without knowing the password.
- Select the level of search filtration and age limitations. Next time when you attempt to open the Parental Control menu, the TV will require the current PIN code to be entered. If you forget the code and enter the wrong code five times, the TV will require the code to be reset. Enter the master PIN code 0000, then define the new code.

#### Re-Connect to the Internet

If the TV has been connected to the Internet with a cable, disconnect it and re-connect as described in the "Connecting External Devices" section.

To re-connect the TV to Wi-Fi:

- Disconnect the cable from the LAN port if the TV has been connected to the Internet with the cable.
- In the Home Screen press **⊞**, then select Network.
- If you want to re-connect the TV to a network the password of which has been changed, delete it first. To do this, select the network in the available networks list and click Delete the Network.
- Find the desired network in the list of available networks and enter its access password.

#### Add Account

If you use the TV together with your family, add the accounts of your family members to the TV. You will be able to switch between accounts: the watching history will not be mixed, therefore the lists of TV channels and videos recommended for each family member will be more accurate.

To add an account, in the Home Screen press **⊞**, select Add User and follow the instructions on the screen. The added account will automatically become active – the recommendations will be chosen taking into account the owner's preferences, his/her Plus or KinoPoisk subscriptions will also be used.

If any of the accounts is no longer needed, exit from it: in the Home Screen press **⊞**, then choose an account and press Exit Account.

#### Update Software

The TV automatically searches for software updates and installs them. If you wish to check the current software version or update it manually, proceed as follows:

- In the Home Screen, press **⊞**, then go to the Device Settings section.
- Select About the Device. The current software version will be displayed in the Build section. In order to update the software, press System Update.

#### Restore Default Settings

In the Home Screen, press **⊞**, then go to the Device Settings section and select Storage and Reset. Press Default Settings, confirm the action and wait for the reset to complete. Then set up the TV once again.



#### Other Settings

For other TV settings refer to the information available at [yandex.ru/support/smart-tv](http://yandex.ru/support/smart-tv)

#### Watch TV Channels, Movies, Serials and Videos

This TV does not require to be connected to a cable, satellite or analog TV broadcast network: it already provides the possibility to watch dozens of Internet TV channels. And if you have a Yandex.Plus or KinoPoisk subscription, you can choose a film or serial from the KinoPoisk library.

To watch a TV programme, film, serial, video blog or cartoon, select the desired menu section in the left section of the screen. If you do not know what to watch, go to the Main section: it contains the videos recommended to you.

#### Search for Videos on KinoPoisk or on the Internet

In order to find a video on the Internet or a movie in the KinoPoisk® library, select Search in the left section of the screen and type in the name of the video. Besides, you can enter the name by voice input. To do this, press the button **⌵** on the RC and say what you want to find. Voice input is only active if the RC is connected to the TV via (see "Connect an RC Unit or Other Device via Bluetooth®").

#### Play a Video from an External Device

- Connect the TV and the device as described in the "Connecting External Devices" section.
- Press the **⊞** button on the RC, then find the source to which the device is connected in the signal source list.

\*A Yandex.Plus or KinoPoisk subscription is required for movies and serials. An active promo code or promo period will also apply. Internet TV programmes and videos can be watched free of charge.

#### Play Media Files from a USB Storage Device

The TV supports the following USB storage devices:

- up to 2 TB capacity with the NTFS file system;
- up to 128 GB capacity with the FAT32 file system;
- up to 2 GB capacity with the FAT16 file system.

**NOTE.** The TV may be incompatible with some external USB devices. Besides, some USB devices may require an external power supply.

Media files of the following formats can be played:

**Pictures** - PNG, JPEG, BMP.

**Music** - AAC, MP3 (32–320 kb/s). For the TV to correctly display the author and track name the metadata in the MP3 file should be in the ID3v2.4 format and use the UTF-8 character table.

**Video** - AVI, TS, VOB, MPG (MPEG-2), MP4, MKV.

**Subtitles** - SRT (Unicode). To read the subtitles correctly, the .SRT file should be stored in the same folder as the video and both files should have the same filename. Besides, ensure that the subtitle text is in the Unicode format.

For safe connection of USB data carriers refer to the "Connecting External Devices" section. In order to play a media file, in the Home Screen press **⊞** and start the Media Player application. Once in the application, find and open the desired file – movie, photo or audio track.

#### Play Sound Via External Audio System or Headphones

Plug the audio system or headphones cable into the port on the back panel of the TV. An audio system should be connected to the DIGITAL AUDIO OUT port, the headphones – to the 3.5 mm audio port. Sound will be immediately played via the connected device.

For detailed information refer to the "Connecting External Devices" section.

#### Using the Applications

You can start third-party applications on the TV, such as: browsers, media players, online cinema applications, etc. Some of them are preinstalled; others can be installed from the application store in the TV.

In order to start an application, in the Home Screen press **##**, then select the desired application. If the application is already installed, wait for it to start up. If the application is not installed, press Install.

#### Transmitting Video Signal from Smartphone or Tablet

In the Home Screen, press **##** and start the Screen Mirroring application. Then activate the broadcasting function in the smartphone or tablet and select the TV from the list of available devices.

For detailed information on screen mirroring refer to the operating documentation of your smartphone or tablet.

#### Restart or Turn Off the TV

Press and hold the power button on the RC unit or the TV housing. The shutdown or restart commands will appear on the screen – select the desired option.

### 5. TROUBLESHOOTING INSTRUCTION

#### Troubleshooting

If you experience any malfunctions during TV operation, turn it off and on again. You can also use the table below to identify and eliminate malfunctions. If the malfunction cannot be eliminated, contact a technical service center.

PROBLEM	SOLUTION
The TV will not turn on (the standby mode indicator does not light)	Check connection of the TV's power cable to the 220–240 V ~50/60 Hz power supply grid. Check for voltage in the electric socket. Disconnect the power cable from the electric socket, wait for 2 to 3 minutes and plug it in again. Check operation of the RC unit
No TV signal reception	Check correctness of the TV setting. Select another TV channel. Check correctness of antenna cable connection. There may be an antenna failure or a temporary loss of transmitting station signal
No sound is played	Check sound volume setting. Ensure that the sound is not muted with the button. Check correctness of sound system selection in the channel settings. Check correctness of the sound settings
Disturbed image color rendering	Check correctness of color system selection in the channel settings. Check correctness of the image settings. The signal from the transmitting station may be weak or disturbed; select a different channel

The TV cannot be controlled from the RC unit	Open the RC battery compartment and replace the batteries. Point the RC unit emitter directly at the RC sensor on the front panel of the TV. There should be no obstacles (furniture items, etc.) between the RC unit and the RC sensor of the TV. The distance between the RC unit and the RC sensor of the TV should not exceed 5 meters, and the angle of deflection from the imaginary line perpendicular to the screen should not exceed 20 degrees
Blinking image or stripes in the PC-HDMI mode	Incorrect computer settings. Start up the computer in safe mode and select the right screen settings
Individual small dots (pixels) appear on the screen	This TV is equipped with a high-resolution LC screen matrix. The modern matrix manufacturing technology allows for the occurrence of individual small dark or colored dots (pixels) in the screen image, which do not disturb the overall image perception. All matrixes have been factory tested and comply with the industry standards for this product group
The USB does not work	Disconnect the USB storage card (external USB device) from the TV's USB interface. Carefully reconnect the device
Some files on the USB device cannot be read	The types of files readable via the USB interface should comply with the specification. Ensure that the TV supports this type of files (see the "Play Media Files from a USB Storage Device" section)
Crackling or humming sound during operation or upon shutdown	This is a normal occurrence caused by thermal contraction of the plastic during temperature and humidity fluctuations. The TV can emit a quiet humming noise caused by electric circuit operation. This is not a malfunction
Slow response to control commands	The TV requires a certain time for the proper execution of a control command. Make a sufficient break between different control inputs to ensure stable operation of the TV. This does not affect the functionality of the TV and is not a malfunction
Problems with the Yandex.Plus or KinoPoisk subscription	If you have a Yandex.Plus subscription – study the recommendations on the website <a href="http://yandex.ru/support/plus/troubleshooting.html">yandex.ru/support/plus/troubleshooting.html</a> . Information on KinoPoisk HD is available at <a href="http://yandex.ru/support/kinopoisk/subscription-kinopoisk.html">yandex.ru/support/kinopoisk/subscription-kinopoisk.html</a>

Online video playback is jerky or retarded	Stop the playback, wait for 2 to 3 minutes, then resume the playback. The wrong tariff plan may have been selected with your Internet provider. It is recommended to use a tariff plan with a minimum data transfer speed of 10 Mbit/s. The speed can be reduced if additional wireless devices are connected to your home WLAN router. Check the router specifications and settings, replace the router in case of malfunctions
One of the installed third-party applications does not work (or operates without sound, or has other malfunctions)	The problem is probably related to the software (application) itself. Try to start it again later or contact the customer support service of the developer company. The Manufacturer shall not be liable for the functioning of third-party applications
Wireless mouse does not work (cannot be controlled)	Install a new battery or replace the depleted wireless mouse battery. Ensure that there are no obstacles between the mouse and the transceiver connected to one of the TV's USB ports and these are located within "line of sight" from each other. Replace the wireless mouse if necessary
An embedded menu is missing, control malfunctions occur	Disconnect the TV from power supply, wait for one minute and plug it in again. Reset the TV to factory settings (see "Restore Default Settings" section)
You have forgotten the login and password of your Yandex account	Use the suggestions in the Help section of <a href="http://yandex.ru/support/passport/troubleshooting/">Yandex.Passport: yandex.ru/support/passport/troubleshooting/</a>

Internet connection problems	<ul style="list-style-type: none"> <li>- Ensure there are no connection problems on the part of the Provider.</li> <li>• Try opening the yandex.ru website in a smartphone or computer. If there is no access, restart the router. If this does not help, contact your provider.</li> <li>• Connect the TV to mobile Internet via your smartphone. If the TV connects and stably operates with a mobile Internet connection, then the Wi-Fi connection problem is probably related to your provider.</li> <li>- The Wi-Fi connection should be stable for proper TV operation. Place the smartphone near the TV and check the connection signal strength. If the indicator shows less than half of the maximum strength, move the TV closer to the router or connect it with a cable (see "Re-Connect to the Internet").</li> <li>- Restart the TV (see "Restart or Turn Off the TV").</li> <li>- Set up the Internet connection once again (see "Restart or Turn Off the TV")</li> </ul>
------------------------------	---

**Warning:** do not allow the image in the screen to remain static for a prolonged time. A high-contrast static image can leave a "shadow" on the screen. Usually this "shadow" will gradually disappear then the TV is turned off. This malfunction shall not be considered a guarantee case.





## 6. MAINTENANCE

Thorough and regular cleaning can extend the service life of your TV and prevent possible problems. Always turn the TV off and disconnect it from the electric socket before any cleaning activities. Use only dry cloth to clean the TV.

## 7. SPECIFICATIONS

Model	CT-TV0022-32 QLED	CT-TV0022-40 QLED	CT-TV0022-43 QLED	CT-TV0022-50 QLED	CT-TV0022-55 QLED
Net/Gross Weight (kg)	3.35/4.5	4.8/6.2	5.2/6.7	7.6/10.3	8.6/12
VESA mount type	100x100	200x100	200x100	200x300	200x300
Active screen size	32"	40"	43"	50"	55"
Screen size ratio	16:9	16:9	16:9	16:9	16:9
Resolution	1920x1080	1920x1080	1920x1080	3840x2160	3840x2160
Frame rate (Hz)	60	60	60	60	60
Brightness (type: cd/m <sup>2</sup> ) (nit)	250	250	250	250	250
Contrast ratio (standard)	4000:1	5000:1	4000:1	5000:1	5500:1
Viewing angles (L/R)	178°/178°	178°/178°	178°/178°	178°/178°	178°/178°

Response time (TR-TF/TYPF) (ms)	6,5	9,5	6,5	7	7
Number of colors	16.7 M	16.7 M	16.7 M	1.07 G	1.07 G
Side panel	CI	CI	CI	CI	CI
Bottom panel	RJ45, OPTICAL, EARPHONE, MINI AV, HDMI3, HDMI2, HDMI1, TV (DVB-S/S2), TV(DVB-T/T2), USB1, USB2				
USB port	USB 2.0x2	USB 2.0x2	USB 2.0x2	USB 2.0x2	USB 2.0x2
Operating system	Yandex OS	Yandex OS	Yandex OS	Yandex OS	Yandex OS
Central processor (CPU)	Quad core ARM Cortex-A35	Quad core ARM Cortex-A35	Quad core ARM Cortex-A35	Quad core ARM Cortex-A55	Quad core ARM Cortex-A55
Graphics processor (GPU)	ARM Mali-G31 MP2	ARM Mali-G31 MP2	ARM Mali-G31 MP2	ARM Mali-G31 MP2	ARM Mali-G31 MP2
DDR memory capacity	1.5	1.5	1.5	2	2
Flash memory (GB)	32	32	32	32	32
Bluetooth	5.1	5.1	5.1	5.1	5.1
Wi-Fi	IEEE802.11 a/b/g/n/ac	IEEE802.11 a/b/g/n/ac	IEEE802.11 a/b/g/n/ac	IEEE802.11 a/b/g/n/ac	IEEE802.11 a/b/g/n/ac
Internet	+	+	+	+	+
Reception frequency range	ATV: 48.25 MHz - 863.25 MHz, DTV: VHF (52.5 MHz - 226 MHz), UHF (474 MHz - 866 MHz), UHF (950 MHz - 2150 MHz)				
Input resistance	75Ω	75Ω	75Ω	75Ω	75Ω
Video standards	ATV: PAL, SECAM, DTV: DVB-T/T2/C/S2				
Max. number of channels	ATV: 99 CH DTV: 800 CH (DVB-T/DVB-C) 3000 CH (DVB-S)				
Digital tuners	T2/S2	T2/S2	T2/S2	T2/S2	T2/S2
Image modes	5	5	5	5	5
3D comb filter	+	+	+	+	+
Balance	+	+	+	+	+
Stereo	+	+	+	+	+
HDR	+	+	+	+	+
Dynamic noise reduction	+	+	+	-	-
Sound modes	5	5	5	5	5
Dolby/dolby+ surround	Dolby	Dolby	Dolby	Dolby	Dolby
Screen menu language	Russian	Russian	Russian	Russian	Russian
Pre-Installed Applications	Yandex apps	Yandex apps	Yandex apps	Yandex apps	Yandex apps

Software update	+	+	+	+	+
Sleep timer	+	+	+	+	+
Parental control	+	+	+	+	+
Color temperature	9300+1500	9300+1500	9300+1500	9300+1500	9300+1500
ARC	+	+	+	+	+
CEC	+	+	+	+	+
Video codecs	codes: MPEG-4 ASP Divx 4, Divx 5, Xvid AVC/H264, Divx3 MPEG-2, AVC/H264, HEVC/H265, AVS+AV1 AVS MPEG-1, MPEG-4 ASP, VC-1, H.263, AVC/H264 HEVC/H265 WMV9 VP8 WMV9 VP8/VP9 Real8/9/10		codes: MPEG-4 ASP Divx 4, Divx 5, Xvid, AVC/H264, Divx3, MPEG-1, MPEG-2, AVC/H264, HEVC/H265, AVS+, AVS, AVS2, H.263, VC-1, WMV9, VP8, VP9, AV1 H265, AVS+, AVS, AVS2, H.263, VC-1, WMV9, VP8, VP9, AV1		
Audio codecs	codes: WMA 7/8/9 MPEG PCM ADPCM Vorbis FLAC APE ALAC				
Photo codecs	png, jpeg, bmp, gif				
Speaker output	2x8	2x8	2x8	2x10	2x10
Nominal voltage	220-240 V -50 Hz				
Power consumption (M)	56	75	75	100	110
Power consumption in standby mode	0.5	0.5	0.5	0.5	0.5
Remote control unit	with voice control				
Safety class					

## 8. DISPOSAL

Upon expiry of its service life the appliance can be disposed of separately from ordinary domestic waste. You can turn it over to a specialized electric and electronic appliance disposal and recycling centre.

## 9. CERTIFICATION DATA, GUARANTEE

The service life of this item is 10 years since the date of sale to the end user, provided the item will be used in strict accordance with the present manual and the applicable technical standards. Upon expiry of the service life please contact the nearest authorized service centre for suggestions as to further operation of the appliance. The manufacturing date of the appliance is integrated into the serial number (digits 2 and 3 - year, digits 4 and 5 - month of manufacture). If any questions related to appliance maintenance should arise, or if the appliance has malfunctions, apply to the CENTEK TM Authorized Service Center. The address of the service center can be found on the website <https://centek.ru/servis>. Service support contacts: Phone: +7 (988) 35-66-380, VK: vk.com/centek\_krd. General Service Center: OOO «Larina-Servis», Krasnodar, Phone: +7 (861) 991-05-42. The TV meets the technical requirements of TV P5 100085149.176-2004.



The product has the Certificate of Conformity:

№ EA3C KG417/046.BY02.03705 of 17.12.2024.

The date of manufacture is indicated on the packaging.

NOTE: the product does not contain precious metals.



## 10. INFORMATION ABOUT THE MANUFACTURER, IMPORTER

Imported to EAEU by: AO «HORUS» (JSC). Address: 29 Sokolovo-Mescherskaya St., 125627 Moscow.

Made in the Republic of Belarus.

## DEAR CONSUMER!

The guarantee period for all appliances amounts to 24 months from the date of sale to the end consumer. With this Warranty Card the Manufacturer confirms the proper condition of the appliance and undertakes to repair, free of charge, all defects caused by the Manufacturer's default.

## GUARANTEE MAINTENANCE TERMS

1. The guarantee shall be valid if the following documentation conditions are observed:

- The original Warranty Card shall be filled out correctly and clearly, indicating the of appliance model, serial number and sale date, the stamp of the seller company and signature of its representative shall be available, as well as the stamps on each coupon and the buyer's signature in the Warranty Card.

The Manufacturer reserves the right to reject guarantee maintenance if the buyer fails to provide the abovementioned documents or if the information contained therein is incomplete, illegible or ambiguous.

2. The guarantee shall be valid if the following operation conditions are observed:

- the appliance is used in strict accordance with the present manual;
- the safety rules and requirements are observed.

3. The guarantee does not apply to regular maintenance, cleaning, installation and setup of the appliance at the owner's location.

4. The guarantee does not apply in the following cases:

- mechanical damage;
- normal wear of the appliance;
- non-observance of operation requirements or erroneous actions on the part of the user;
- improper installation or transportation;
- natural disasters (lightning, fire, flood, etc.), as well as any other causes beyond the Manufacturer's or Seller's control;
- ingress of foreign objects, liquids or insects into the inside of the appliance;
- repairs or modifications to the appliance by unauthorized persons;
- use of the appliance for commercial purposes (loads exceeding normal domestic application), connection of the appliance to utility and telecommunication networks inconformant with national technical standards;
- failure of the following accessories, if replacement of these is allowed by design and does not involve disassembly of the appliance:

- remote control units, rechargeable batteries, replaceable batteries (power cells), external power supply units and chargers;
  - consumables and accessories (packaging, covers, slings, carry bags, mesh screens, blades, flasks, plates, supports, grilles, spits, hoses, tubes, brushes, nozzles, dust collectors, filters, smell absorbers);
  - for battery-powered appliances - operation with inappropriate or depleted batteries;
  - for rechargeable battery-powered appliances - any damage caused by improper battery charging and recharging.
5. The present guarantee is provided by the Manufacturer in addition to the consumer rights determined by the applicable legislation and does not limit these rights in any way.
6. The Manufacturer shall not be made liable for possible damage, directly or indirectly inflicted by CENTEK brand products on people, domestic animals, the consumer's or third persons' property if such damage is inflicted as the result of non-

observance of appliance installation and operation requirements, deliberate or negligent actions (omission) by the consumer or third persons, as well as of force majeure circumstances.

7. Service centers will only accept appliances in a clean state (there should be no food residues, dust and other contamination on the appliance).

**The Manufacturer reserves the right to change the design and specifications of the appliance without prior notice.**

# HDMI®

HIGH-DEFINITION MULTIMEDIA INTERFACE

The terms HDMI and HDMI High-Definition Multimedia Interface, and the HDMI logo are trademarks or registered trademarks of HDMI Licensing LLC in the United States and other countries.

# Dolby Audio

Manufactured under license from Dolby Laboratories. Dolby, Dolby Audio, and the double-D symbol are trademarks of Dolby Laboratories Licensing Corporation.

# HDMI®

HIGH-DEFINITION MULTIMEDIA INTERFACE

## ВНИМАНИЕ!

Никогда не ставьте телевизор на неустойчивую поверхность. Телевизор может упасть, что может привести к серьезным травмам или несчастному случаю.

Многих травм, особенно у детей, можно избежать, соблюдая простые меры предосторожности, такие как:

1. Используйте тумбы или подставки, рекомендованные производителем телевизора.
2. Используйте только ту мебель, которая может безопасно выдержать телевизор.
3. Обеспечьте, чтобы телевизор не выступал за край поддерживающей мебели.
4. Не ставьте телевизор на высокую мебель (например, шкафы или книжные полки) без надежного крепления как мебели, так и телевизора к подходящей опоре.
5. Не ставьте телевизор на ткань или другие материалы, которые могут находиться между телевизором и поддерживающей мебелью.
6. Обучите детей опасностям, связанным с залезанием на мебель, чтобы дотянуться до телевизора или его элементов управления.

При хранении и транспортировке телевизора следует соблюдать те же меры предосторожности, что и выше.

Крепление для стены: винты М4 (22-24 дюйма), М6 (28-85 дюймов), М8 (77 дюймов), М8 (100 дюймов).

**ПРИМЕЧАНИЕ:** не вешайте под углом, чтобы избежать риска падения.

# HDMI®

HIGH-DEFINITION MULTIMEDIA INTERFACE

## WARNING

Never place a television set in an unstable location, a television set may fall, causing serious personal injury or death.

Many injuries, particularly to children, can be avoided by taking simple precautions such as:

1. Using cabinets or stands recommended by the manufacturer of the television set.
2. Only using furniture that can safely support the television set.
3. Ensuring the television set is not overhanging the edge of the supporting furniture.
4. Not placing the television set on tall furniture (for example, cupboards or bookcases). Without anchoring both the furniture and the television set to a suitable support.
5. Not placing the television set on cloth or other materials that may be located between the television set and supporting furniture.
6. Educating children about the dangers of climbing on furniture to reach the television set or its controls.

If your existing television set is being retained and relocated, the same considerations as above should be applied.

Wall-mounted screw: 22-24 inch M4, 28-85 inch M6, 77inch M8, 100 inch M8

**NOTE:** don't hang at an angle to avoid the risk of falling off.



Фирма-продавец / Фирма-сатушы / Үйімізіміздің фирмасы / Vendor

Адрес фирмы-продавца / Сатушы фирманың мекенжайы  
Үйімізіміздің фирмасының мекенжайы / Seller's address

ФИО и телефон покупателя / Сатып алушының Т. А. Ә және телефоны /  
Әкіліміздің аты-жынысы мен телефоны / Full name and phone number of the buyer

Данные отрывные купоны заполняются представителем сервисного центра /  
Осы ажыратылмағалы купондарды бұйымға жөндеу жүргізетін сервис орталығының өкілі толтырады /  
Зыңдырғыш қолғаптарды толтыруға шарттықпен қолдануға рұқсат берілген. Бұл қолғаптарды қолданушының өкілі толтырады.  
These tear-off coupons are filled in by a representative of the service center



ВИД РЕМОНТА / ЖӨНДЕУ ТҮРІ / ҮЗГЕРІСІМДІК СҮЛІМІСІ / TYPE OF REPAIR

ДАТА ПОСТУПЛЕНИЯ / ЖӨНДЕУГЕ ТҮСКЕН КҮНІ / ҮЗГЕРІСІМДІК  
СҮЛІМІСІМДІК АЛУ КҮНІ / DATE OF RECEIPT

--

ДАТА ВЫДАЧИ / БЕРІЛГЕН КҮНІ  
СҮЛІМІСІМДІК АЛУ КҮНІ / RELEASE DATE

--

M.L.T.